

# Instrukcja obsługi

Maszyna do szycia VQ2

Kod produktu: 882-C40/C42

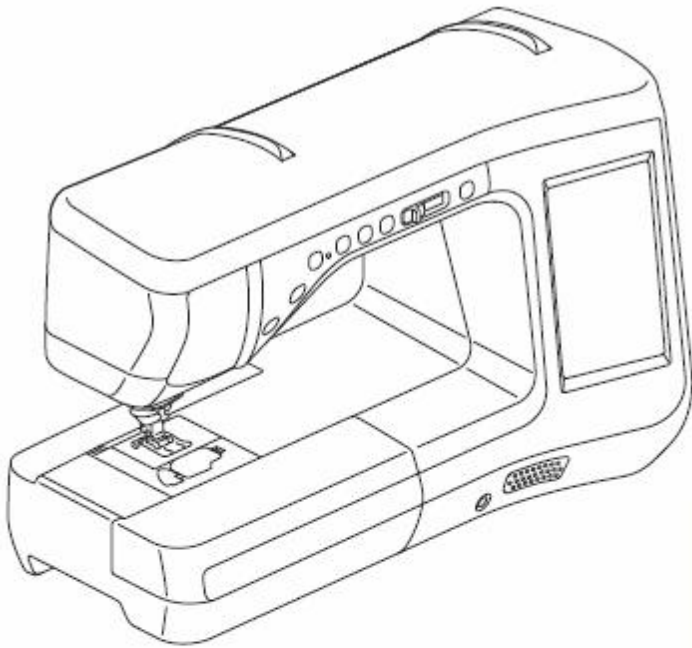

Przeczytaj niniejszy dokument przed rozpoczęciem użytkowania maszyny.

Zalecamy przechowywać go w łatwo dostępnym miejscu, aby móc z niego skorzystać w przyszłości.

# ZNAKI TOWAROWE

## WAŻNE:

**PRZED ROZPOCZĘCIEM POBIERANIA, KOPIOWANIA, INSTALACJI LUB UŻYTKOWANIA PRZECZYTAJ PONIŻSZE INFORMACJE.**

**Pobieranie, kopiowanie, instalowanie lub używanie oprogramowania oznacza akceptację postanowień niniejszej umowy licencyjnej. Jeśli nie zgadzasz się z warunkami tej licencji, nie pobieraj, nie instaluj, nie kopiuj oraz nie używaj oprogramowania.**

## Umowa licencyjna biblioteki OpenCV (Open Source Computer Vision Library) firmy Intel

Copyright © 2000, Intel Corporation, wszelkie prawa zastrzeżone. Prawa autorskie przysługujące innym podmiotom są własnością ich poszczególnych właścicieli.

Redystrybucja oraz wykorzystanie w postaci źródłowej i binarnej, po modyfikacji lub bez niej, są dozwolone, o ile spełnione są następujące warunki:

- Redystrybucje kodu źródłowego muszą zawierać powyższe informacje o prawach autorskich, niniejszą listę warunków oraz poniższe wyłączenie odpowiedzialności.
- Redystrybucja w formie binarnej musi zawierać powyższe informacje o prawach autorskich, niniejszą listę warunków oraz poniższe wyłączenie odpowiedzialności w dokumentacji i/lub innych materiałach dostarczanych wraz z dystrybucją.
- Nazwa Intel Corporation nie może być wykorzystywana do sygnowania lub promowania produktów wywodzących się z tego oprogramowania bez uprzedniej pisemnej zgody.

To oprogramowanie jest dostarczane przez posiadaczy praw autorskich i twórców takim jakie jest, bez jakichkolwiek gwarancji, wyraźnych czy dorozumianych, w tym gwarancji użyteczności handlowej lub przydatności do określonego celu. W żadnym wypadku, firma Intel lub twórcy nie ponoszą odpowiedzialności za jakiegokolwiek bezpośrednie, pośrednie, przypadkowe, szczególne, przykładowe lub wtórne szkody (w tym, między innymi, za zakup zastępczych towarów lub usług, utratę walorów użytkowych, danych lub zysków, lub przerwy w działalności), spowodowane w jakikolwiek sposób i bez względu na podstawę odpowiedzialności, czy to wynikającą z umowy, odpowiedzialności całkowitej czy też deliktu (włącznie z zaniedbaniem i innymi), a powstałe w dowolny sposób w wyniku użytkowania tego oprogramowania, nawet w razie uprzedzenia o możliwości wystąpienia takich szkód.

Wszystkie informacje dotyczące przyszłych produktów i planów firmy Intel mają charakter wstępny i mogą ulec zmianie w dowolnym czasie bez uprzedniego powiadomienia.

SD jest zastrzeżonym znakiem towarowym lub znakiem towarowym firmy SD-3 C, LLC.

CompactFlash jest zastrzeżonym znakiem towarowym lub znakiem towarowym firmy Sandisk Corporation.

Memory Stick jest zastrzeżonym znakiem towarowym lub znakiem towarowym firmy Sony Corporation.

SmartMedia jest zastrzeżonym znakiem towarowym lub znakiem towarowym firmy Toshiba Corporation.

MultiMediaCard (MMC) jest zastrzeżonym znakiem towarowym lub znakiem towarowym firmy Infineon Technologies AG.

xD-Picture Card jest zastrzeżonym znakiem towarowym lub znakiem towarowym firmy Fuji Photo Film Co. Ltd.

IBM jest zastrzeżonym znakiem towarowym lub znakiem towarowym firmy International Business Machines Corporation.

Microsoft, Windows i Windows Vista są zastrzeżonymi znakami towarowymi lub znakami towarowymi firmy Microsoft Corporation.

Każda firma, której nazwa oprogramowania została wymieniona w niniejszej instrukcji, posiada umowę licencyjną na oprogramowanie będące jej własnością.

Wszystkie inne nazwy handlowe oraz nazwy produktów wymienione w tej instrukcji obsługi są zarejestrowanymi znakami towarowymi odpowiednich firm. Jednakże oznaczenia takie jak ® i ™ nie są w tekście wyraźnie opisane.

## WPROWADZENIE

Dziękujemy za zakup maszyny. Przed przystąpieniem do użytkowania maszyny, dokładnie zapoznaj się z rozdziałem "WAŻNE

INSTRUKCJE DOTYCZĄCE BEZPIECZEŃSTWA", a następnie przeczytaj informacje dotyczące prawidłowej obsługi i poszczególnych funkcji, jakie znajdują się w tym podręczniku.

Ponadto, po zapoznaniu się z niniejszym podręcznikiem, przechowuj go w łatwo dostępnym miejscu, aby móc z niego łatwo skorzystać w przyszłości.

## WAŻNE INSTRUKCJE DOTYCZĄCE BEZPIECZEŃSTWA

Przed przystąpieniem do pracy z maszyną przeczytaj poniższe informacje dotyczące bezpieczeństwa.

### **NIEBEZPIECZEŃSTWO** - Aby uniknąć ryzyka porażenia prądem:

**1** Zawsze wyjmuj wtyczkę z gniazdka natychmiast po zakończeniu pracy, przed czyszczeniem maszyny oraz przed wykonaniem wszelkich czynności serwisowych opisanych w tej instrukcji lub w przypadku pozostawienia maszyny bez nadzoru.

### **OSTRZEŻENIE** - Aby zmniejszyć niebezpieczeństwo oparzeń, pożaru, porażenia prądem i obrażeń ludzi:

**2** Zawsze wyjmuj wtyczkę z gniazdka przed przeprowadzaniem jakichkolwiek regulacji opisanych w tej instrukcji:

- Aby wyjąć wtyczkę z gniazdka, ustaw włącznik maszyny w pozycji „O” w celu jej wyłączenia, a następnie chwyć za wtyczkę i wyciągnij ją z gniazdka elektrycznego. Nie ciągnij za przewód.
- Podłączaj maszynę bezpośrednio do gniazdka elektrycznego. Nie używaj przedłużaczy.
- Zawsze wyjmuj wtyczkę z gniazdka elektrycznego w przypadku przerwy w dostawie energii elektrycznej.

**3** Zagrożenia związane z prądem elektrycznym:

- Maszynę należy podłączyć do źródła zasilania prądem zmiennym o parametrach podanych na etykiecie znamionowej. Nie podłączaj maszyny do źródła prądu stałego lub do falownika. Jeśli nie masz pewności co do źródła zasilania, jakim dysponujesz, skontaktuj się z wykwalifikowanym elektrykiem.
- Ta maszyna jest dopuszczona do użytku wyłącznie w kraju, w którym została zakupiona.

**4** Nigdy nie korzystaj z maszyny, jeżeli przewód lub wtyczka są uszkodzone, jeśli maszyna nie działa prawidłowo, została upuszczona lub uszkodzona bądź miała kontakt z wodą. Przekaż maszynę do najbliższego autoryzowanego sprzedawcy w celu dokonania ekspertyzy, naprawy, regulacji elementów elektrycznych lub mechanicznych.

- W razie stwierdzenia podczas przechowywania lub użytkowania maszyny nietypowych objawów, np. nietypowego zapachu, ciepła, odbarwienia lub deformacji, należy natychmiast przerwać użytkowanie maszyny i odłączyć przewód zasilający.
- Podczas transportu maszynę należy przemieszczać trzymając ją za uchwyt. Trzymanie maszyny w inny sposób może doprowadzić do jej uszkodzenia lub upuszczenia i spowodowania obrażeń.
- Podczas podnoszenia maszyny nie wolno wykonywać gwałtownych lub nieostrożnych ruchów, gdyż może to prowadzić do obrażeń kręgosłupa lub kolan.

## 5 Zawsze należy utrzymywać czystość w miejscu pracy:

- Nie wolno uruchamiać maszyny, jeżeli otwory wentylacyjne nie są drożne. Otwory wentylacyjne oraz pedał muszą być wolne od włókien, kurzu i ścinków materiału.
- Nie kładź żadnych przedmiotów na pedale.
- Nie używaj przedłużaczy. Podłączaj maszynę bezpośrednio do gniazdka elektrycznego.
- Nigdy nie upuszczaj ani nie wkładaj żadnych przedmiotów do żadnych otworów.
- Nie używaj maszyny w pomieszczeniach, gdzie używane są produkty w aerozolu lub w których podawany jest tlen.
- Nie używaj maszyny w pobliżu źródeł ciepła, np. w pobliżu pieca lub żelazka, gdyż, w przeciwnym razie maszyna, przewód zasilający lub szyty materiał może się zapalić, wywołując pożar lub porażenie prądem.
- Nie stawiaj maszyny na niestabilnej powierzchni, np. na niestabilnym lub pochyłym stole, gdyż maszyna może spaść powodując obrażenia.

## 6 Podczas szycia należy zachować szczególną ostrożność:

- Zawsze zwracaj szczególną uwagę na igłę. Nie używaj wygiętych ani uszkodzonych igieł.
- Nie zbliżaj palców do żadnych ruchomych części. Konieczne jest zachowanie szczególnej ostrożności podczas czynności wykonywanych w obszarze pracy igły.
- Przed wykonywaniem jakichkolwiek regulacji w obszarze pracy igły, ustaw włącznik maszyny w pozycji „O” w celu jej wyłączenia.
- Nie używaj uszkodzonej lub nieodpowiedniej płytki ścięgowej. W przeciwnym razie może dojść do złamania igły.
- Nie popychaj i nie ciągnij tkaniny podczas szycia, a podczas pracy w trybie swobodnego przesuwania (free motion) skrupulatnie przestrzegaj instrukcji, aby nie wygiąć igły i nie doprowadzić do jej złamania.

## 7 Ta maszyna nie jest przeznaczona do zabawy:

- Szczególną ostrożność należy zachować w przypadku, gdy maszyna jest używana przez lub w pobliżu dzieci.
- Plastikową torbę, w której maszyna została dostarczona, należy przechowywać z dala od dzieci lub wyrzucić. Nie pozwól, aby dzieci bawiły się torbą, gdyż niesie to ze sobą ryzyko uduszenia.
- Nie używaj maszyny poza pomieszczeniami.

## 8 Aby przedłużyć okres sprawności maszyny:

- Nie przechowuj maszyny w miejscach narażonych na bezpośrednie działanie światła słonecznego lub o dużej wilgotności. Nie korzystaj ani nie przechowuj maszyny w pobliżu ogrzewaczy wewnętrznych, żelazek, lamp halogenowych lub innych gorących przedmiotów.
- Do czyszczenia obudowy używaj wyłącznie neutralnych mydeł lub detergentów. Benzyna, rozpuszczalniki i proszki do szorowania mogą uszkodzić obudowę oraz maszynę, dlatego zabronione jest ich stosowanie.
- Podczas wymiany lub instalacji jakichkolwiek podzespołów, stopki, igły lub innych części, zawsze korzystaj z instrukcji obsługi, aby, zapewnić prawidłową instalację.

## 9 Aby przeprowadzić naprawę lub regulację:

- W razie uszkodzenia oświetlenia, jego wymiany należy dokonać u autoryzowanego sprzedawcy.
- W razie wystąpienia usterki lub konieczności regulacji maszyny zawsze w pierwszej kolejności zapoznaj się z tabelą rozwiązywania problemów znajdującą się na końcu instrukcji obsługi, aby zidentyfikować problem i samodzielnie przeprowadzić regulację. Jeśli problem nie zostanie rozwiązany, skontaktuj się z lokalnym autoryzowanym sprzedawcą firmy Brother.

**Używaj maszyny zgodnie z jej przeznaczeniem, w sposób opisany w niniejszej instrukcji obsługi.**

**Używaj akcesoriów zalecanych przez producenta i wymienionych w niniejszej instrukcji.**

**Używaj wyłącznie przewodu interfejsu (przewodu USB) dostarczonego wraz z maszyną.**

**Używaj wyłącznie myszy przeznaczonej dla tego urządzenia.**

**Używaj wyłącznie wskaźnika dołączonego do tego urządzenia.**

**Treść niniejszej instrukcji oraz specyfikacje produktu mogą ulec zmianie bez wcześniejszego powiadomienia.**

**Dodatkowe informacje na temat produktu oraz uaktualnienia można znaleźć na stronie internetowej [www.brother.com](http://www.brother.com)**



# ZACHOWAJ NINIEJSZĄ INSTRUKCJĘ

## Maszyna jest przeznaczona do użytku domowego.

Urządzenie nie jest przeznaczone do użytku przez osoby (w tym dzieci) o ograniczonych możliwościach fizycznych i psychicznych lub nieposiadające doświadczenia i odpowiedniej wiedzy, chyba że pracują one pod nadzorem lub uzyskały instrukcje związane z użytkowaniem urządzenia od osoby odpowiedzialnej za ich bezpieczeństwo. Należy zwrócić uwagę na dzieci, aby zapewnić, że urządzenie nie będzie przez nie używane do zabawy.

To urządzenie może być używane przez dzieci w wieku co najmniej 8 lat oraz osoby o ograniczonej sprawności fizycznej, sensorycznej czy umysłowej lub nieposiadające odpowiedniej wiedzy i doświadczenia pod warunkiem, że pracują one pod nadzorem lub uzyskały instrukcje dotyczące bezpiecznego użytkowania urządzenia i rozumieją związane z tym zagrożenia. Dzieci nie powinny używać tej maszyny do zabawy. Dzieci nie powinny przeprowadzać czyszczenia i konserwacji bez nadzoru.

## WYŁĄCZNIE DLA UŻYTKOWNIKÓW Z WIELKIEJ BRYTANII, IRLANDII, MALTY I CYPRU

### WAŻNE

- W przypadku wymiany bezpiecznika instalowanego we wtyczce, skorzystaj z zatwierdzonego przez ASTA bezpiecznika typu BS 1362, tzn. oznaczonego symbolem i o natężeniu identycznym z podanym na wtyczce.
- Zawsze zakładaj z powrotem pokrywę bezpiecznika. Nigdy nie używaj wtyczek bez pokrywy bezpiecznika.
- Jeśli dostępne gniazdko elektryczne nie jest przystosowane do wtyczki dostarczonej wraz z maszyną, skontaktuj się z autoryzowanym sprzedawcą w celu uzyskania odpowiedniego przewodu.

# Federalna Komisja Łączności (FCC)

## Deklaracja zgodności (tylko Stany Zjednoczone)

Strona odpowiedzialna: Brother International Corporation  
100 Somerset Corporate Boulevard  
Bridgewater, NJ 08807-0911 USA  
Tel.: (908) 704-1700

oświadcza, że produkt  
Nazwa produktu: Maszyna do szycia Brother  
Numer modelu: VM6200D

jest zgodny z częścią 15 zasad FCC. Obsługa podlega dwóm następującym warunkom: (1) To urządzenie nie może powodować szkodliwych zakłóceń oraz (2) to urządzenie musi akceptować wszystkie otrzymane zakłócenia, w tym zakłócenia, mogące powodować niepożądaną operację.

Ten sprzęt został przetestowany i uznany za spełniający ograniczenia dla urządzenia cyfrowego klasy B, który spełnia warunki Części 15 Zasad FCC. Te ograniczenia zostały wprowadzone w celu zaoferowania rozsądnej ochrony przed szkodliwymi zakłóceniami w instalacji mieszkaniowej. Ten sprzęt generuje, używa i może emitować energię o częstotliwości radiowej i, jeśli nie jest zainstalowany i używany zgodnie z instrukcją, może spowodować szkodliwe zakłócenia dla komunikacji radiowej. Jednak nie ma żadnej gwarancji, że zakłócenia nie będą miały miejsca w konkretnych instalacjach. Jeśli to urządzenie powoduje szkodliwe zakłócenia w odbiorze radia lub telewizji, które można określić włączając i wyłączając sprzęt, zachęcamy użytkownika, aby spróbował zlikwidować zakłócenia za pomocą jednego lub kilku spośród następujących sposobów:

- Odwróć lub zmień miejsce anteny odbiorczej.
- Zwiększ odległość między urządzeniem i odbiornikiem.
- Podłącz urządzenie do gniazdka, znajdującego się w innym obwodzie, niż ten, do którego jest podłączony odbiornik.
- Skontaktuj się ze sprzedawcą lub doświadczonym technikiem radiowo – telewizyjnym, aby uzyskać pomoc.
- Należy używać kabla interfejsu dołączonego do urządzenia, aby zapewnić zgodność z ograniczeniami dla urządzeń cyfrowych klasy B.
- Zmiany lub modyfikacje, które nie zostały wyraźnie zatwierdzone przez Brother Industries, Ltd. mogą unieważnić prawo użytkownika do obsługi urządzenia.

## NIESAMOWITE FUNKCJE

### Rozwijaj swoją kreatywność przy użyciu stopki z podwójnym transportem (opcja)

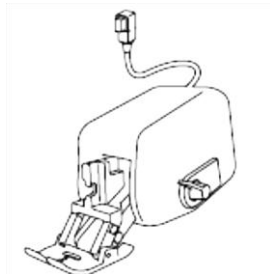

Chcesz wypróbować nowy materiał, na przykład cienką lub nylonową tkaninę? Bardzo przydatna podczas szycia trudnych materiałów jest stopka z podwójnym transportem. Jest ona również bardzo skuteczna podczas zszywania materiałów różnych typów, na przykład cienkiego z grubym. Istnieje możliwość dostosowania długości przesuwu do różnych rodzajów tkanin. Patrz "Korzystanie ze stopki z podwójnym transportem" na stronie B-67.

# MOŻLIWOŚCI OFEROWANE PRZEZ MASZYNĘ

## **B Podstawowe operacje**

Po zakupie maszyny należy w pierwszej kolejności przeczytać ten rozdział. Zawiera on informacje na temat wstępnej konfiguracji oraz opis najważniejszych funkcji maszyny.

### **Rozdział 1 Czynności wstępne**

Zapoznaj się z działaniem podstawowych części oraz wyświetlanymi ekranami

Strona B-20

## **S Szycie**

W rozdziale tym opisano, jak korzystać z różnych ściegów użytkowych oraz z innych funkcji. Zawiera on szczegółowe informacje na temat podstawowego szycia za pomocą maszyny, a także bardziej zaawansowanych funkcji, począwszy od szycia materiałów cylindrycznych i dziurek do guzików po szycie przy użyciu ściegów dekoracyjnych i literowych.

### **Rozdział 1 Podstawy szycia**

Aby dowiedzieć się, jak przygotować się do szycia i wykonywać podstawowe czynności

Strona S-2

### **Rozdział 2 Ściegi użytkowe**

Ponad 100 najczęściej używanych, wstępnie zaprogramowanych ściegów

Strona S-20

### **Rozdział 3 Ściegi literowe/ozdobne**

Dzięki różnorodności ściegów możesz zwiększyć swoją kreatywność

Strona S-76

### **Rozdział 4 Funkcja MY CUSTOM STITCH (Projektowanie ściegów)**

Twórz oryginalne ściegi ozdobne

Strona S-102

## **A Dodatek**

Sekcja ta zawiera ważne informacje dotyczące obsługi tej maszyny.

### **Rozdział 1 Jak wszywać sznurek**

Strona A-2

### **Rozdział 2 Konserwacja i rozwiązywanie problemów**

Aby dowiedzieć się, jak wszywać sznurek Znajdziesz tu wskazówki dotyczące rozwiązywania problemów oraz utrzymywania maszyny w dobrym stanie.

Strona A-18

# Spis treści

## ZNAKI TOWAROWE

WPROWADZENIE .....	1
WAŻNE INSTRUKCJE DOTYCZĄCE BEZPIECZEŃSTWA .....	1
NIESAMOWITE FUNKCJE .....	7
MOŻLIWOŚCI OFEROWANE PRZEZ MASZYNĘ .....	8
<b>CZĘŚCI MASZINY I ICH FUNKCJE .....</b>	<b>12</b>
Maszyna .....	12
Obszar igły i stopki .....	13
Przystawka do haftowania .....	14
Przyciski obsługowe .....	14
Korzystanie z przystawki płaskiego łoża .....	15
Akcesoria w zestawie .....	16
Akcesoria opcjonalne .....	18

## B Podstawowe operacje

### Rozdział 1 Czynności wstępne ..... 20

<b>WŁĄCZANIE / WYŁĄCZANIE MASZINY .....</b>	<b>21</b>
Konfiguracja maszyny przed pierwszym użyciem .....	22
<b>WYŚWIETLACZ LCD .....</b>	<b>24</b>
Korzystanie z przycisku trybu konfiguracji maszyny .....	28
Korzystanie z przycisku pomocy maszyny do szycia .....	36
Korzystanie z funkcji Przewodnika po operacjach .....	37
Korzystanie z funkcji Przewodnika po szyciu .....	38
Korzystanie z funkcji Opisów wzorów .....	39
<b>NAWLEKANIE DOLNEJ NICI .....</b>	<b>40</b>
Nawijanie nici na szpulkę dolną .....	40
Zakładanie szpulki .....	45
Wyciąganie dolnej nici .....	47
<b>NAWLEKANIE GÓRNEJ NICI .....</b>	<b>48</b>
Nawlekanie górnej nici .....	48
Korzystanie z trybu igły podwójnej .....	51
Korzystanie z nici szybko odwijających się .....	53
<b>WYMIANA STOPKI .....</b>	<b>55</b>
Zdejmowanie stopki .....	55
Zakładanie stopki .....	55
Zakładanie opcjonalnej stopki przy użyciu dołączonego adaptera .....	55
<b>WYMIANA IGŁY .....</b>	<b>57</b>
<b>INFORMACJE DOTYCZĄCE IGIEŁ I TKANIN .....</b>	<b>58</b>
Informacje dotyczące igieł .....	58
Kombinacje tkanin, nici i igieł .....	59

## KORZYSTANIE Z FUNKCJI MASZINY ZA POMOCĄ

<b>PODŁĄCZONYCH AKCESORIÓW .....</b>	<b>66</b>
Podłączanie maszyny do komputera 66	
Korzystanie z myszy USB .....	67
Korzystanie ze stopki z podwójnym transportem .....	67

## S Szycie

### Rozdział 1 Podstawy szycia 2

<b>SZYCIE .....</b>	<b>3</b>
Szycie ściegu .....	3
Szycie ściegów wzmacniających .....	5
Szycie automatycznego wzmocnienia .....	5
Szycie krzywych .....	7
Zmiana kierunku szycia .....	7
Szycie ciężkich tkanin .....	7
Przyszywanie rzepów .....	8
Szycie lekkich tkanin .....	9
Szycie materiałów elastycznych .....	9
<b>USTAWIENIA ŚCIEGÓW .....</b>	<b>10</b>
Ustawianie szerokości ściegu .....	10
Ustawienie długości ściegu .....	10
Ustawianie przesunięcia ściegu w lewo/w prawo ("L/R SHIFT") .....	11
Ustawianie naprężenia nici .....	12
<b>PRZYDATNE FUNKCJE .....</b>	<b>13</b>
Automatyczne obcinanie nitki .....	13
Dopasowywanie miejsca opadania igły przy użyciu prowadnicy laserowej (Dla modeli wyposażonych w prowadnicę laserową) .....	14
Korzystanie z kolanówki .....	15
Obracanie .....	15
Automatyczny system wykrywania grubości tkaniny (automatyczne ustawianie docisku stopki) .....	17
Pozycja igły - Pozycja ściegów .....	18
Blokowanie ekranu .....	18
<b>Rozdział 2 Ściegi użytkowe ..... 20</b>	<b>20</b>
<b>WYBÓR ŚCIEGÓW UŻYTKOWYCH .....</b>	<b>21</b>
Wybór ściegu .....	21
Zapisywanie swoich ustawień ściegu .....	22
<b>SZYCIE ŚCIEGÓW .....</b>	<b>24</b>
Ściegi proste .....	24
Zaszewka .....	28
Marszczenie .....	29
Szew nakładany stębnowany (płaski) .....	29
Fałdy .....	30
Ściegi zygzakowe .....	31
Elastyczne ściegi zygzakowe .....	33
Obrzucanie .....	33
Pikowanie .....	35
Ścieg ślepy .....	45
Aplikacja .....	48
Ściegi zakładki muszelkowych .....	49
Ściegi faliste .....	50

Ściegi wierzchnie .....	50
Ściegi marszczenia .....	51
Ścieg ażurowy .....	52
Przyszywanie taśmy lub gumki .....	52
Ścieg rodowy .....	53
Jednościegowe dziurki na guziki .....	55
Cerowanie .....	58
Rygle .....	59
Przyszywanie guzików .....	61
Oczko .....	62
Szycie wielokierunkowe (ścieg prosty i zygzakowy) .....	63
Wszywanie zamka .....	64
<b>TABELA USTAWIEN ŚCIEGÓW .....</b>	<b>67</b>
<b>Rozdział 3 Ściegi literowe/ozdobne .....</b>	<b>76</b>
<b>WYBÓR WZORÓW ŚCIEGÓW .....</b>	<b>77</b>
Wybieranie wzorów ściegów ozdobnych / 7 mm ściegów ozdobnych / ściegów satynowych / 7 mm ściegów satynowych / ściegów krzyżowych / użytkowych ściegów ozdobnych .....	78
Znaki alfabetu .....	78
<b>SZYCIE WZORÓW ŚCIEGÓW .....</b>	<b>81</b>
Wykonywanie eleganckich wykończeń .....	81
Szycie podstawowe .....	81
Dokonywanie regulacji .....	82
<b>EDYCJA WZORÓW ŚCIEGÓW .....</b>	<b>84</b>
Zmiana wielkości .....	86
Zmiana długości (tylko dla 7 mm ściegów satynowych)	
Tworzenie pionowego odbicia lustrzanego .....	86
Tworzenie poziomego odbicia lustrzanego .....	86
Szycie wzoru w sposób ciągły .....	86
Zmiana gęstości nitki (tylko dla wzorów ściegów satynowych) .....	87
Powracanie do początku wzoru .....	87
Sprawdzania obrazu .....	88
<b>ŁĄCZENIE WZORÓW ŚCIEGÓW .....</b>	<b>89</b>
Przed połączeniem .....	89
Łączenie różnych wzorów ściegów .....	89
Łączenie małych wzorów ściegów z dużymi .....	90
Łączenie poziomych odbić lustrzanych wzorów ściegów .....	91
Łączenie wzorów o różnej długości .....	91
Wykonywanie schodkowych wzorów ściegów (tylko dla 7 mm ściegów satynowych) .....	92
<b>KORZYSTANIE Z FUNKCJI PAMIĘCI .....</b>	<b>94</b>
Zalecenia dotyczące formatów danych .....	94
Zapisywanie wzorów ściegów w pamięci maszyny .....	95
Zapisywanie wzorów ściegów na nośnikach USB .....	96
Zapisywanie wzorów ściegów w komputerze .....	97
Wczytywanie wzorów ściegów z pamięci maszyny .....	98
Wczytywanie z nośnika USB .....	99
Wczytywanie z komputera .....	100
<b>Rozdział 4 Funkcja MY CUSTOM STITCH (Projektowanie ściegów) .....</b>	<b>102</b>
<b>PROJEKTOWANIE ŚCIEGU .....</b>	<b>103</b>
<b>WPROWADZANIE DANYCH ŚCIEGU .....</b>	<b>105</b>
<b>KORZYSTANIE Z ZAPISANYCH ŚCIEGÓW UŻYTKOWNIKA .....</b>	<b>110</b>
Zapisywanie ściegów użytkownika na swojej liście .....	110
Wczytywanie zapisanych ściegów .....	111

**A Dodatek****Rozdział 1 Wszywanie sznurka ..... 2****O WSZYWANIU SZNURKA ..... 3****PRZYGOTOWANIE DO WSZYWANIA SZNURKA ..... 3**

Potrzebne materiały ..... 3

Nawlekanie górnej nici ..... 4

Przygotowanie dolnej nici ..... 5

**WSZYWANIE SZNURKA W TRYBIE SZYCIA ..... 9**

Układanie materiału i szycie ..... 9

Wszywanie sznurka w trybie swobodnego przesuwania tkaniny ..... 11

**REGULACJA NAPRĘŻENIA NICI ..... 16****ROZWIĄZYWANIE PROBLEMÓW ..... 17****Rozdział 2 Konserwacja i rozwiązywanie problemów ..... 18****CZYSZCZENIE I KONSERWACJA ..... 19**

Ograniczenia w zakresie oliwienia ..... 19

Zalecenia dotyczące przechowywania maszyny ..... 19

Czyszczenie ekranu LCD ..... 19

Czyszczenie obudowy maszyny ..... 19

Czyszczenie chwytacza ..... 19

Czyszczenie obcinacza przy bębnieku ..... 21

Komunikat dotyczący konserwacji ..... 21

**REGULACJA EKRANU ..... 22**

Regulacja jasności ekranu ..... 22

Nieprawidłowe działanie panelu dotykowego ..... 22

**ROZWIĄZYWANIE PROBLEMÓW ..... 23**

Rozwiązywanie najczęstszych problemów ..... 23

Zbyt duże naprężenie górnej nitki ..... 23

Zapętlenie nici na lewej stronie tkaniny ..... 24

Nieprawidłowe naprężenie nici ..... 26

Tkanina jest uwięziona w maszynie i nie można jej wyjąć . 27

Lista objawów ..... 30

**KOMUNIKATY O BŁĘDACH ..... 34****SPECYFIKACJE ..... 37****AKTUALIZACJA OPROGRAMOWANIA MASZYNY ..... 38**

Procedura uaktualniania z użyciem nośnika USB ..... 38

Procedura uaktualniania z użyciem komputera ..... 39

**INDEKS..... 40**



# CZĘŚCI MASZYNY I ICH FUNKCJE

Nazwy i funkcje różnych elementów maszyny są opisane poniżej. Zanim zaczniesz używać maszyny uważnie przeczytaj poniższy opis i zapoznaj się z funkcjami i nazwami poszczególnych elementów maszyny.

## Maszyna

### Widok z przodu

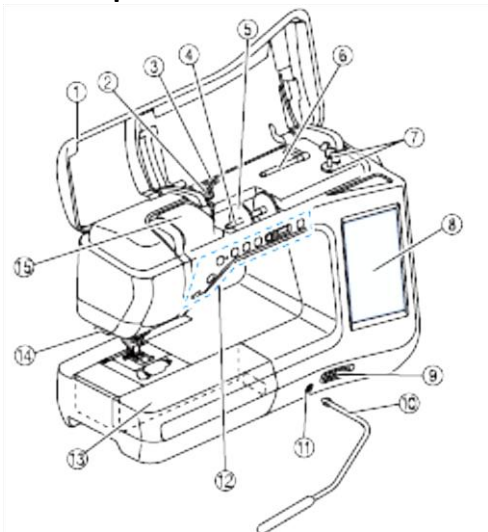

#### 1 Pokrywa górna

Otwórz pokrywę górną, aby nawlec nitkę na maszynę oraz aby nawinąć nitkę na szpulkę.

#### 2 Naprężacz wstępny nawijarki do szpułek

Poprowadź nitkę pod talerzykiem naprężacza wstępnego, aby nawinąć nitkę na szpulkę. (Strona B-40)

#### 3 Przelotka nawijarki do szpułek

Przewlec nitkę przez przelotkę, aby nawinąć nitkę na szpulkę. (Strona B-40)

#### 4 Trzpień nitki igłowej

Umieść szpulkę z nicią górną (igłową) na trzpieniu. (Strona B-48)

#### 5 Nakładka szpulki

Użyj nakładki, aby zabezpieczyć szpulkę przed zsunieniem się z trzpienia. (Strona B-48)

#### 6 Trzpień na nić dodatkową

Umieść na trzpieniu nitkę do nawijania bębneków lub drugą nitkę górną, gdy szyjesz igłą podwójną. (Strona B-40, B-51)

#### 7 Nawijarka szpułek

Służy do nawijania nitki na szpulki bębnekowe. (Strona B-40)

#### 8 Ekran dotykowy LCD

Służy do wyświetlania i regulacji ustawień maszyny. (Strona B-24)

#### 9 Głośnik

#### 10 Kolanówka

Służy do podnoszenia i opuszczania stopki za pomocą kolana. (Strona S-15)

#### 11 Gniazdo kolanówki

Wsuń kolanówkę do gniazda. (Strona S-15)

#### 12 Przyciski sterowania (7 guzików) i regulator prędkości szycia

Przyciski służą do sterowania pracą maszyny. (Strona B-14)

#### 13 Przystawka płaskiego łoża z pojemnikiem na akcesoria.

Służy do przechowywania szpułek i stopek. Zdejmij przystawkę, gdy szyjesz elementy cylindryczne np. rękawy lub nogawki. (Strona B-15)

#### 14 Obcinacz nitki

Przełóż nitkę przez obcinacz, aby ją uciąć. (Strona B-50)

#### 15 Płytki przewodnika nitki

Przeciagnij nitkę dookoła płytki przewodnika nitki, aby nawlec nitkę górną. (Strona B-48)

### Widok z prawej i tylnej strony

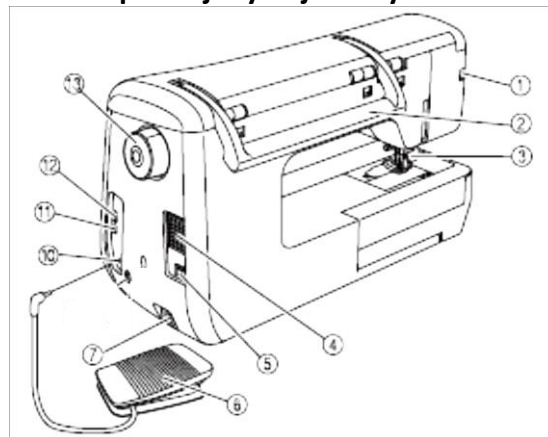

#### 1 Gniazdko przyłączeniowe stopki ściegowej

Służy do podłączenia stopki z górnym transportem lub stopki do haftowania ze wskaźnikiem laserowym. (Strona B-61, B-67)

#### 2 Uchwyt

Służy do przenoszenia maszyny.

#### 3 Dźwignia podnoszenia stopki

Służy do podnoszenia i opuszczania stopki ściegowej. (Strona B-55)

#### 4 Otwory wentylacyjne

Otwory wentylacyjne umożliwiają chłodzenie silnika.

Nie zakrywaj otworów wentylacyjnych podczas pracy maszyny.

#### 5 Włacznik zasilania

Służy do włączania lub wyłączania maszyny. (strona B-21)

#### 6 Pedał

Służy do sterowania prędkością szycia maszyny. (Strona S-4)

#### 7 Gniazdko przyłączeniowe kabla zasilającego

Umieść w gniazdku kabel zasilający. (Strona B-21)

#### 10 Gniazdko przyłączeniowe pedału

Służy do podłączenia pedału do maszyny. (Strona S-4)

#### 11 Port USB do komputera

Służy do łączenia maszyny z komputerem PC w celu przesyłania wzorów haftów. (Strona B-66, S-97, E-47)

#### 12 Port USB do pamięci USB i myszki

Służy do podłączenia pamięci USB (pendrive) (strona B-66, S-96, E-46) lub do podłączenia myszki. (Strona B-67)

#### 13 Koło pasowe

Służy do ręcznego poruszania mechanizmami maszyny. Kręcić należy tylko w kierunku przeciwnym do ruchu wskazówek zegara.

## Obszar igieł i stoppek

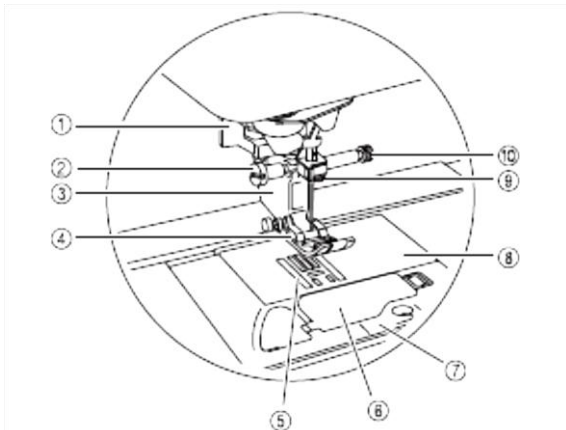

- 1 Dźwignia mechanizmu wyszywania dziurek**  
Dźwignię należy opuścić w trybie wyszywania dziurek. (Strona S-55)
- 2 Śrubka mocowania uchwytu stopki**  
Śrubka służy do mocowania uchwytu stopki. (Strona B-55, B-61)
- 3 Uchwyt stopki**  
Stopki ściegowe mocowane są w uchwycie stopki. (Strona B-55)
- 4 Stopka**  
Stopka dociska materiał podczas szycia. Stosuj właściwą stopkę w zależności od wybranego rodzaju ściegu. (Strona B-55)
- 5 Ząbki**  
Ząbki przesuwają materiał w kierunku szycia.
- 6 Pokrywa szpulki**  
Otwórz pokrywę, aby włożyć szpulkę do bębna. (Strona B-45, S-32)
- 7 Osłona płytki ściegowej**  
Usuń osłonę płytki ściegowej, aby oczyścić chwytacz. (Strona S-26, E-22)
- 8 Płytkę ściegową**  
Na płytce ściegowej są znaczniki ułatwiające równe prowadzenie ściegu. (Strona S-26)
- 9 Przelotka na igielnicy**  
Górna nitka powinna przechodzić przez przelotkę. (Strona B-48)
- 10 Śrubka uchwytu igły**  
Służy do mocowania igły w uchwycie. (Strona B-55)

### Oznaczenia na płytce ściegowej, pokrywie szpulki i osłonie płytki ściegowej.

Oznaczenie na pokrywie szpulki pokazuje pozycję ściegów realizowanych w środkowej pozycji igły. Oznaczenia na płytce ściegowej i osłonie płytki ściegowej pokazują pozycję ściegów realizowanych w lewej pozycji igły.

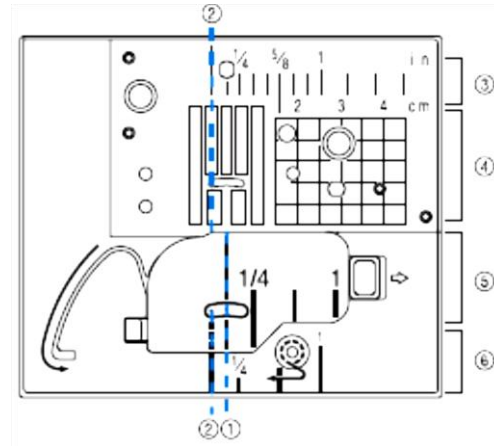

- 1 Linia ściegu, gdy igła jest w środkowej pozycji**
- 2 Linia ściegu, gdy igła jest w lewej pozycji**
- 3 Linijka wyskalowana w calach pokazuje odległość od lewej pozycji igły**
- 4 Linijka wyskalowana w centymetrach pokazuje odległość od lewej pozycji igły**
- 5 Linijka na pokrywie szpulki, wyskalowana w calach, pokazuje odległość od lewej pozycji**
- 6 Linijka na osłonie płytki ściegowej, wyskalowana w calach, pokazuje odległość od lewej pozycji igły.**

## Przyciski sterowania

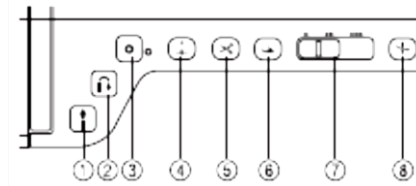

### 1 Przycisk "Start/Stop"



Naciśnij ten przycisk, a maszyna zacznie szyć. Naciśnij przycisk ponownie, a maszyna zatrzyma się. Trzymaj przycisk wciśnięty, a maszyna będzie szyla z bardzo małą prędkością. Przycisk zmienia swój kolor w zależności od stanu maszyny.

Zielony: Maszyna jest gotowa do pracy.

Czerwony: Maszyna nie jest gotowa do pracy.

### 2 Przycisk cofania



W przypadku ściegu prostego, ściegu zigzag i ściegu trójskok, naciśnięcie i trzymanie wciśniętego przycisku powoduje, że maszyna będzie szyla powoli do tyłu.

W przypadku wszystkich pozostałych ściegów, naciśnięcie i przytrzymanie tego przycisku spowoduje, że maszyna wykona rygiel zabezpieczający ścieg przed pruciem. (Patrz strona S-5)

### 3 Przycisk wykończenia ściegu



W przypadku ściegów dekoracyjnych i wyszywania literek, uaktywnienie tego przycisku (przycisk świeci się) spowoduje, że będąc w trakcie szycia motywu, jeżeli naciśniemy ten przycisk to maszyna zatrzyma się po ukończeniu wyszywania danego motywu a nie w trakcie. (Patrz strona S-5)

### 4 Przycisk pozycji igły



- Za pomocą tego przycisku można opuścić lub podnieść igłę, a także można precyzyjnie doszywać po jednym ściegu.

### 5 Przycisk obcinania nici



Naciśnij ten przycisk, aby automatycznie obciąć nitkę.

### 6 Przycisk podnoszenia stopki



Naciśnij ten przycisk, aby opuścić lub podnieść stopkę. -

### 7 Regulator prędkości szycia

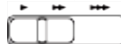

Służy do ustawiania prędkości szycia. Przesunięcie suwaka w lewo powoduje zmniejszenie prędkości szycia. Przesunięcie suwaka w prawo powoduje zwiększenie prędkości szycia. Początkujący powinni ustawić suwak na małą prędkość.

### 8 Przycisk automatycznego nawlekania igły



Naciśnij ten przycisk, aby przewlec nitkę przez oczko w igle.



## PRZESTROGA

- Nie wolno naciskać przycisku obcinania nici, jeżeli nitka jest już obcięta. Może to spowodować złamanie igły, zapętlenie nitki lub wręcz uszkodzenie maszyny.

## Korzystanie z przystawki płaskiego łoża

Pociągnij do góry pokrywę przystawki, aby otworzyć pojemnik na akcesoria.

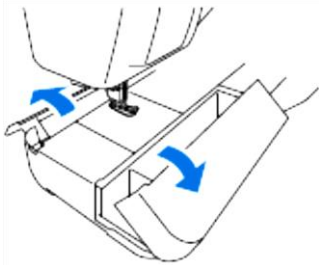

W środku znajduje się tacka na stopki.

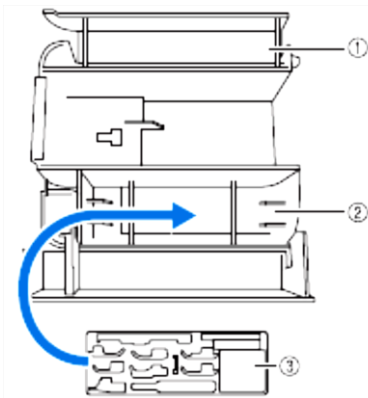

1 Pojemnik na akcesoria

2 Miejsce do przechowywania stoppek

3 Tacka do stoppek

W środku znajduje się dodatkowa przestrzeń do przechowywania innych stoppek niż stopki standardowe, np. stopki "V".

## Akcesoria standardowe

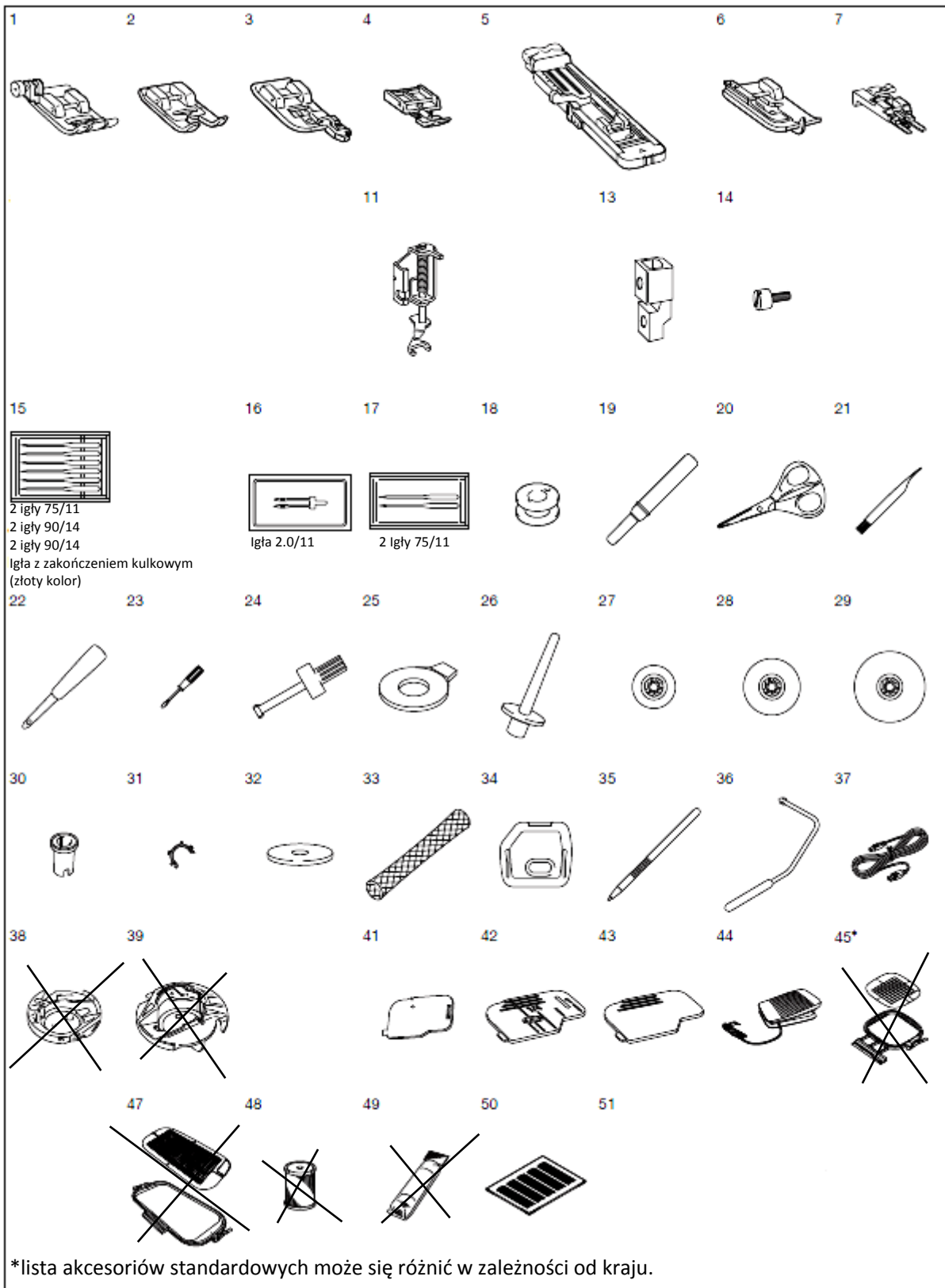

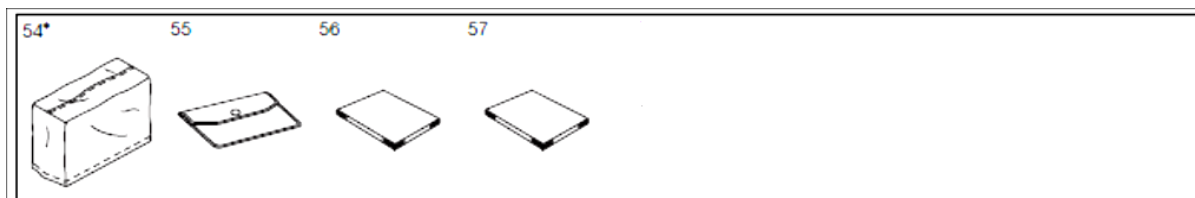

L.p.	Nazwa	Kod	
		Kontynent amerykański	Inne kraje
1	Stopka zigzag "J" (w uchwycie stopki)	XF3022-001	
2	Stopka do monogramów "N"	X53840-351	
3	Stopka overlokowa "G"	XC3098-051	
4	Stopka do suwaków "I"	X59370-051	
5	Stopka do dziurek "A"	X57789-251	
6	Stopka do ściegu ślepego "R"	X56409-051	
7	Stopka do przyszywania guzików "M"	130489-001	
11	Otwarta stopka do pikowania "O"	XF4873-001	
13	Adapter	XF3613-001	
14	Śrubka (mała)	XA4813-051	
15	Zestaw igieł	X58358-051	
16	Igła podwójna	X59296-151	
18	Szpulka x 10 (jedna jest w maszynie)	SA156	SFB: XA5539-151
19	Rozpruwacz	XF4967-001	
20	Nożyczki	XC1807-121	
21	Szczoteczka	X59476-051	
22	Dziurkacz	XZ5051-001	
23	Śrubokręt (mały)	X55468-051	
24	Śrubokręt (duży)	XC4237-021	
25	Śrubokręt w kształcie dysku	XC1074-051	
26	Trzpień pionowy na szpulki	XC8619-052	
27	Nakładka szpulki (mała)	130013-154	
28	Nakładka szpulki (średnia) x 2 (jedna jest na maszynie)	X55260-153	
29	Nakładka szpulki (duża)	130012-054	
30	Nakładka szpulki (specjalna)	XA5752-121	
31	Klips do szpulki x 10	XE3060-001	
32	Filc do szpulki (na maszynie)	X57045-051	
33	Siatka szpulki x 2	XA5523-050	
34	Ostona ząbków	XE5131-001	
35	Rysik	XA9940-051	
36	Kolanówka	XA6941-052	
37	Kabel USB	XD0745-051	
41	Pokrywka szpulki do wszywania sznurka (z jednym otworem)	XE8991-101	
43	Pokrywka szpulki (na maszynie)	XE8992-101	
44	Pedał	XD0501-151(UE) XC8816-051 (inne obszary)	

L.p.	Nazwa	Kod	
		Kontynent amerykański	Inne kraje
54	Pokrowiec		
55			
56	Instrukcja obsługi	Niniejsza instrukcja	
57			



**Przypomnienie**

- Pedał: Model T  
Ten pedał może być stosowany tylko do maszyn oznaczonych kodem produktu 882-C40/C42. Kod produktu napisany jest na tabliczce znamionowej.



**Przypomnienie**

- Używaj tylko akcesoriów przeznaczonych do tej maszyny.
- Klipsy do szpułek zapobiegają odwijaniu się nitki ze szpulki. Ponadto dzięki klipsom możemy wszystkie szpulki spiąć ze sobą w jedną całość, co jest wygodnym sposobem przechowywania szpułek.

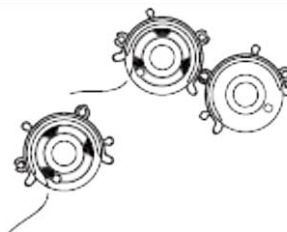

## Wypożyczenie dodatkowe

Poniżej wymienione są akcesoria opcjonalne, które można dokupić oddzielnie u autoryzowanego przedstawiciela firmy Brother.

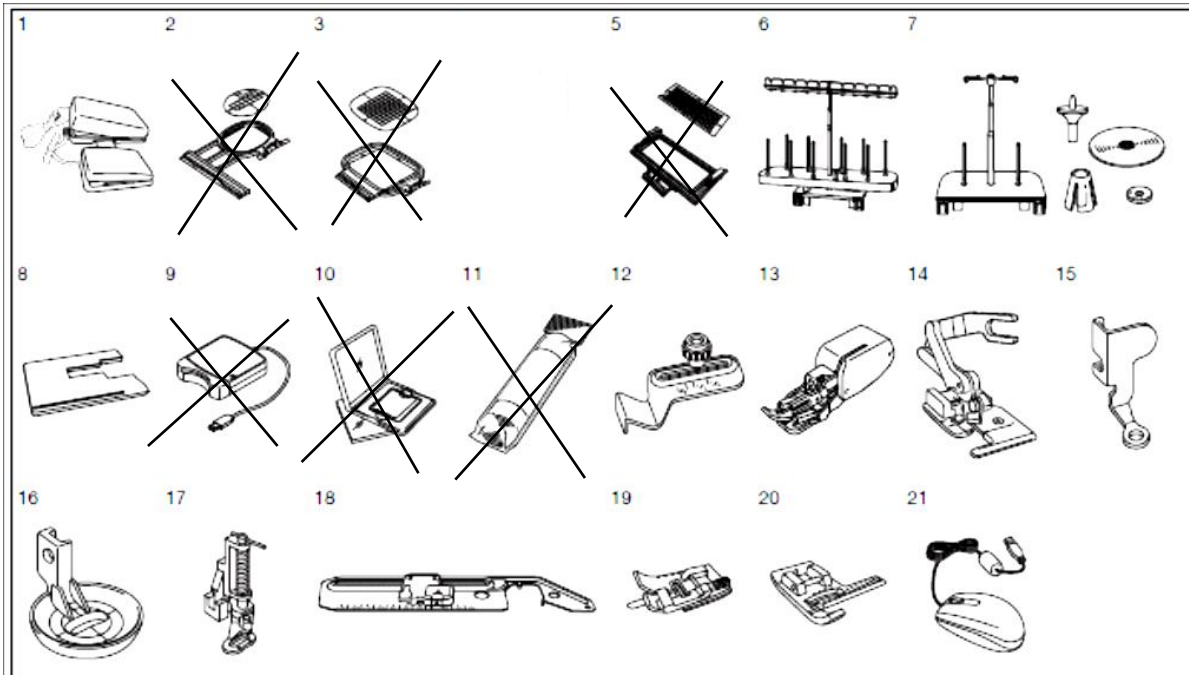

Lp.	Nazwa	Kod	
		Kontynent amerykański	Inne kraje
1	Pedał wielofunkcyjny	SAMFFC (U.S.A.) SAMFFCC (Kanada)	MFFC1: XF4159-001 MFFC10C: XF4471-001 (Australia)
6	Stojak na nici w małych szpulkach	SA561 (U.S.A.) SA561C (Kanada)	TS5: XF4175-001
7	Stojak na nici na szpulkach 5000m	SA562 (U.S.A.) SA562C (Kanada)	TS6: XF4180-001
8	Stół powiększający pole pracy	SAWT6200D (U.S.A.) SAWT6200DC (Kanada)	WT10: XF4184-001
12	Linijka	SA538	SG1: XC8483-052

Lp.	Nazwa	Kod	
		Kontynent amerykański	Inne kraje
13	Stopka krocząca	SA140	F033N: XC2214-052
14	Stopka z obcinaczem materiału	SA177	F054: XC3879-152
15	Stopka do pikowania "C"	XF4737-001	
16	Stopka do pikowania "E"	XE0766-001	
17	Stopka do pikowania	SA129	F005N: XC1948-052
18	Przystawka do szycia po okręgu	SACIRC1	CIRC1: XE3527-001
19	Stopka z płetwą prowadzącą	SA191	F065: XF2339-001
20	Stopka z linijką "V"	SA189	F063: XE5224-001
21	Myszka USB	XE5334-101	



### Przypomnienie

- Wszystkie specyfikacje są prawdziwe w momencie drukowania tej instrukcji. Niektóre specyfikacje mogą być zmienione bez uprzedniego poinformowania.



# ***Podstawowe operacje***

Ten rozdział zawiera informacje na temat wstępnej konfiguracji oraz opis najważniejszych funkcji maszyny.  
Numery stron w tym rozdziale są poprzedzone literą "B".

Rozdział 1 Czynności wstępne ..... B-20

---

Rozdział 2 Funkcje czujnika ..... B-70

---

# **B** Podstawowe operacje

## Rozdział 1

### Czynności wstępne

<b>WŁĄCZANIE / WYŁĄCZANIE MASZyny</b> .....	21
Konfiguracja maszyny przed pierwszym użyciem .....	22
<b>WYŚWIETLACZ LCD</b> .....	24
Ekran główny .....	24
Ekran ściegów użytkowych .....	25
Funkcje przycisków .....	26
<b>Korzystanie z przycisku trybu konfiguracji maszyny</b> .....	28
Włączanie trybu "Eco" lub trybu automatycznego wyłączenia maszyny .....	32
Zmiana wyglądu wskaźnika myszy .....	32
Wybór ekranu początkowego .....	32
Wybór języka .....	33
Zmiana koloru tła wzorów haftów .....	33
Określanie wielkości miniatur wzorów .....	34
Zapisywanie zrzutu ekranu ustawień na nośniku USB .....	35
<b>Korzystanie z przycisku pomocy maszyny do szycia</b> .....	36
<b>Korzystanie z funkcji Przewodnika po operacjach</b> .....	37
<b>Korzystanie z funkcji Przewodnika po szyciu</b> .....	38
<b>Korzystanie z funkcji Opisów wzorów</b> .....	39
<b>NAWLEKANIE DOLNEJ NICI</b> .....	40
Nawijanie nici na szpulkę dolną .....	40
Korzystanie z dodatkowego trzpienia szpulki .....	40
Korzystanie z trzpienia szpulki .....	43
Odplątywanie nici zaplątanej pod gniazdem nawijarki szpulek .....	44
<b>Zakładanie szpulki</b> .....	45
<b>Wyciąganie dolnej nici</b> .....	47
<b>NAWLEKANIE GÓRNEJ NICI</b> .....	48
Nawlekanie górnej nici .....	48
<b>Korzystanie z trybu igły podwójnej</b> .....	51
<b>Korzystanie z nici szybko odwijających się</b> .....	53
Korzystanie z siatki na szpulkę .....	53
Korzystanie z pionowego trzpienia szpulki .....	54
<b>WYMIANA STOPKI</b> .....	55
Zdejmowanie stopki .....	55
Zakładanie stopki .....	55
Zakładanie opcjonalnej stopki przy użyciu dołączonego adaptera .....	55
Zakładanie stopki kroczącej .....	56
<b>WYMIANA IGŁY</b> .....	57
<b>INFORMACJE DOTYCZĄCE IGIEŁ I TKANIN</b> .....	58
Informacje dotyczące igieł .....	58
Kombinacje tkanin, nici i igieł .....	59

### **KORZYSTANIE Z FUNKCJI MASZyny ZA POMOCĄ PODŁĄCZONYCH AKCESORIÓW** .....

<b>Podłączanie maszyny do komputera</b> .....	66
<b>Korzystanie z myszy USB</b> .....	67
Klikanie przycisków .....	67
Przechodzenie między stronami .....	67
<b>Korzystanie ze stopki z podwójnym transportem</b> .....	67
Zakładanie stopki z podwójnym transportem .....	68
Gdy odcepi się wciskana stopa stopki z podwójnym transportem .....	68
Korzystanie z dźwigni zmiany pozycji górnego transportu .....	68
Regulacja intensywności przesuwu materiału stopki z podwójnym transportem .....	69

## WŁĄCZANIE/WYŁĄCZANIE MASZYN



### OSTRZEŻENIE

- Do zasilania używaj wyłącznie standardowego zasilania elektrycznego. Korzystanie z innych źródeł zasilania grozi pożarem, porażeniem prądem elektrycznym lub uszkodzeniem maszyny.
- Sprawdź, czy wtyczki kabla zasilającego są prawidłowo umieszczone w gniazdku elektrycznym i w gniazdku zasilania na maszynie.
- Nie podłączaj przewodu zasilającego do wadliwego gniazdka elektrycznego.
- W poniższych sytuacjach wyłącz maszynę (główny wyłącznik zasilania w pozycji OFF) i wyjmij wtyczkę z gniazdka elektrycznego:
  - Gdy maszyna nie jest używana i jest pozostawiona bez nadzoru
  - Po zakończeniu pracy z maszyną
  - Jeżeli podczas pracy z maszyną występują zakłócenia w zasilaniu
  - Jeżeli maszyna nie pracuje prawidłowo w wyniku błędnego podłączenia lub rozłączenia
  - W trakcie wyładowań atmosferycznych



### PRZESTROGA

- Używaj wyłącznie przewodu zasilającego, jaki został dostarczony wraz z maszyną.
- Nie stosuj przedłużaczy i rozgałęźników, do których jest podłączone wiele innych urządzeń. Nieprzestrzeganie tego zalecenia może być przyczyną pożaru lub porażenia prądem elektrycznym.
- Nie dotykaj wtyczki mokrymi rękami. Nieprzestrzeganie tego zalecenia może być przyczyną porażenia prądem elektrycznym.
- Przed wyciągnięciem wtyczki z sieci wyłącz maszynę przy pomocy głównego wyłącznika. Wyjmując wtyczkę z gniazdka, trzymaj ją zawsze za obudowę. Trzymanie wtyczki za przewód w trakcie jej wyjmowania może spowodować uszkodzenie przewodu lub być przyczyną pożaru bądź też porażenia prądem elektrycznym.
- Uważaj, by kabel sieciowy nie był przecięty, uszkodzony, przerabiany lub skręcony, zapętłony czy rozciągany.
- Nie kładź na przewodzie ciężkich przedmiotów. Trzymaj przewód z dala od źródeł ciepła. Kabel może ulec uszkodzeniu, co grozi pożarem lub porażeniem prądem. Jeżeli kabel przyłączeniowy jest uszkodzony, zwróć się do autoryzowanego punktu sprzedaży lub serwisu.
- Wyłącz maszynę z gniazdka, jeżeli nie będzie ona używana przez dłuższy okres czasu. W przeciwnym razie może dojść do pożaru.
- Jeśli maszyna pozostaje bez nadzoru należy albo wyłączyć maszynę za pomocą głównego wyłącznika, albo wyjąć wtyczkę z gniazdka sieciowego.
- Podczas serwisowania maszyny lub podczas zdejmowania osłon należy odłączyć maszynę od zasilania.
- (Tylko dla USA)
- To urządzenie posiada spolaryzowaną wtyczkę (jeden pręcik jest szerszy od drugiego). Aby zmniejszyć ryzyko porażenia prądem, wtyczka została zaprojektowana tak, aby pasowała do gniazdka tylko w jeden sposób.
- Jeżeli wtyczka nie mieści się cała w gniazdku, odwróć ją. Jeżeli wtyczka nadal się nie mieści, skontaktuj się z wykwalifikowanym elektrykiem, w celu zainstalowania odpowiedniego gniazdka. Pod żadnym pozorem nie próbuj modyfikować gniazdka.

**1.** Podłącz przewód do maszyny, a następnie włóż wtyczkę do gniazdka sieciowego.

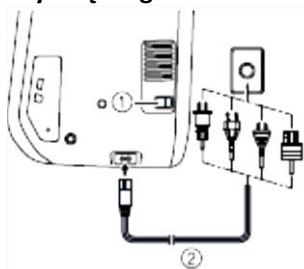

1 Główny włącznik zasilania  
2 Przewód zasilający

**2.** Aby włączyć maszynę, ustaw włącznik w pozycji "I".



1 WYŁ.  
2 WŁ.

#### Uwaga

- Jeżeli w maszynie jest założona płytko ściągowa do ściegu prostego, igła ustawi się automatycznie w pozycji środkowej.

#### Przypomnienie

- Podczas włączania maszyny, poruszająca się igła oraz zębki transportu będą wydawać dźwięk, co nie stanowi o nieprawidłowym działaniu maszyny.

**3.** Podczas włączania maszyny odtwarzana jest animacja początkowa. Dotknij dowolnego miejsca na ekranie, aby wyświetlić ekran główny.

### PRZESTROGA

- Ekranu można dotykać wyłącznie palcem lub dołączonym rysikiem. Nie należy do tego celu używać ostrych długopisów, śrubokrętów lub innych ostrych przedmiotów. Nie jest konieczne mocne naciskanie ekranu. Naciskając zbyt mocno lub używając do tego celu ostrych przedmiotów można uszkodzić ekran.

**4.** Aby wyłączyć maszynę, ustaw włącznik w pozycji "0".

#### Przypomnienie

- Jeśli maszyna będzie w trybie "Szycie" i zostanie wyłączona w trakcie szycia, po ponownym włączeniu zasilania operacja nie będzie kontynuowana.



## Konfiguracja maszyny przed pierwszym użyciem

Uruchamiając maszynę po raz pierwszy, należy wybrać język oraz ustawić lokalny czas/datę. Gdy automatycznie zostanie wyświetlony ekran ustawień, wykonaj następujące kroki.

**1.** Za pomocą przycisków  i  wybierz lokalny język.



**2.** Naciśnij .

**3.** Na ekranie ukaże się komunikat zachęcający do potwierdzenia chęci ustawienia daty/godziny. Aby ustawić godzinę i datę, naciśnij przycisk ; aby anulować, naciśnij .  
→ Zostanie wyświetlony ekran ustawiania daty/godziny.

**4.** Za pomocą przycisków **-** lub **+** ustaw godzinę/datę.

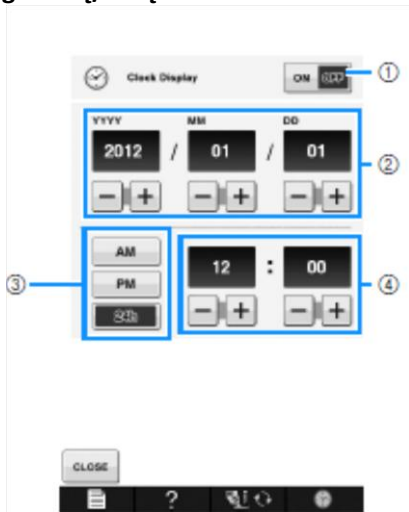

- 1 Naciśnij, aby wyświetlić czas na ekranie.
- 2 Ustaw rok (RRRR), miesiąc (MM) oraz dzień (DD).
- 3 Wybierz tryb wyświetlania godziny 24 h lub 12 h.
- 4 Ustaw aktualny czas.

**5.** Naciśnij **CLOSE**, aby rozpocząć korzystanie z maszyny.

→ Zegar zacznie odmierzać czas od 0 sekundy ustawionego czasu.

 **Uwaga**

- Jeśli maszyna nie będzie przez jakiś czas włączona, ustawienie godziny/daty może zostać skasowane.

# WYŚWIETLACZ LCD

## PRZESTROGA

- Ekranu można dotykać wyłącznie palcem lub dołączonym rysikiem. Nie należy do tego celu używać ostrych długopisów, śrubokrętów lub innych ostrych przedmiotów. Nie jest konieczne mocne naciskanie ekranu. Naciskając zbyt mocno lub używając do tego celu ostrych przedmiotów można uszkodzić ekran.

## Ekran główny

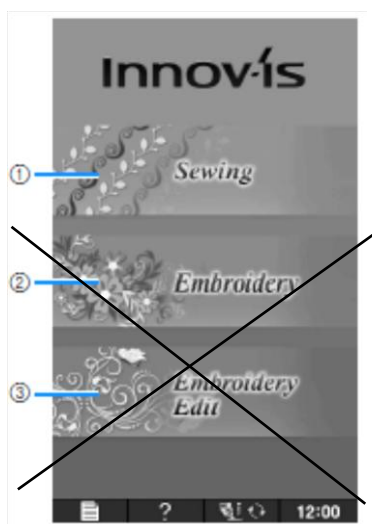

Lp.	Ekran	Nazwa przycisku	Opis	Strona
1		Przycisk "Szycie"	Naciśnij ten przycisk, aby szyć przy użyciu ściegów użytkowych, literowych lub ozdobnych.	Patrz tabela "Funkcje przycisków". B-26

## Ekran ściegów użytkowych

Naciśnij palcem któryś z przycisków, aby wybrać ścieg, funkcję maszyny, lub wskazaną na przycisku operację. Jeżeli przycisk wyświetlany jest w kolorze jasnoszarym, oznacza to dana funkcja jest aktualnie niedostępna.

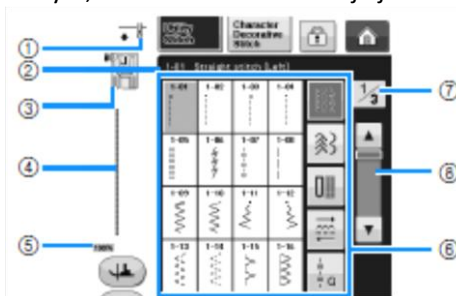

L.p.	Ekran	Nazwa przycisku	Opis	Strona
1		Pozycja igły	Pokazuje rodzaj igły (igła pojedyncza / igła podwójna) oraz pozycję, w jakiej igła się zatrzymuje. Igła pojedyncza / dolne położenie Igła pojedyncza / górne położenie Igła podwójna / dolne położenie Igła podwójna / górne położenie	-
2		Wybrany ścieg	Pokazuje nazwę oraz kod wybranego ściegu.	S-3
3		Stopka	Pokazuje kod stopki. Przed rozpoczęciem szycia należy założyć wskazywaną na wyświetlaczu stopkę.	B-55
4		Podgląd ściegu	Pokazuje podgląd wybranego ściegu. W przypadku powiększenia 100%, ścieg jest wyświetlany na ekranie w rozmiarze zbliżonym do rzeczywistego.	S-21
5		Powiększenie podglądu	Pokazuje w przybliżeniu wielkość wybranego wzoru. 100%: Wielkość zbliżona do rzeczywistej wielkości szyczego wzoru 50%: 1/2 wielkości szyczego wzoru 25%: 1/4 wielkości szyczego wzoru * Rzeczywista wielkość może się różnić w zależności od zastosowanej tkaniny oraz nici.	S-21
6		Wybór ściegu	Naciśnij przycisk odpowiadający wzorowi, który chcesz uszyć. Za pomocą przycisków  można przechodzić pomiędzy różnymi grupami ściegów.	S-21
7		Strona	Pokazuje ile stron jeszcze można wyświetlić.	-
8		Pasek przewijania	Naciśnij  lub  w celu wyświetlenia kolejnej lub poprzedniej strony lub naciśnij w dowolnym miejscu na pasku, aby szybko przeskoczyć do dalszych stron.	-





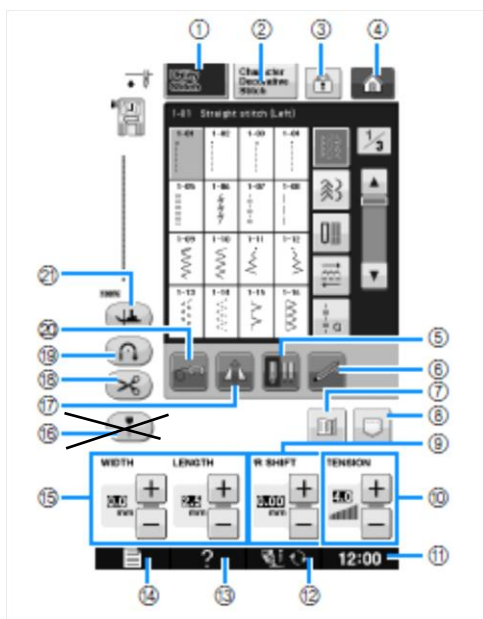

\* Funkcje wszystkich przycisków ekranu LCD zostały opisane w tabeli "Funkcje przycisków" na następnej stronie.



## Funkcje przycisków







L.p.	Ekran	Nazwa przycisku	Opis	Strona
1		Przycisk "Ściegi użytkowe"	Naciśnij ten przycisk, aby wybrać ścieg prosty, ścieg zygzakowy, ścieg do obszywania dziurek, ścieg ślepy lub inne powszechnie stosowane ściegi do szycia odzieży.	S-21
2		Przycisk "Ścieg znakowy/ozdobny"	Naciśnij ten przycisk, aby wybrać wzory ściegów literowych lub ozdobnych.	S-77
3		Przycisk blokowania ekranu	Naciśnij ten przycisk, aby zablokować ekran. Po zablokowaniu ekranu nie jest możliwa zmiana ustawień takich jak szerokość / długość ściegu. W celu odblokowania ustawień naciśnij ten przycisk ponownie.	S-18
4		Przycisk ekranu głównego	Naciśnij ten przycisk, gdy jest widoczny, aby przejść do ekranu głównego i zmienić kategorię - "Szycie", "Haftowanie" lub "Edycja haftu"	B-24
5		Przycisk wyboru rodzaju igły (pojedyncza/podwójna)	Naciśnij ten przycisk, aby włączyć tryb szycia podwójną igłą. Każdorazowe naciśnięcie przycisku przełącza maszynę z trybu igły pojedynczej na tryb igły podwójnej lub odwrotnie. Jeżeli przycisk jest wyświetlany w kolorze jasnoszarym, oznacza to, że dla wybranego ściegu nie można wybrać igły podwójnej.	B-51
6		Przycisk funkcji czujnika	Naciśnij ten przycisk, aby korzystać z funkcji czujnika.	B-76
7		Przycisk obrazu	Naciśnij ten przycisk, aby wyświetlić powiększony obraz wybranego wzoru ściegu.	S-22
8		Przycisk pamięci maszyny	Naciśnij ten przycisk, aby wybrać jedną z 3 funkcji pamięci: wczytywanie, zapisywanie lub resetowanie.	S-22, S-95, S-97
9		Przycisk przesunięcia w lewo/w prawo ("L/R Shift")	Pokazuje przesunięcie w lewo / w prawo środkowej linii oryginalnego ściegu zygzakowego w aktualnie wybranym ściegu.	S-11
10		Przycisk naprężenia nici	Pokazuje automatyczne ustawienie naprężania nitki dla aktualnie wybranego wzoru ściegu. Ustawienie naprężenia nitki można zmienić za pomocą przycisków plus i minus.	S-12
11		Przycisk zegara	Naciśnij ten przycisk, aby ustawić lokalny czas.	B-22
12		Przycisk zmiany stopki/igły	Naciśnij ten przycisk przed dokonywaniem zmiany igły, stopki, itp. Naciśnięcie tego przycisku blokuje działanie wszystkich przycisków, aby zapobiec przypadkowemu uruchomieniu maszyny.	B-55 do B-57
13		Przycisk pomocy	Naciśnij ten przycisk, aby wyświetlić wyjaśnienia na temat sposobu korzystania z maszyny.	B-36
14		Przycisk trybu konfiguracji maszyny	Naciśnij ten przycisk, aby zmienić pozycję, zatrzymania igły, natężenie dźwięku, dostosować wzór lub ekran lub zmienić inne ustawienia maszyny.	B-28

L.p.	Ekran	Nazwa przycisku	Opis	Strona
15		Przycisk szerokości i długości ściegu	Pokazuje szerokość zygzaka i długość ściegu dla aktualnie wybranego wzoru. Za pomocą przycisków plus i minus można zwiększać lub zmniejszać szerokość zygzaka oraz długość ściegu.	S-10
17		Przycisk obrazu lustrzanego	Naciśnij ten przycisk, aby utworzyć odbicie lustrzane wybranego wzoru. Jeśli przycisk jest wyświetlony w kolorze jasnoszarym, oznacza to, że dla wybranego wzoru nie można zastosować odbicia lustrzanego.	S-21
18		Przycisk automatycznego obcinania nitki	Naciśnij ten przycisk, aby włączyć funkcję automatycznego obcinania nitki. Automatyczne obcinanie nitki należy włączyć przed szyciem, aby maszyna automatycznie wykonała ściegi wzmacniające na początku i na końcu szycia (w zależności od wzoru, maszyna może wykonywać ściegi wsteczne) i obciąć nitkę po zakończeniu szycia.	S-13
19		Przycisk automatycznego ściegu wstecznego/wzmacniającego	Naciśnij ten przycisk, aby maszyna automatycznie wykonywała ściegi wsteczny/wzmacniający. Jeśli naciśniesz przed szyciem ten przycisk, maszyna automatycznie wykona, w zależności od wzoru, ściegi wsteczne lub ściegi wzmacniające na początku i na końcu szycia.	S-5
20		Przycisk trybu swobodnego przesuwania materiału (free motion)	Naciśnij ten przycisk, aby włączyć tryb swobodnego przesuwania materiału (free motion). Stopka zostanie podniesiona na odpowiednią wysokość, a ząbki transportera zostaną obniżone, aby było możliwe swobodne przesuwanie materiału podczas pikowania.	S-40
21		Przycisk obrotu	Naciśnij ten przycisk, aby wybrać funkcję obrotu. Jeśli włączysz funkcję obrotu, zatrzymanie maszyny spowoduje automatyczne obniżenie igły i lekkie podniesienie stopki. Ponadto, stopka automatycznie się obniży po wznowieniu szycia. <ul style="list-style-type: none"> <li>Jeżeli przycisk jest wyświetlany w przedstawiony sposób , użycie funkcji obrotu nie jest możliwe.</li> <li>Upewnij się, że w części Ustawienia maszyny na stronie B-29 została wybrana dolna pozycja igły.</li> </ul>	S-15

Więcej informacji można znaleźć na stronach, jakie zostały podane w tabeli.

## Korzystanie z przycisku trybu konfiguracji maszyny

Naciśnij , aby zmienić domyślne ustawienia maszyny (pozycję zatrzymania igły, szybkość haftowania, ekran początkowy, itp.). Aby wyświetlić poszczególne ekrany ustawień, naciśnij , aby otworzyć "Ustawienia szycia", , aby otworzyć "Ustawienia ogólne" lub , aby otworzyć "Ustawienia haftowania".

### Przypomnienie

- Naciśnij lub, obok numeru strony, aby wyświetlić inny ekran ustawień.

## Ustawienia szycia

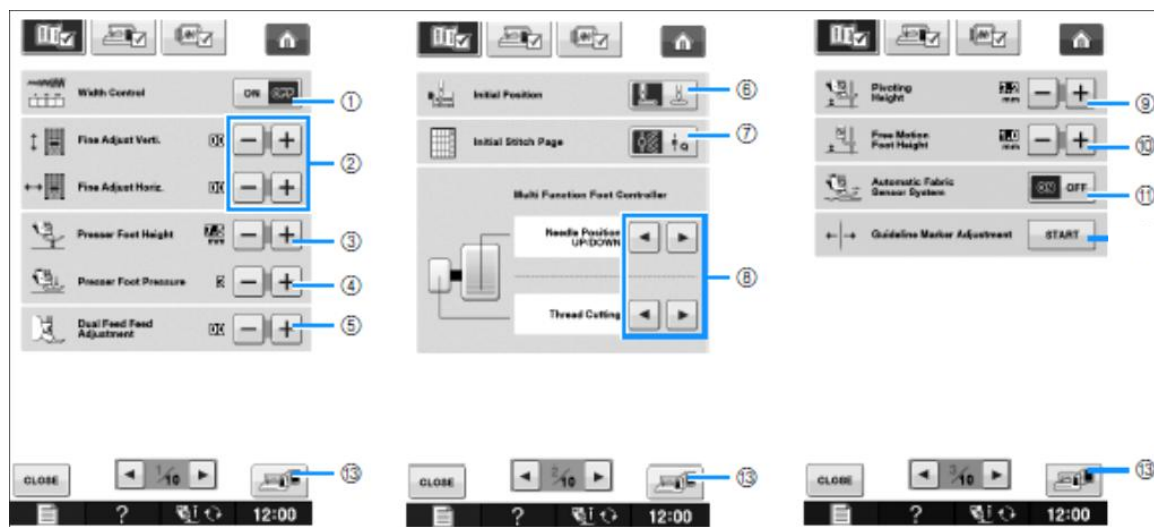

- Określ, czy chcesz używać regulatora prędkości szycia do ustawiania szerokości zygzaka (patrz strona S-39).
- Dopasuj wzory ściegów literowych lub ozdobnych (patrz strona S-82).
- Wyreguluj wysokość stopki. (Ustal wysokość stopki, gdy ta jest w pozycji górnej.)
- Dopasuj docisk stopki. (Docisk będzie tym wyższy, im wyższa zostanie podana wartość.) W przypadku normalnego szycia docisk należy ustawić na wartość 3.) (patrz strona S-17)  
Jeśli założona jest stopka z podwójnym transportem, docisk jest automatycznie ustawiony na wartość "2" i nie można go zmienić.
- Precyzyjnie ustaw intensywność przesuwu materiału dla stopki z podwójnym transportem (strona B-67).
- Określ, czy po włączeniu maszyny ma być automatycznie ustawiany "1-01 ścieg prosty (po lewej) czy „1-03 ścieg prosty po środku" (patrz strona S-21)
- Określ, czy po wybraniu kategorii "Szycie" na ekranie wyboru ściegów w pierwszej kolejności będą wyświetlane "Ściegi użytkowe" czy "Ściegi do pikowania".
- To ustawienie można uaktywnić po podłączeniu opcjonalnego pedału wielofunkcyjnego. (Jeśli do maszyny nie został podłączony opcjonalny pedał, ustawienia te nie są aktywne.)
- Zmień wysokość, na jaką podniesie się stopka po zatrzymaniu szycia przy wybranej funkcji obrotu (patrz strona S-15).  
Wybierz jedną z dostępnych wysokości stopki (3,2 mm, 5,0 mm i 7,5 mm). (patrz strona S-15)
- Zmień wysokość stopki dla szycia w trybie swobodnego przesuwania materiału (free motion) (patrz strona S-40).
- Po włączeniu tej opcji ("ON"), grubość materiału jest automatycznie wykrywana podczas szycia przez wewnętrzny czujnik. Dzięki temu, materiał jest przesuwany w sposób płynny (patrz strony S-8 i S-17).
- Naciśnij ten przycisk, aby zapisać zrzut bieżącego ekranu ustawień na nośniku USB (patrz strona B-35)

## Ustawienia ogólne

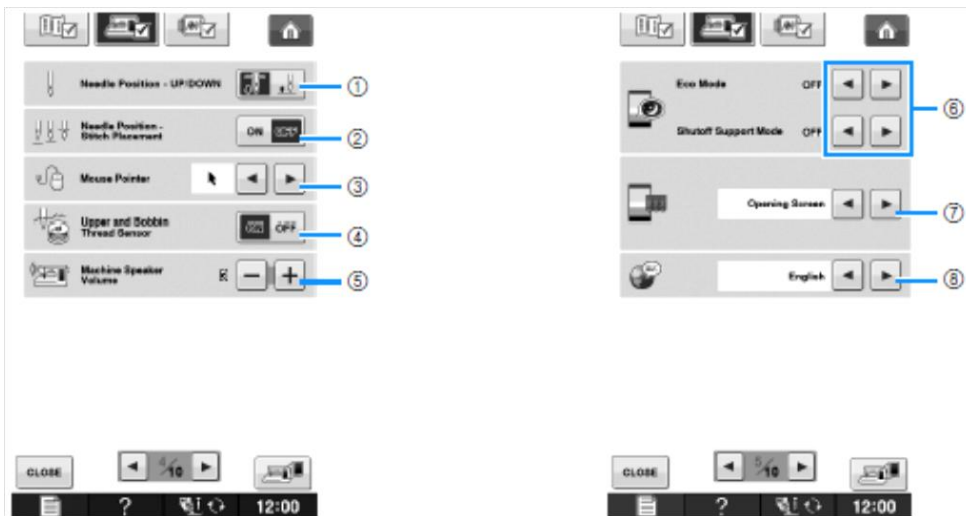

- 1 Wybierz górną lub dolną pozycję zatrzymania igły (położenie igły, gdy maszyna nie pracuje). Jeśli użyto przycisku obrotu, wybierz pozycję dolną. (patrz strona S-15)
- 2 Wybierz jedną z dwóch poniższych sekwencji, jaka zostanie wykonana po naciśnięciu przycisku "Pozycja igły - Ustawienie ściegu" (patrz strona S-18).  
Każde naciśnięcie przycisku "Pozycja igły - Ustawienie ściegu":  
Przy ustawieniu "ON" - igła zostaje podniesiona, zatrzymuje się w prawie najniższym położeniu, a następnie zostaje opuszczona.  
Przy ustawieniu "OFF" - igła zostaje podniesiona, a następnie zostaje opuszczona.
- 3 Zmień wygląd wskaźnika myszy USB (patrz strona B-32).
- 4 Włącz ("ON") lub wyłącz ("OFF") "czujnik górnej i dolnej nitki". Jeśli czujnik jest WYŁĄCZONY, możliwe jest używanie maszyny bez nitki. (patrz strona S-4, E-26)

### PRZESTROGA

- Jeżeli "czujnik górnej i dolnej nitki" został wyłączony, zdejmij górną nitkę. W przypadku używania maszyny z nawleconą górną nitką, maszyna nie będzie mogła wykryć, jeśli nitka zapętli się. Używanie maszyny z zapętloną nitką może spowodować jej uszkodzenie.

- 5 Zmień głośność głośnika. Zwiększ wartość, aby dźwięk był głośniejszy, zmniejsz wartość, aby dźwięk był cichszy.
- 6 Zmniejsz zużycie prądu, włączając w maszynie tryb "Eco" lub tryb automatycznego wyłączenia (patrz strona B-32).
- 7 Wybierz ekran początkowy, który będzie wyświetlany po włączeniu maszyny (patrz strona B-32).
- 8 Zmień język na wyświetlaczu (patrz strona B-33).

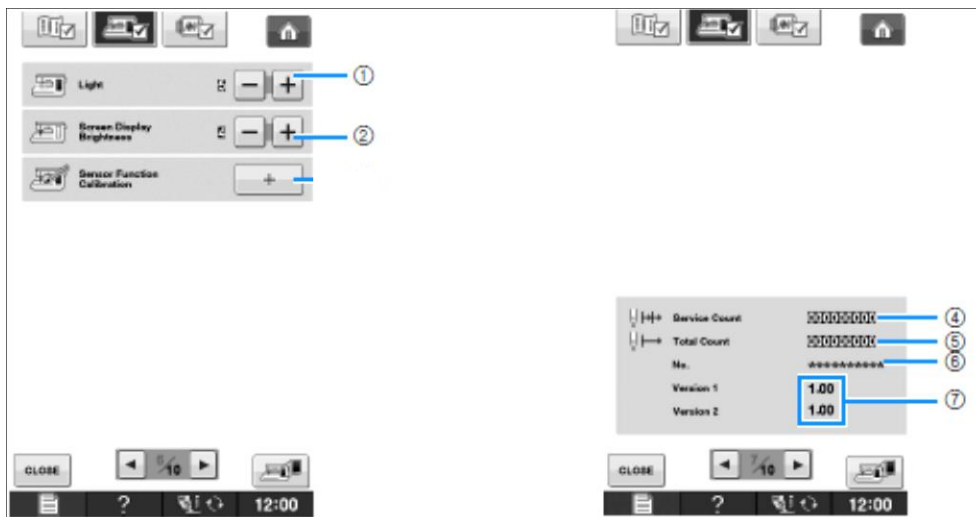

- 1 Zmień jasność oświetlenia obszaru pracy igły i obszaru roboczego.
- 2 b Zmień jasność ekranu (patrz strona A-22). -74).
- 4 d Wyświetla licznik przypominający o konieczności okresowej konserwacji. (Bliższe informacje uzyskasz u autoryzowanego sprzedawcy.)
- 5 e Wyświetla łączną liczbę ściegów wykonanych przy użyciu tej maszyny.
- 6 f "No." to wewnętrzny numer maszyny do szycia i haftu.
- 7 g Wyświetla wersję oprogramowania. "Version 1" dotyczy wersji oprogramowania panelu LCD, "Version 2" dotyczy wersji oprogramowania maszyny.



#### Przypomnienie

- W Twojej maszynie zainstalowano najnowszą wersję oprogramowania. Dostępność aktualizacji można sprawdzić u lokalnego autoryzowanego sprzedawcy Brother lub na stronie [www.brother.com](http://www.brother.com) (patrz strona A-38).

## Włączanie trybu "Eco" lub trybu automatycznego wyłączenia maszyny

Możesz zmniejszyć zużycie energii, włączając tryb Eco lub tryb automatycznego wyłączenia maszyny.

Jeśli maszyna nie będzie używana przez określony okres czasu, urządzenie przejdzie w jeden z poniższych trybów.

### Tryb "Eco";

Urządzenie przejdzie w tryb uśpienia. Aby kontynuować szycie, dotknij ekran lub naciśnij dowolny przycisk.

### Tryb automatycznego wyłączenia maszyny;

Maszyna wyłączy się po wcześniej określonym okresie czasu. Aby wznowić szycie, wyłącz maszynę, a następnie włącz ją ponownie.

Działanie	Tryb "Eco"	Tryb automatycznego wyłączenia maszyny
Dostępny czas	0 - 120 (minut)	1 - 12 (godzin)
Przycisk "Start/Stop"	Miga na zielono	Miga powoli na zielono
Niedziałające funkcje	Oświetlenie maszyny, Wyświetlacz, Wskaźnik LED, Prowadnica laserowa	Wszystkie funkcje
Po wznowieniu	Maszyna rozpoczyna pracę od poprzedniej operacji.	Maszynę trzeba wyłączyć.

Aby wyprowadzić maszynę z tych trybów, naciśnij przycisk "Start/Stop" lub dotknij ekranu.



### 1. Naciśnij .

→ Zostanie wyświetlony ekran ustawień.

### 2. Naciśnij .

→ Zostanie wyświetlony ekran ustawień ogólnych.

### 3. Wyświetl stronę 5 ekranu ustawień ogólnych.

4. Za pomocą przycisków  lub  ustaw czas, po jakim maszyna zacznie działać w danym trybie.



### Uwaga

- Jeżeli maszyna zostanie wyłączona, podczas gdy jest ona w trybie "Eco" lub w trybie automatycznego wyłączenia, przed jej ponownym uruchomieniem należy odczekać około 5 sekund.

## Zmiana kształtu wskaźnika myszy

Na ekranie ustawień można wybrać kształt wskaźnika, jaki pojawia się po podłączeniu myszy USB. W zależności od koloru tła, wybierz jeden z trzech dostępnych kształtów.



### Przypomnienie

- Szczegółowe informacje na temat zmiany koloru tła, patrz rozdział „Zmiana kolorów tła dla wzorów haftów” na stronie B-33.

### 1. Naciśnij .

Zostanie wyświetlony ekran ustawień.

### 2. Naciśnij .

→ Zostanie wyświetlony ekran ustawień ogólnych.

### 3. Wyświetl stronę 4 ekranu ustawień ogólnych.

4. Za pomocą przycisków  i  wybierz jeden z trzech dostępnych kształtów wskaźnika (,  i ).



5. Naciśnij , aby powrócić do ekranu początkowego.



### Przypomnienie

- Ustawienie pozostaje aktywne nawet po wyłączeniu maszyny.

## Wybór ekranu początkowego

Istnieje możliwość zmiany ekranu początkowego, jaki ukazuje się na wyświetlaczu maszyny.



### 1. Naciśnij .

→ Zostanie wyświetlony ekran ustawień.

### 2. Naciśnij .

→ Zostanie wyświetlony ekran ustawień ogólnych.

### 3. Wyświetl stronę 5 ekranu ustawień ogólnych.

**4.** Za pomocą przycisków  lub  wybierz ustawienie ekranu początkowego.



- **Ekran startowy:** Po włączeniu maszyny, ekran początkowy ukaże się dopiero po dotknięciu ekranu, na którym wyświetlana jest animacja początkowa.
- **Ekran główny:** Po włączeniu maszyny ukaże się ekran główny.
- **Ekran Szybie/Haftowanie:** Jeżeli w maszynie została założona przystawka do haftowania, po włączeniu maszyny, ukaże się ekran "Haftowanie", jeżeli przystawka do haftowania nie została założona ukaże się ekran "Szybie".

**5.** Naciśnij , aby powrócić do ekranu początkowego.

### Wybór języka

**1.** Naciśnij .

→ Zostanie wyświetlony ekran ustawień.

**2.** Naciśnij .

→ Zostanie wyświetlony ekran ustawień ogólnych.

**3.** Wyświetl stronę 5 ekranu ustawień ogólnych.

**4.** Za pomocą przycisków  i  wybierz żądany język.



1 Język

**5.** Naciśnij , aby powrócić do ekranu początkowego.

### Zmiana koloru tła dla wzorów haftów

Na ekranie ustawień można zmienić kolor tła dla obszaru wyświetlania wzoru haftu oraz dla obszaru wyświetlania miniatur wzorów. W zależności od koloru wzoru, wybierz jeden z 66 dostępnych kolorów tła. Można wybrać różne kolory tła dla obszaru wyświetlania wzoru i dla obszaru wyświetlania miniatur wzorów.

**1.** Naciśnij .

Zostanie wyświetlony ekran ustawień.

**2.** Naciśnij .

→ Zostanie wyświetlony ekran ustawień haftowania.



#### Przypomnienie

- Przy wybranej opcji "Haftowanie" lub "Edycja haftu", naciśnij , aby przejść bezpośrednio do ekranu ustawień haftowania.

**3.** Wyświetl stronę 9 ekranu ustawień haftowania.

**4.** Naciśnij .



1 Tło dla wzoru haftu

2 Tło dla miniatur wzorów



## 5. Wybierz jeden z 66 dostępnych kolorów tła.

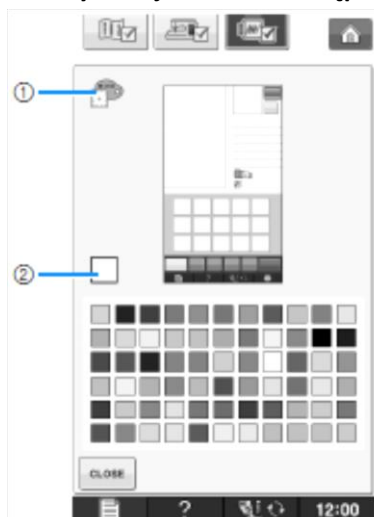

1 Tło dla wzoru haftu

2 Wybrany kolor

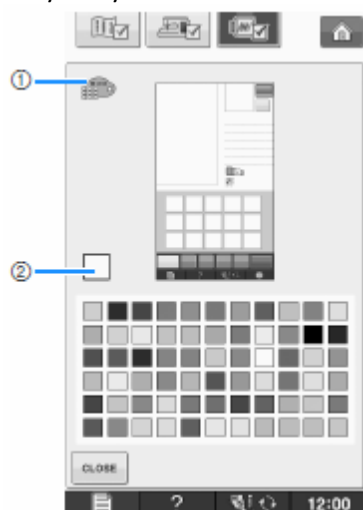

1 Tło dla miniatur wzorów



2 Wybrany kolor

## 6. Naciśnij **CLOSE**, aby powrócić do ekranu początkowego.



### Przypomnienie

- Ustawienie pozostaje aktywne nawet po wyłączeniu maszyny.

**4.** Za pomocą przycisków  lub  wybierz żądaną wielkość miniatur.

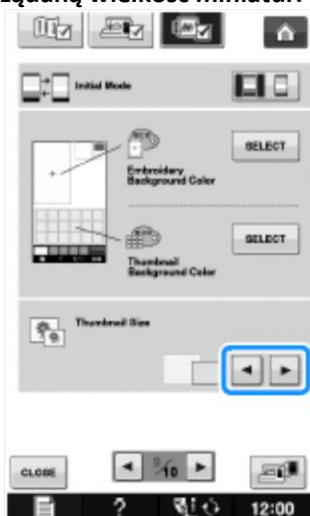

#### Uwaga

- Wielkość miniatur na ekranie wyboru wzoru nie zostanie zmieniona natychmiast po dokonaniu zmiany. Aby wyświetlić miniatury w nowej wielkości, należy powrócić do ekranu wyboru kategorii i ponownie wybrać kategorię wzoru.

## Zapisywanie zrzutu ekranu ustawień na nośniku USB

Można zapisać zrzut ekranu ustawień w postaci pliku BMP.

Na jednym nośniku USB można zapisać maksymalnie 100 obrazów.

**1.** Włóż nośnik USB do portu USB z prawej strony maszyny.



1 Port USB

2 Nośnik USB

**2.** Naciśnij .

→ Zostanie wyświetlony ekran ustawień. Wybierz stronę ekranu ustawień, wprowadź żądane zmiany, a następnie zapisz zrzut ekranu.

**3.** Naciśnij .

→ Plik obrazu zostanie zapisany na nośniku USB.

**4.** Wyciągnij nośnik USB, a następnie otwórz zapisany obraz przy użyciu komputera, jeśli w przyszłości zajdzie taka potrzeba.

Nazwy plików ze zrzutami ekranów ustawień mają postać "S##.BMP".

\* "##" w nazwie "S##.BMP" zostanie automatycznie zastąpione liczbą od S00 do S99.

#### Uwaga

- Jeśli na nośniku USB znajduje się już 100 plików graficznych, zostanie wyświetlony następujący komunikat. W takim przypadku z nośnika USB należy usunąć któryś plik lub zapisać plik na innym nośniku USB.

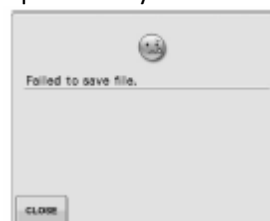

## Korzystanie z przycisku pomocy maszyny do szycia

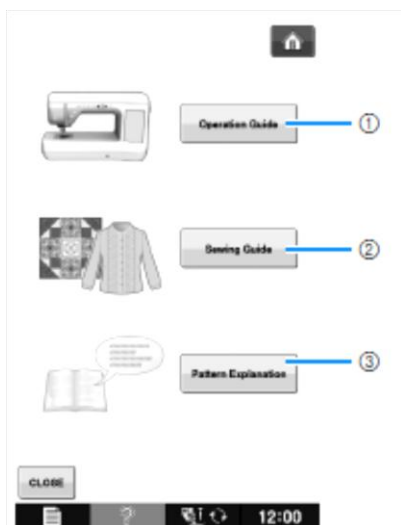

Naciśnij , aby otworzyć ekran pomocy maszyny do szycia. Na poniższym ekranie dostępne są trzy funkcje.



1. Naciśnij ten przycisk, aby wyświetlić wyjaśnienia dotyczące nawlekania górnej nitki, nawijania szpulki dolnej, zmiany stopki, przygotowania do haftowania wzoru oraz użytkowania maszyny (patrz strona B-39).
2. Naciśnij ten przycisk, jeżeli nie masz pewności, którego ściegu użytkowego użyć lub w jaki sposób wykonywać dany ścieg (patrz strona B-37).
3. Naciśnij ten przycisk, aby wyświetlić opis wybranego ściegu (patrz strona B-38).

## Korzystanie z funkcji przewodnika po operacjach

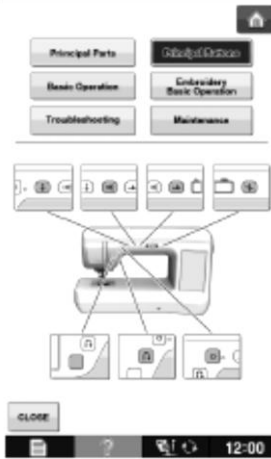
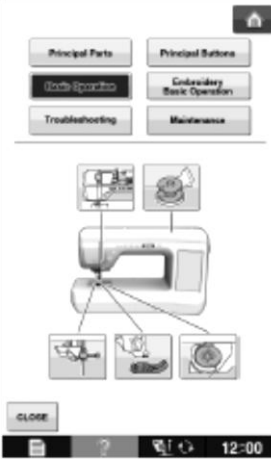
Naciśnij **Operation Guide**, aby otworzyć poniższy ekran. W górnej części jest wyświetlone sześć kategorii. Naciśnij jeden z przycisków, aby uzyskać więcej informacji na temat danej kategorii.

 <p><b>Principal Parts</b> wyświetla informacje na temat podstawowych części maszyny oraz ich funkcji. Jest to pierwszy ekran, jaki pojawia się po naciśnięciu przycisku <b>Operation Guide</b>.</p>	 <p><b>Principal Buttons</b> wyświetla informacje na temat przycisków sterowania.</p>	 <p><b>Basic Operation</b> wyświetla informacje na temat nawlekania maszyny, zmiany stopki, itp. Niektóre funkcje są ilustrowane filmami. Obejrzyj filmy, aby lepiej zrozumieć działanie różnych funkcji.</p>
	 <p><b>Troubleshooting</b> wyświetla informacje na temat rozwiązywania problemów.</p>	 <p><b>Maintenance</b> wyświetla informacje na temat czyszczenia maszyny, itp.</p>

**Przykład:** Wyświetlanie informacji na temat nawlekania górnej nitki

**1. Naciśnij** .

**2. Naciśnij** .



**3. Naciśnij** .



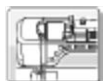



→ Dolna część ekranu zmieni się.



**4. Naciśnij**  (nawlekanie górnej nici).

→ Na ekranie zostaną wyświetlone instrukcje dotyczące nawlekania maszyny.

**5. Przeczytaj instrukcje.**

- Naciśnij , aby obejrzeć film pokazujący wybraną procedurę.
- Naciśnij  pod filmem, aby wrócić do początku filmu. Naciśnij , aby wstrzymać odtwarzanie filmu. Naciśnij , aby wznowić odtwarzanie filmu. Naciśnij , aby zamknąć film.
- Naciśnij , aby wyświetlić następną stronę.
- Naciśnij , aby wyświetlić poprzednią stronę.

**6. Naciśnij** , aby powrócić do ekranu początkowego.

## Korzystanie z funkcji Przewodnika po szyciu

Można użyć funkcji przewodnika po szyciu w celu wybrania wzorów na ekranie ściegów użytkowych. Funkcja ta jest przydatna, gdy nie masz pewności, jakiego ściegu należy użyć do wykonania danego zadania lub gdy potrzebujesz porady na temat poszczególnych ściegów. Na przykład, jeśli chcesz wykonać obrzucanie, ale nie wiesz, który ścieg się do tego nadaje oraz jak ten ścieg wykonać, poradę możesz uzyskać na tym ekranie. Metoda ta jest szczególnie zalecana osobom początkującym.

**1. Na ekranie głównym wybierz kategorię Ściegi użytkowe.**

**2. Naciśnij** .

**3. Naciśnij** .

→ Zostanie wyświetlony ekran z poradami.





**4. Naciśnij przycisk odpowiadający kategorii, dla której chcesz wyświetlić instrukcje szycia.**

\* Naciśnij , aby powrócić do ekranu początkowego.





## 5. Przeczytaj wyjaśnienia, a następnie wybierz odpowiedni ścieg.

→ Na wyświetlaczu pojawią się wskazówki dotyczące szycia wybranym ściegiem. Postępuj zgodnie z wskazówkami dotyczącymi wykonywania ściegu.

- Naciśnij , aby wyświetlić następną stronę.
- Naciśnij , aby wyświetlić poprzednią stronę.

## Korzystanie z funkcji Opisów wzorów

Jeśli chcesz uzyskać informacje na temat zastosowań wzoru ściegu, wybierz dany wzór i naciśnij , a następnie , aby zobaczyć wyjaśnienia na temat wybranego ściegu.

### Uwaga

- Funkcja Opisów wzorów umożliwia wyświetlenie opisów dla wzorów dostępnych na ekranach Ściegi użytkowe oraz Ściegi literowe/ozdobne.
- Można wyświetlić opis dla każdego wzoru znajdującego się na ekranie Ściegi użytkowe. Możliwe jest również wyświetlenie opisów dla wzorów z kategorii Ściegi literowe/ozdobne.
- Jeśli przycisk  jest wyświetlany w kolorze szarym, oznacza to, że funkcja opisu dla danego wzoru jest niedostępna.

**Przykład:** Wyświetlanie informacji na temat 

1. Naciśnij .

2. Naciśnij .



3. Naciśnij .



→ Na ekranie wyświetlane są informacje.

4. Naciśnij , aby powrócić do ekranu początkowego.

### Przypomnienie

- Na ekranie nadal są wyświetlane ustawienia, aby było możliwe precyzyjne dopasowanie ściegu.

# NAWLEKANIE DOLNEJ NICI

## Nawijanie szpulki dolnej

Naciśnij kolejno **?** → **Operation Guide** → **Basic Operation** →



, aby na wyświetlaczu LCD odtworzyć film prezentujący procedurę nawijania szpulki dolnej (patrz strona B-39). Aby wykonać tę operację, należy wykonać przedstawione poniżej kroki.

### **PRZESTROGA**

- Dołączona szpulka dolna została zaprojektowana specjalnie dla tej maszyny. W przypadku użycia szpułek dolnych przeznaczonych dla innych modeli, maszyna nie będzie działać prawidłowo. Używaj wyłącznie szpulki dolnej, która została dostarczona wraz z maszyną lub szpułek dolnych tego samego rodzaju (nr części: SA156, (SFB: XA5539-151)).

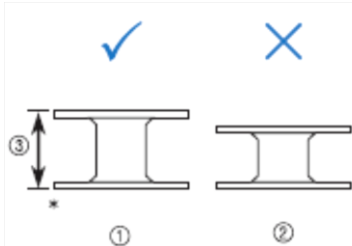

- \* Rzeczywisty rozmiar
- 1 Ten model
  - 2 Inne modele
  - 3 11.5 mm (około 7/16 cala)

## Korzystanie z dodatkowego trzpienia szpulki

Ta maszyna umożliwia nawijanie szpulki dolnej podczas szycia. Podczas korzystania z głównego trzpienia szpulki do szycia, można jednocześnie używać trzpienia dodatkowego w celu nawinięcia szpulki dolnej.

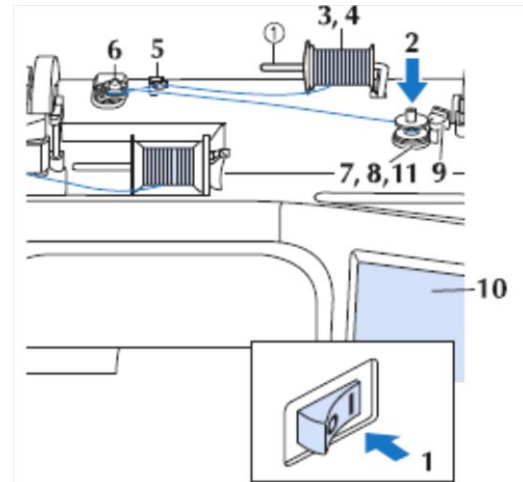

1 Dodatkowy trzpień szpulki

1. Włącz maszynę i otwórz górną pokrywę.
2. Umieść szpulkę dolną na wałku nawijarki do szpułek w taki sposób, aby sprężynka na wałku pasowała do rowka na szpulce dolnej.

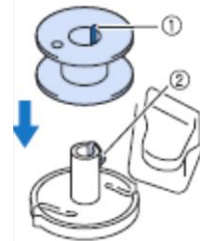

- 1 Rowek na szpulce dolnej
- 2 Sprężynka na wałku

**3. Ustaw dodatkowy trzpień szpulki w górnym położeniu.**

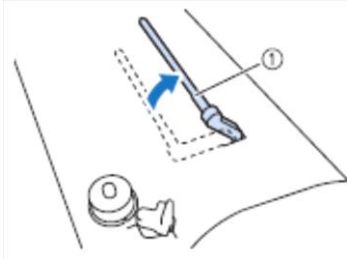

1 Dodatkowy trzpień szpulki

**4. Załóż szpulkę nici na dodatkowy trzpień w taki sposób, aby nitka odwijala się od przodu. Następnie załóż na szpulkę nakładkę i wciśnij ją do oporu w celu zabezpieczenia szpulki.**

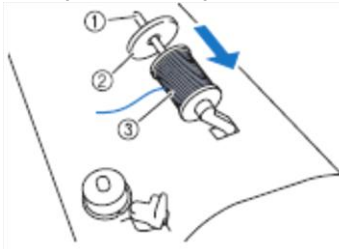

1 Trzpień szpulki  
2 Nakładka szpulki  
3 Szpulka z nicią

**⚠ PRZESTROGA**

- W przypadku nieprawidłowego nałożenia szpulki z nicią i/lub nakładki szpulki może dojść do zaplątania nici na trzpieniu, a w konsekwencji do złamania igły.
- Stosuj nakładkę (dużą, średnią lub małą) dostosowaną do wielkości szpulki z nicią. Jeżeli nakładka jest mniejsza od szpulki z nicią, nitka może zablokować się w szczelinie na końcu szpulki i spowodować złamanie igły.



**Przypomnienie**

- Podczas szycia przy użyciu cienkiej nici nawiniętej krzyżowo, należy stosować małą nakładkę szpulki i pozostawić niewielki odstęp pomiędzy nakładką i szpulką.

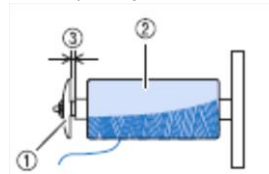

1 Nakładka szpulki (mała)  
2 Szpulka nici (nić nawinięta krzyżowo)  
3 Odstęp

- Jeżeli na trzpień założono szpulkę nici o średnicy rdzenia 12 mm (1/2 cala) i wysokości 75 mm (3 cale), należy użyć specjalnej nakładki na szpulkę.

1 Nakładka szpulki (specjalna)  
2 12 mm (1/2 cala)  
3 75 mm (3 cale)

**5. Prawą ręką przytrzymaj nitkę w pobliżu szpulki. Lewą ręką uchwycij koniec nitki i oburącz przewlec nitkę przez przelotkę.**

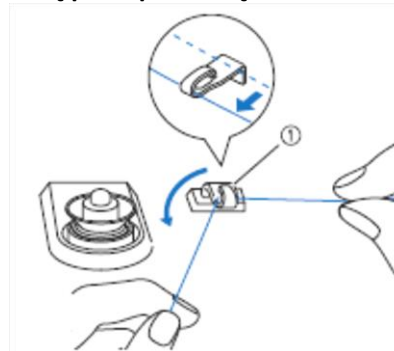

1 Przelotka



**6.** Poprowadź nitkę wokół naprężacza wstępnego, zwracając uwagę, aby nitka przechodziła pod tarczą naprężacza.

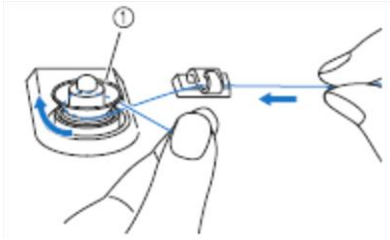

1 Tarcza naprężacza  
→ Zwróć uwagę, aby nitka przechodziła pod tarczą naprężacza.



2 Naprężacz wstępny nawijarki do szpulek  
3 Pociągnij maksymalnie ile to możliwe.  
→ Upewnij się, że nić została prawidłowo umieszczona pomiędzy tarczami naprężacza.

**7.** Owiń nitkę dolną wokół szpulki dolnej 5-6 razy zgodnie z ruchem wskazówek zegara.



**8.** Przeciągnij końcówkę nici przez szczelinę w gnieździe nawijarki szpulek, a następnie odciągnij nić w prawą stronę, aby ją odciąć za pomocą obcinacza.

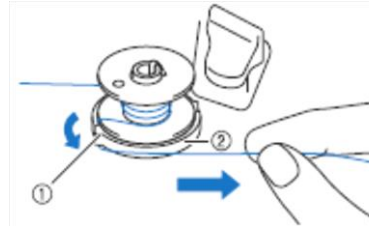

1 Szczelina w gnieździe nawijarki szpulek (z wbudowanym obcinaczem)  
2 Gniazdo nawijarki szpulek

### **PRZESTROGA**

- Postępuj zgodnie z opisaną procedurą. Jeżeli nitka nie zostanie odcięta za pomocą obcinacza, gdy podczas nawijania nitka zacznie się kończyć, może zaplątać się wokół szpulki dolnej i spowodować złamanie igły.

**9.** Odchyl przelącznik nawijania szpulki w lewo, aż zatrzaśnie się na miejscu.

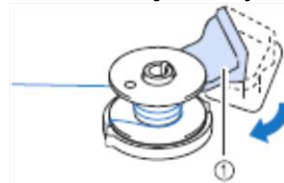

1 Przełącznik nawijania szpulki

### **Przypomnienie**



- Po odchyleniu przełącznika nawijania szpulki w lewo maszyna przejdzie w tryb nawijania szpulki.

→ Zostanie wyświetlone okno nawijania szpulki.



## 10. Naciśnij .

→ Automatycznie rozpocznie się nawijanie szpulki dolnej. Po zakończeniu nawijania szpulka przestanie się obracać. Przełącznik nawijania szpulki powróci automatycznie do swojego pierwotnego położenia.



### Uwaga

- Wygląd przycisku  podczas nawijania szpulki zmienia się na .
- Podczas nawijania szpulki nie należy odchodzić od maszyny, aby dopilnować, że nitka jest nawijana we właściwy sposób. Jeżeli nitka jest nawijana w sposób nieprawidłowy, natychmiast naciśnij przycisk , aby przerwać nawijanie szpulki.
- Podczas nawijania szpulki sztywną nicią, na przykład nicią nylonową do pikowania, dźwięk wydawany podczas nawijania może się różnić od dźwięku wydawanego podczas nawijania nici standardowej. Nie jest to objawem uszkodzenia maszyny.

### Przypomnienie

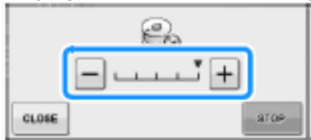
- Aby zmienić prędkość nawijania nici, naciśnij  (w celu zmniejszenia prędkości) lub  (w celu zwiększenia prędkości) w oknie nawijania szpulki.



- Naciśnij , aby zminimalizować okno nawijania szpulki. Następnie, podczas nawijania szpulki można wykonywać inne operacje, na przykład wybrać ścieg lub wyregulować napięcie nici.
- Naciśnij  (w prawym górnym rogu ekranu LCD), aby ponownie wyświetlić okno nawijania szpulki.



## 11. Odetnij nitkę za pomocą nożyczek, a następnie zdejmij szpulkę.

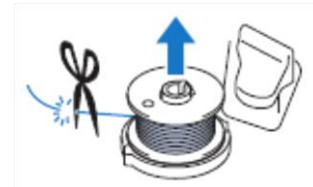

### Przypomnienie

- Podczas zdejmowania szpulki nie należy ciągnąć za gniazdo nawijarki. Może to spowodować poluzowanie lub wyjęcie gniazda, a w konsekwencji uszkodzenie maszyny.

### PRZESTROGA

- W przypadku nieprawidłowego założenia szpulki może dojść do poluzowania nitki, złamania igły, co w konsekwencji może prowadzić do obrażeń.

### Korzystanie z trzpienia szpulki

Głównego trzpienia szpulki można użyć do nawinięcia dolnej szpulki przed szyciem. Nie można przy jego użyciu nawijać dolnej szpulki podczas szycia.

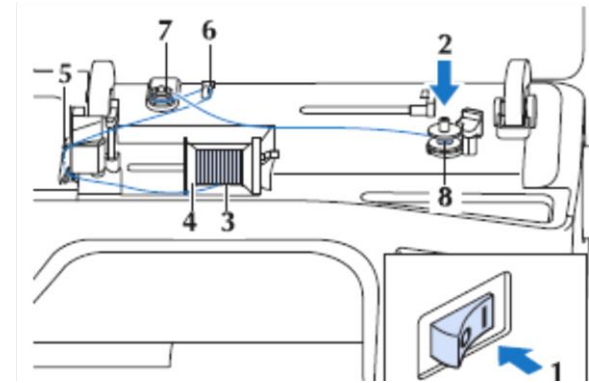

**1.** Włącz maszynę i otwórz górną pokrywę.

**2.** Umieść szpulkę dolną na wałku nawijarki do szpułek w taki sposób, aby sprężynka na wałku pasowała do rowka na szpulce dolnej.

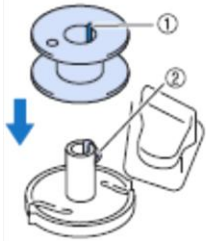

- 1 Rowek na szpulce dolnej
- 2 Sprężynka na wałku

**3.** Odchyl trzpień szpulki do góry. Załóż szpulkę na trzpień w taki sposób, aby nić rozwijała się z przodu szpulki.

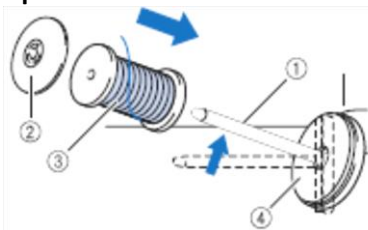

- 1 Trzpień szpulki
- 2 Nakładka szpulki
- 3 Szpulka z nicią
- 4 Filc szpulki

**4.** Załóż na szpulkę nakładkę, wciskając ją do oporu, a następnie ustaw trzpień szpulki w jego pierwotnym położeniu.

**5.** Trzymając nitkę oburącz, pociągnij ją spod płytki przewodnika nitki do góry.

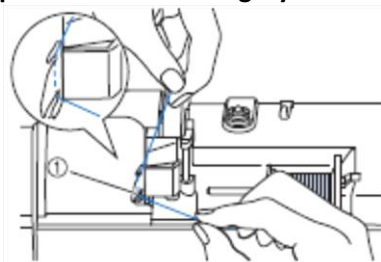

- 1 Płytkę przewodnika nitki

**6.** Przeprowadź nitkę przez przelotkę.

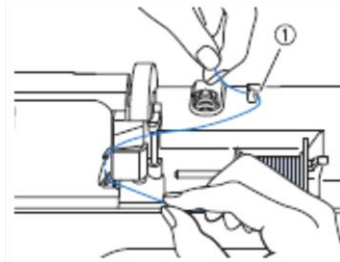

- 1 Przelotka

**7.** Poprowadź nitkę wokół naprężacza wstępnego, zwracając uwagę, aby nitka przechodziła pod tarczą naprężacza.

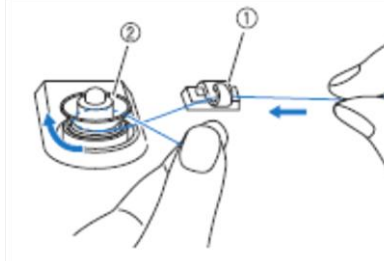

- 1 Przelotka
- 2 Naprężacz wstępny nawijarki do szpułek

**8.** Wykonaj czynności opisane w krokach 7 do 11 na stronie B-42 do B-43.

### Odplątywanie nici zaplątanej pod gniazdem nawijarki szpułek

Jeśli rozpocznie się nawijanie szpulki dolnej, a nitka nie jest prawidłowo przeprowadzona przez naprężacz, istnieje ryzyko, że nitka zapląta się pod gniazdem nawijarki szpułek.

Nitkę należy wówczas odwinąć w sposób opisany poniżej.



- 1 Nitka
- 2 Gniazdo nawijarki szpułek

### **PRZESTROGA**

- Nie wyjmuj gniazda nawijarki szpułek nawet w sytuacji, gdy zapląta się pod nim nitka. Może to spowodować obrażenia.

**1.** Jeśli nitka zaplącze się pod gniazdem nawijarki, naciśnij jeden raz **STOP**, aby zatrzymać nawijanie szpulki.



**2.** Odetnij nitkę za pomocą nożyczek w pobliżu tarczy naprężacza.

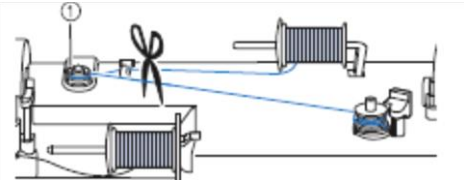

1 Tarcza naprężacza

**3.** Odchyl przełącznik nawijania szpulki w prawo, a następnie podnieś szpulkę na wysokość przynajmniej 10 cm (4 cale) od wątku.



**4.** Odetnij nitkę w pobliżu szpulki dolnej i przytrzymaj jej końcówkę lewą ręką. Prawą ręką odwiń nitkę zgodnie z ruchem wskazówek zegara w pobliżu gniazda nawijarki szpułek w sposób pokazany na poniższym rysunku.

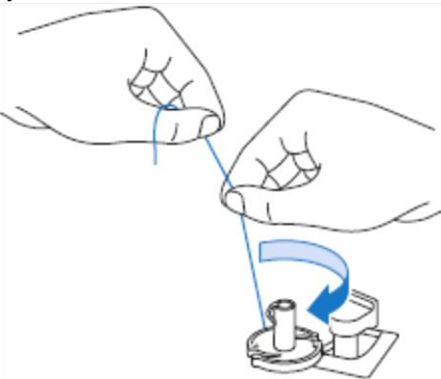



**5.** Nawiń ponownie szpulkę dolną.



**Uwaga**

- Upewnij się, że nitka przechodzi prawidłowo przez tarczę naprężacza (strona B-42).

## Zakładanie szpulki

Naciśnij kolejno **?** → **Operation Guide** → **Basic Operation** →  → , aby na wyświetlaczu LCD odtworzyć film prezentujący operację (patrz strona B-39). Aby wykonać tę operację, należy wykonać przedstawione poniżej kroki.

### PRZESTROGA

- Należy używać prawidłowo nawiniętej szpulki dolnej. W przeciwnym razie może dojść do złamania igły lub nieprawidłowego naprężenia nici.



- Dołączona szpulka dolna została zaprojektowana specjalnie dla tej maszyny. W przypadku użycia szpułek dolnych przeznaczonych dla innych modeli, maszyna nie będzie działać prawidłowo. Używaj wyłącznie szpulki dolnej, która została dostarczona wraz z maszyną lub szpułek dolnych tego samego rodzaju (nr części: SA156, (SFB: XA5539-151)).

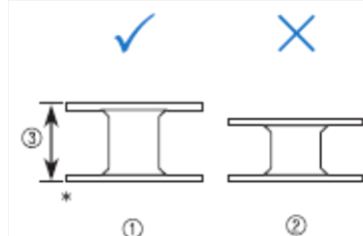

\* Rzeczywisty rozmiar

- 1 Ten model
- 2 Inne modele
- 3 11.5 mm (około 7/16 cala)

- Przed zakładaniem lub wymianą szpulki dolnej, należy zawsze nacisnąć  na wyświetlaczu LCD. W przeciwnym razie może dojść do obrażeń w przypadku, gdy przypadkowo zostanie naciśnięty przycisk "Start/Stop" lub inny przycisk i maszyna rozpocznie szycie.

**1.** Naciśnij .

## 2. Przesuń w prawo zatrzask pokrywy szpulki dolnej.

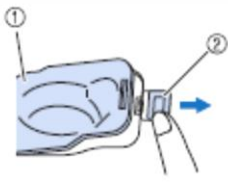

1 Pokrywka szpulki dolnej

2 Zatrzask

→ Pokrywka szpulki dolnej otworzy się.

## 3. Zdejmij pokrywę szpulki dolnej.

4. Zainstaluj szpulkę dolną prawą ręką w taki sposób, aby końcówka nici znajdowała się po lewej stronie, a następnie lewą ręką dobrze przetóż nitkę wokół sprężyny regulującej naprężenie w bębnie, jak pokazano na poniższym rysunku i przeprowadź nitkę przez szczelinę.

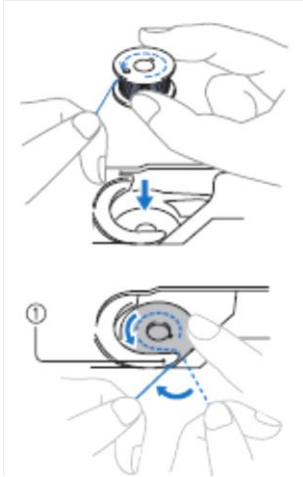

1 Sprężyna regulująca naprężenie

\* Zwróć uwagę na prawidłowe umieszczenie szpulki dolnej.

## 5. Lekko przytrzymując szpulkę dolną prawą ręką w przedstawiony sposób, przeprowadź nitkę przez szczelinę (1 i 2).

\* W tym momencie sprawdź, czy szpulka może się swobodnie obracać się w kierunku przeciwnym do ruchu wskazówek zegara.

Następnie pociągnij nitkę do siebie, aby ją przeciąć za pomocą obcinarki (3).



1 Szczelina

2 Obcinacz (Obetnij nitkę za pomocą obcinacza.)

→ Obcinacz obcina nitkę.

Upewnij się, że nitka została prawidłowo przetóżona przez sprężynę płaską w bębnie. Jeżeli nie, zainstaluj ponownie dolną szpulkę.

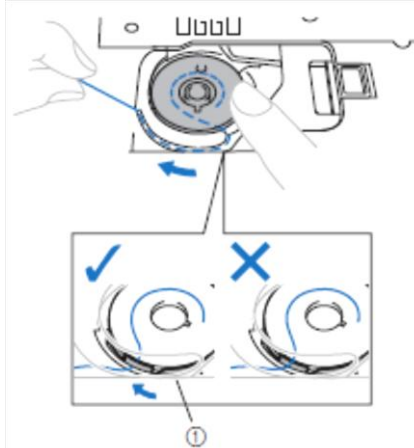

1 Sprężyna płaska

### ⚠ PRZESTROGA

- Upewnij się, że szpulka dolna jest ustawiona w taki sposób, aby nitka odwijiała się we właściwym kierunku, w przeciwnym razie może dojść do zerwania lub nieprawidłowego naprężenia nici.

### ⚠ PRZESTROGA

- Pamiętaj o przytrzymaniu szpulki palcem i prawidłowym odwinięciu dolnej nici. W przeciwnym wypadku może dojść do zerwania lub nieprawidłowego naprężenia nici.

### 📖 Przypomnienie

- Prowadzenie nici dolnej w bębnie jest oznaczone wokół bębna. Upewnij się, że nitka została założona we wskazany sposób.

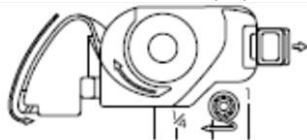

**6.** Wsuń zaczep w lewym dolnym rogu pokrywy szpulki dolnej (1), a następnie dociśnij ją lekko z prawej strony, aby zamknąć pokrywę (2).

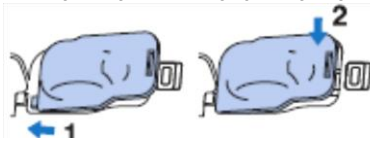

## Wyciąganie dolnej nici

Istnieją pewne zastosowania, w których należy wyciągnąć dolną nitkę, na przykład wykonując marszczenia, zaszewki lub podczas pikowania lub haftowania ze swobodnym przesuwaniem materiału.

### Przypomnienie

- Dolną nitkę można wyciągnąć po nawleczeniu nitki górnej (patrz "NAWLEKANIE GÓRNEJ NICI" na stronie B-48).

**1.** Dolną nitkę poprowadź przez szczelinę, zgodnie ze wskazaniem strzałki na rysunku.

- Nie obcinaj nitki za pomocą obcinacza.
- Nie zakładaj pokrywy szpulki dolnej.

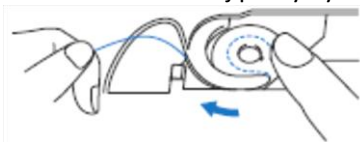

**2.** Przytrzymując górną nitkę, naciśnij przycisk pozycji igły, aby opuścić igłę.

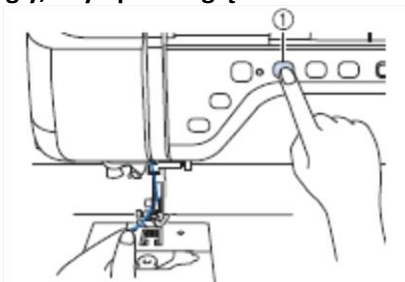

1 Przycisk pozycji igły

**3.** Naciśnij przycisk pozycji igły, aby podnieść igłę.

**4.** Ostrożnie pociągnij górną nitkę do góry. Pętelka dolnej nitki wyjdzie z otworu w płytce ścięgowej.

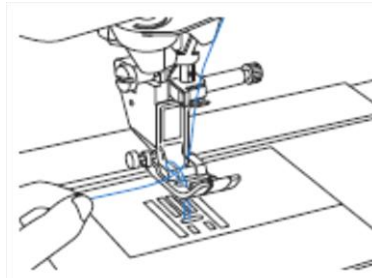

**5.** Wyciągnij dolną nitkę, a następnie przełóż ją pod stopką i wyciągnij na około 100 mm (ok. 4 cali) w kierunku tyłu maszyny, zrównując ją z nitką górną.

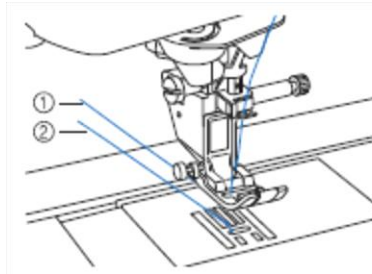

1 Nić górna

2 Nić dolna

**6.** Załóż z powrotem pokrywę szpulki dolnej.

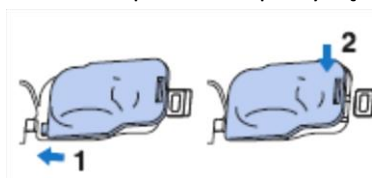



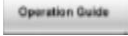
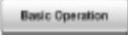

# NAWLEKANIE GÓRNEJ NICI

## Nawlekanie górnej nici

Naciśnij kolejno  →  → 

→  → , aby na wyświetlaczu LCD odtworzyć film prezentujący operację (patrz strona B-39). Aby wykonać tę operację, należy wykonać przedstawione poniżej kroki.

### PRZESTROGA

- Upewnij się, że nić została prawidłowo nawleczona. Nieprawidłowe nawleczenie nici może spowodować zapętlenie nitki i złamanie igły, co może doprowadzić do obrażeń.
- Jeśli korzystasz ze stopki kroczącej, obcinacza krawędzi lub akcesoriów niedołączonych do maszyny, należy je zamontować po nawleczeniu maszyny.

### Przypomnienie

- Z funkcją automatycznego nawlekania można stosować igły do maszyn do szycia o wielkości od 75/11 do 100/16.
- Za pomocą funkcji automatycznego nawlekania nie można nawlekać przezroczystych nici nylonowych o pojedynczym włóknie oraz nici o grubości 130/20 i większej.
- Funkcji automatycznego nawlekania igły nie można stosować w przypadku używania igły skrzydełkowej lub igły podwójnej.

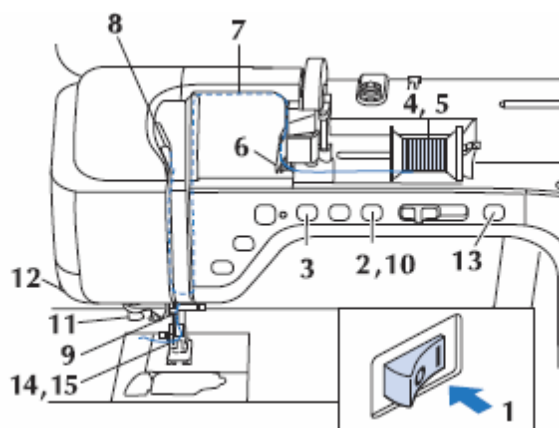

### 1. Włącz maszynę.

### 2. Naciśnij przycisk podnoszenia stopki, aby podnieść stopkę.

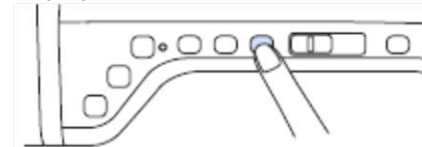

→ Aby maszyna mogła być nawleczona, zostaje zwolniona blokada górnej nici.

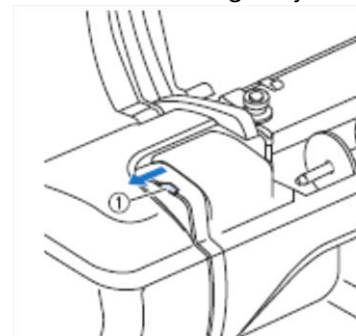

1 Blokada górnej nici

### Przypomnienie

- Ta maszyna jest wyposażona w blokadę górnej nici, za pomocą której można sprawdzić, czy górna nitka została nawleczona prawidłowo.

### 3. Naciśnij przycisk "Pozycja igły", aby podnieść igłę.

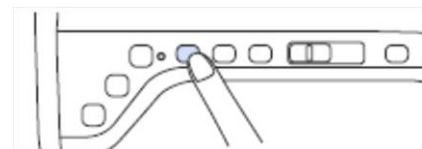

### Uwaga

- W przypadku próby nawlekania automatycznego bez uniesienia igły, nitka nie zostanie prawidłowo nawleczona.

**4.** Odchyl trzpień szpulki do góry. Załóż szpulkę na trzpień w taki sposób, aby nić rozwijała się z przodu szpulki.

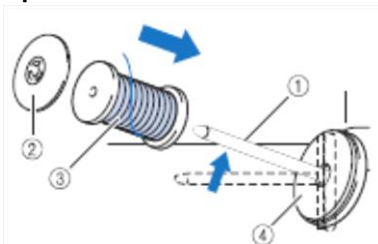

- 1 Trzpień szpulki
- 2 Nakładka szpulki
- 3 Szpulka z nicią
- 4 Filc szpulki

**5.** Załóż na szpulkę nakładkę, wciskając ją do oporu, a następnie ustaw trzpień szpulki w jego pierwotnym położeniu.

**⚠ PRZESTROGA**

- W przypadku nieprawidłowego nałożenia szpulki z nićmi i/lub nakładki szpulki może dojść do zaplątania nici na trzpieniu, a w konsekwencji do złamania igły.
- Stosuj nakładkę (dużą, średnią lub małą) dostosowaną do wielkości szpulki z nićmi. Jeżeli nakładka jest mniejsza od szpulki z nićmi, nitka może zablokować się w szczelinie na końcu szpulki i spowodować złamanie igły.

**📖 Przypomnienie**

- Podczas szycia przy użyciu cienkiej nici nawiniętej krzyżowo, należy stosować małą nakładkę szpulki i pozostawić niewielki odstęp pomiędzy nakładką i szpulką.

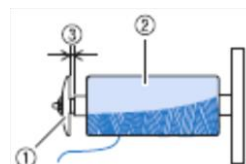

- 1 Nakładka szpulki (mała)
- 2 Szpulka nici (nić nawinięta krzyżowo)
- 3 Odstęp

- Jeżeli na trzpień założono szpulkę nici o średnicy rdzenia 12 mm (1/2 cala) i wysokości 75 mm (3 cale), należy użyć specjalnej nakładki na szpulkę.

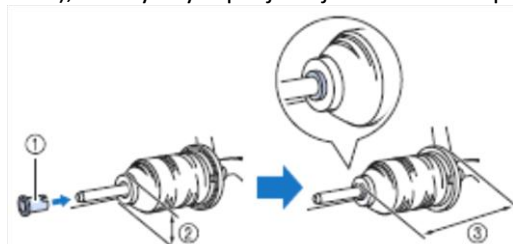

- 1 Nakładka szpulki (specjalna)
- 2 12 mm (1/2 cala)
- 3 75 mm (3 cale)

**6.** Trzymając nitkę oburącz, pociągnij ją spod płytki przewodnika nitki do góry.

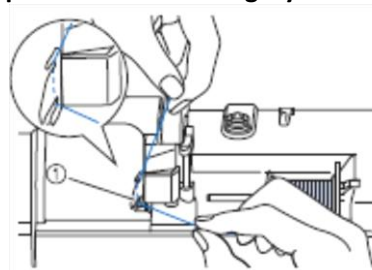

- 1 Płytką przewodnika nici



**7.** Przytrzymując nitkę prawą ręką, przewlecź ją przez prowadnik nici we wskazanym kierunku.

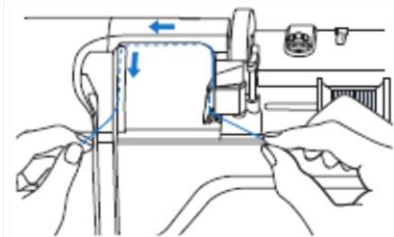

**8.** Poprowadź nitkę do dołu, do góry, następnie ponownie do dołu wzdłuż rowka, jak pokazano na rysunku.

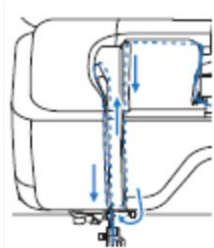

**Przypomnienie**

- Zjrzyj do górnego rowka, aby sprawdzić, czy nitka jest zahaczona o dźwignię podnoszenia nici widoczną wewnątrz górnego rowka.

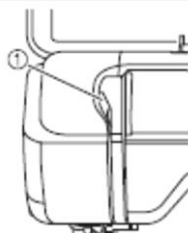

1 Zjrzyj do górnego rowka

**9.** Poprowadź nitkę przez przelotkę na igielnicy (oznaczoną "6"), trzymając ją oburącz i prowadząc w sposób pokazany na ilustracji.

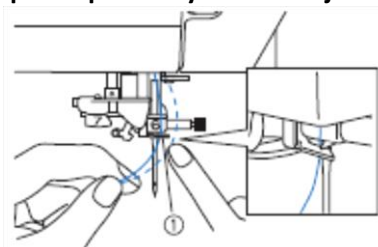

1 Przelotka na igielnicy

**10.** Naciśnij przycisk podnoszenia stopki, aby opuścić stopkę.

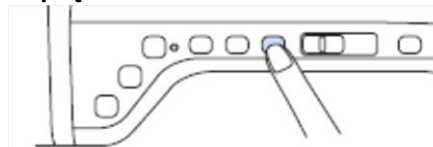

**11.** Poprowadź nitkę przez tarcze prowadnika nici (oznaczenie "7"). Upewnij się, że nitka jest prowadzona w szczelinie prowadnika nici.

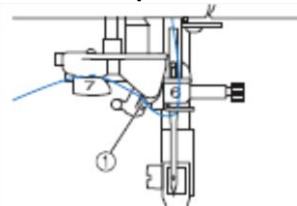

1 Szczelina w prowadniku nici

**12.** Aby obciąć nitkę, pociągnij ją do góry przez obcinacz nici, jak pokazano na rysunku.



1 Obcinacz nici

**Uwaga**

- W przypadku korzystania z szybko odwijającej się nici, takiej jak nitka metaliczna, nawleczenie nici na igłę po przecięciu nici może być trudne. Dlatego nie korzystaj z obcinacza nici, tylko wyciągnij około 80 mm (około 3 cali) nici już po przełożeniu jej przez tarczę prowadnika nici (oznaczonej "7").

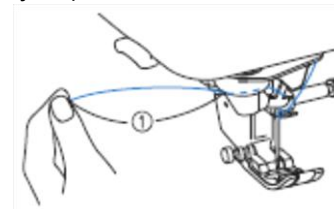

1 80 mm (około 3 cali) lub więcej

### 13. Naciśnij przycisk automatycznego nawlekania igły, aby maszyna automatycznie nawlekała igłę.

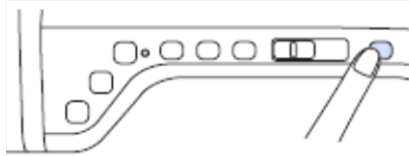

→ Nić zostanie przeprowadzona przez ucho igły.

#### Przypomnienie

- Po naciśnięciu przycisku automatycznego nawlekania igły, stopka zostanie automatycznie opuszczona. Po zakończeniu nawlekania stopka powróci do położenia sprzed naciśnięcia przycisku automatycznego nawlekania igły.

### 14. Ostrożnie pociągnij końcówkę nici, która została przeprowadzona przez ucho igły.

\* Jeśli na nici przewleczonej przez ucho igły utworzyła się pętla, ostrożnie przeciągnij ją do tyłu igły.



#### Uwaga

- Pętlę nitki należy pociągnąć delikatnie, aby nie złamać igły.

### 15. Wyciągnij około 5 cm (około 2 cale) nici i przeciągnij ją pod stopką w kierunku tylnej części maszyny.

→ Jeśli stopka jest opuszczona, podnieś ją.

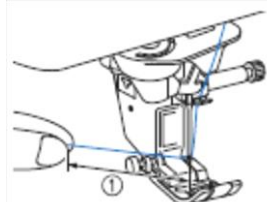

a Około 5 cm (około 2 cale)

#### Przypomnienie

- Jeśli nawleczenie igły nie było możliwe lub nie nitka została przeprowadzona przez przelotki na igielnicy, wykonaj ponownie czynności od kroku 3. Następnie, po wykonaniu kroku 9, przeprowadź nić przez ucho igły.

#### Uwaga

- Niektórych igieł nie można nawlekać za pomocą nawleczacza igły. W takim przypadku, po przeprowadzeniu nitki przez przelotkę na igielnicy (oznaczoną numerem "6") nie używaj nawleczacza igły, lecz ręcznie przełóż nitkę od przodu do tyłu przez ucho igły.

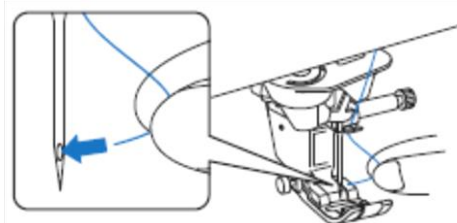

## Korzystanie z trybu igły podwójnej

Tryb podwójnej igły można zastosować, jeśli po wybraniu danego wzoru pokazany jest symbol . Przed wyborem wzoru ściegu należy się upewnić, że dany wzór można wykonać w trybie podwójnej igły (patrz „TABELA USTAWIEŃ ŚCIEGÓW” na stronie S-67).

### PRZESTROGA

- Dla tej maszyny zaleca się używanie igły podwójnej (kod części X59296-151). Aby uzyskać igły zamienne, skontaktuj się z autoryzowanym sprzedawcą (zalecane są igły o rozmiarze 2.0/11).
- Aby korzystać z podwójnej igły należy włączyć w maszynie tryb podwójnej igły. Korzystanie z podwójnej igły, gdy maszyna jest ustawiona na igłę pojedynczą może doprowadzić do jej złamania i uszkodzenia.
- Nie używaj do szycia wykrzywionych igieł. Igła może się złamać i spowodować obrażenia.
- Podczas używania podwójnej igły zaleca się stosowanie stopki "J".
- Jeśli korzystasz z igły podwójnej, w zależności od typu użytej tkaniny oraz nici, ściegi mogą na siebie nachodzić.
- Do wykonywania ściegów ozdobnych należy stosować stopkę do monogramów "N".
- Przed wymianą igły lub nawlecaniem maszyny, zawsze należy nacisnąć  na wyświetlaczu LCD, w przeciwnym razie może dojść do obrażeń, w przypadku, gdy przypadkowo zostanie naciśnięty przycisk "Start/Stop" lub inny przycisk i maszyna rozpocznie szycie.

**1.** Naciśnij i załóż podwójną igłę (patrz "ZMIANA IGŁY" na stronie B-57).

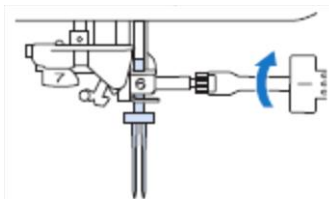

**2.** Nawlecz maszynę dla pierwszej igły, postępując w sposób analogiczny do nawlekania pojedynczej igły (patrz „Nawlekanie górnej nici” na stronie B-48).

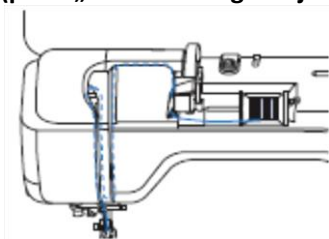

**3.** Przewlec nitkę przez wodziki na igielnicy, a następnie ręcznie nawlecz igłę po lewej stronie.

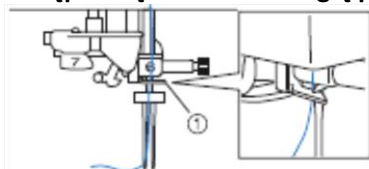

1 Przelotka na igielnicy



**Uwaga**

- Nie jest możliwe użycie przycisku automatycznego nawlekania. Należy nawleć podwójną igłę ręcznie od przodu do tyłu. Użycie przycisku automatycznego nawlekania może spowodować uszkodzenie maszyny.

**4.** Pociągnij i ustaw w górnym położeniu dodatkowy trzpień na szpulkę.



1 Dodatkowy trzpień szpulki

**5.** Dodatkową szpulkę nici umieść na dodatkowym trzpieniu w taki sposób, aby nitka odwijiała się z przodu. Następnie załóż na szpulkę nakładkę i wciśnij ją do oporu w celu zabezpieczenia szpulki.



- 1 Trzpień szpulki
- 2 Nakładka szpulki
- 3 Szpulka z nicią

**6.** Uchwycić obiema rękoma nitkę ze szpulki i przetóż ją przez przelotkę.

\* Nie umieszczaj nitki pomiędzy tarczami naprężacza.

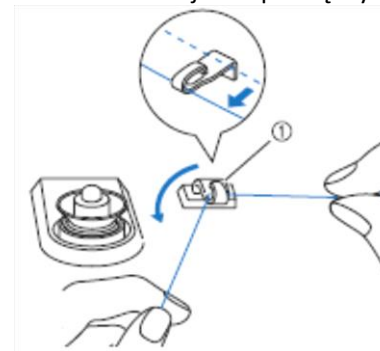

1 Przelotka

**7.** Trzymając nitkę ze szpulki, przeprowadź ją przez dolną, a następnie przez górną szczelinę płytki prowadnika nitki. Uchwyc końcówkę nitki lewą ręką, a następnie poprowadź nitkę w szczelinie zgodnie z kierunkiem strzałek na rysunku.

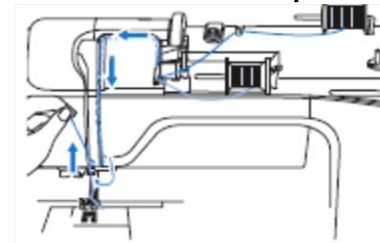

**8.** Kontynuuj nawlekanie, jednak nie przeprowadzaj nici przez przelotkę na igielnicy "6". Nawlecz igłę z prawej strony.

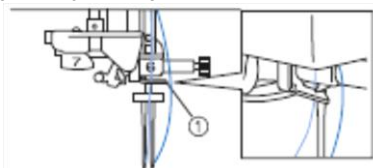

1 Przelotka na igielnicy

**9.** Naciśnij

**10.** Wybierz ścieg. (Przykład:

\* Patrz "Tabela ustawień ściegów" na stronie S-67, aby wybrać właściwy ścieg dla stopki "J".

→ Zostanie wyświetlony wybrany ścieg.



**Uwaga**

- Jeśli po wybraniu ściegu przycisk będzie wyświetlony w kolorze jasnoszarym, oznacza to, że z wybranego ściegu nie można korzystać w trybie podwójnej igły.

**11.** Naciśnij , aby wybrać tryb podwójnej igły.

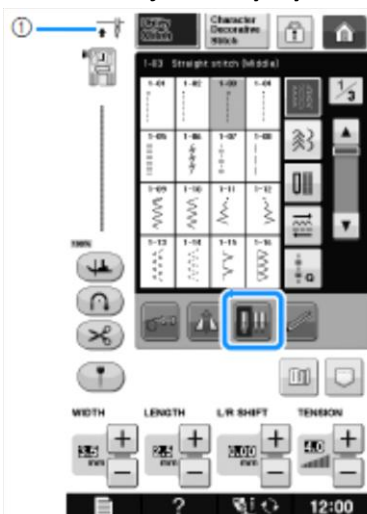

1 Ustawienie igły pojedynczej/igły podwójnej

→ Zostanie wyświetlone

### PRZESTROGA

- Jeśli korzystasz z podwójnej igły, upewnij się, że w maszynie został włączony tryb podwójnej igły. Korzystanie z podwójnej igły, gdy maszyna jest ustawiona na igłę pojedynczą może doprowadzić do jej złamania i uszkodzenia.

**12.** Rozpocznij szycie.

Przykład szycia podwójną igłą

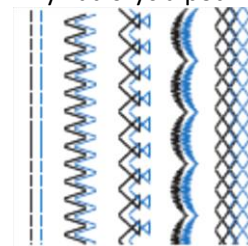

#### Przypomnienie

- Aby zmienić kierunek szycia podczas szycia igłą podwójną, wyjmij igłę z tkaniny, podnieś dźwignię podnoszenia stopki, a następnie obróć tkaninę.

## Korzystanie z nici szybko odwijających się

### Korzystanie z siatki na szpulkę

W przypadku korzystania z przezroczystej nici nylonowej o pojedynczym włóknie, nici metalicznej lub innej mocnej nici umieść na szpulce siatkę.

Jeśli korzystasz z tego rodzaju nici nawlekanie należy wykonać ręcznie.

Jeśli siatka jest zbyt długa, należy ją podwinąć, aby pasowała do wielkości szpulki.

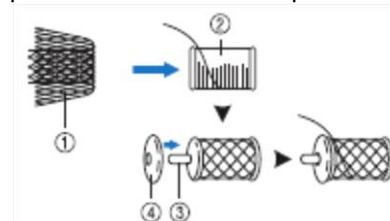

1 Siatka na szpulkę

2 Szpulka z nićmi

3 Trzpień szpulki

4 Nakładka szpulki



#### Przypomnienie

- Podczas nawlekania szpulki z założoną siatką, należy upewnić się, że wyciągnięte jest 5-6 cm (około 2 - 2 1/2 cala) nici.
- Podczas korzystania z siatki może być konieczne doregulowanie naprężenia nitki.

### Korzystanie z pionowego trzpienia szpulki

Pionowy trzpień szpulki należy zastosować w przypadku korzystania ze szpulki o nieregularnym kształcie oraz podczas szycia lub haftowania nitką metalową.

#### 1. Załóż pionowy trzpień szpulki na wałek nawijarki szpulek.

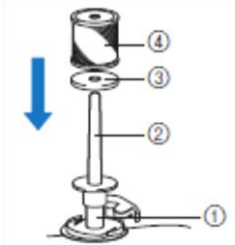

- 1 Wałek nawijarki szpulek
- 2 Pionowy trzpień na szpulki
- 3 Filc do szpulki
- 4 Szpulka z nićmi

#### 2. Załóż kolejno filc oraz szpulkę, a następnie nawlecz górną nitkę.



#### Przypomnienie

- Szpulkę należy założyć w taki sposób, aby nić rozwijała się z przodu szpulki.
- W przypadku korzystania z nici metalowej zalecamy stosowanie igły dla domowych maszyn do szycia o rozmiarze 90/14.
- Pozwoli to uniknąć skręcania nitki podczas jej schodzenia ze szpulki.

## WYMIANA STOPKI

### ⚠ PRZESTROGA

- Przed przystąpieniem do wymiany stopki należy zawsze nacisnąć na ekranie . W przeciwnym wypadku, jeśli zostanie naciśnięty przycisk "Start/Stop" lub inny przycisk, maszyna uruchomi się i może spowodować zranienie operatora.
- Zawsze należy używać stopki, odpowiedniej do wzoru ścięgu. W przeciwnym razie, igła może uderzać o stopkę, co może doprowadzić do jej wygięcia lub złamania, a w konsekwencji do zranienia operatora.
- Używaj wyłącznie stopek przeznaczonych dla tej maszyny. Stosowanie stopek innego rodzaju może spowodować wypadek lub zranienie operatora.

### Zdejmowanie stopki

1. Naciśnij przycisk pozycji igły, aby podnieść igłę.

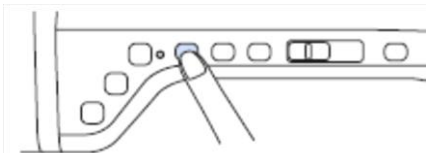

2. Naciśnij .

\*Gdy na ekranie LCD pojawi się komunikat "Czy chcesz automatycznie opuścić stopkę?", naciśnij OK, aby kontynuować.

→ Cały ekran stanie się biały i zostaną zablokowane wszystkie przyciski na ekranie oraz przyciski sterowania.

3. Podnieś dźwignię stopki.

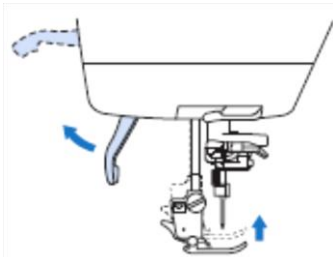

4. Naciśnij czarny przycisk na uchwycie stopki, a następnie zdejmij stopkę.

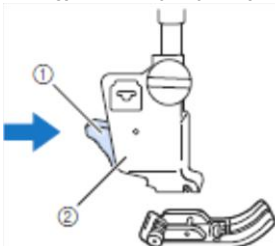

- 1 Czarny przycisk
- 2 Uchwyt stopki

### Zakładanie stopki

### ⚠ PRZESTROGA

- Upewnij się, że stopka jest zamontowana w prawidłowym kierunku, w przeciwnym razie igła może uderzać o stopkę, co może spowodować jej pęknięcie i zranienie operatora.

1. Umieścić nową stopkę pod uchwytem w taki sposób, aby trzpień stopki wchodził w rowek w uchwycie. Opuść dźwignię stopki, aby trzpień stopki zablokował się w rowku uchwytu stopki.



- 1 Rowek
- 2 Trzpień

2. Naciśnij , aby odblokować wszystkie przyciski na ekranie oraz przyciski sterowania.

3. Podnieś dźwignię stopki.

### Zakładanie opcjonalnej stopki przy użyciu dołączonego adaptera

Istnieje możliwość zamocowania opcjonalnej stopki przy użyciu dołączonego adaptera i małej śrubki. Może to być, na przykład, stopka krocząca, stopka do pikowania "E", stopka do pikowania ze swobodnym przesuwaniem materiału, itd.

Poniżej przedstawiono, jako przykład, sposób mocowania stopki kroczącej.





## Zakładanie stopki kroczącej

Stopka krocząca utrzymuje tkaninę pomiędzy stopką a ząbkami transportera, co umożliwia przesuwanie tkaniny. Zapewnia to lepszą kontrolę nad tkaniną podczas szycia trudnych tkanin (np. stebnowanych lub welwetu) lub tkanin łatwo ślizgających się (np. tkanin winylowych, skórzanych lub ze skóry syntetycznej).

1. Wykonaj czynności opisane w punkcie "Zdejmowanie stopki" na poprzedniej stronie.
2. Poluzuj śrubkę uchwytu stopki, aby zdjąć uchwyt stopki.



- 1 Śrubokręt w kształcie dysku
- 2 Uchwyt stopki
- 3 Śrubka uchwytu stopki

3. Całkowicie wyciągnij śrubę stopki z drążka stopki.

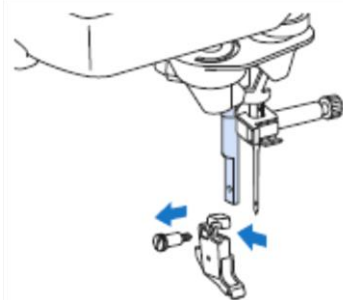

4. Na sztandze stopki zamocuj adapter w taki sposób, aby płaska strona otworu adaptera pokrywała się z płaską stroną sztangi stopki. Wciśnij go do oporu, a następnie mocno przykręć śrubę śrubokrętem.

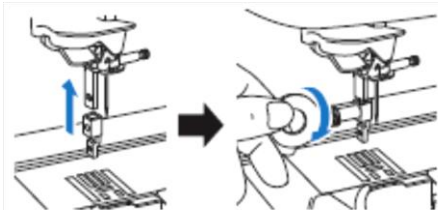

5. Ręcznie przykręć dołączoną małą śrubkę, wykonując 2 lub 3 obroty.

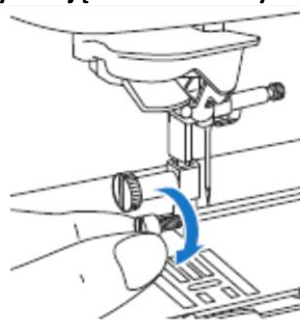

6. Zamocuj dźwignię obsługową stopki kroczącej w taki sposób, aby śruba uchwytu igły znajdowała się pomiędzy widełkami. Załóż uchwyt stopki kroczącej na adapterze przymocowanym do sztangy stopki.

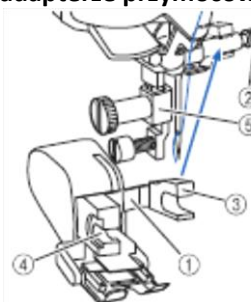

- 1 Dźwignia obsługowa
- 2 Śruba uchwytu igły
- 3 Widełki
- 4 Uchwyt stopki kroczącej.
- 5 Adapter

7. Opuść dźwignię stopki Mocno dokręć małą śrubkę za pomocą dużego śrubokręta.

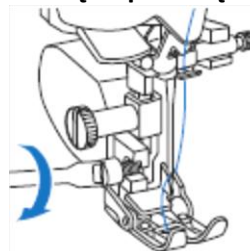

## WYMIANA IGŁY

### ⚠ PRZESTROGA

- Przed przystąpieniem do wymiany igły należy zawsze nacisnąć na ekranie . W przeciwnym wypadku, jeśli przypadkowo zostanie naciśnięty przycisk "Start/Stop" lub inny przycisk, maszyna uruchomi się i może spowodować zranienie operatora.
- Używaj wyłącznie igieł przeznaczonych do użytku domowego. Igły innego rodzaju mogą się wyginać lub łamać, powodując zranienie operatora.
- Nigdy nie używaj do szycia wygiętych igieł. Wygięte igły mogą ulec złamaniu, co może grozić odniesieniem obrażeń.



### Przypomnienie

- Aby sprawdzić igłę, należy ją położyć płaską stroną na równej powierzchni. Następnie należy ją sprawdzić od góry i po bokach. W przypadku stwierdzenia jakiegokolwiek krzywizny, igłę należy wyrzucić.

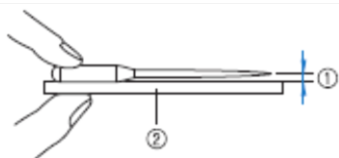

- 1 Równoległość
- 2 Płaska powierzchnia (pokrywa szpulki, szkło, itp.)

### 1. Naciśnij przycisk pozycji igły, aby podnieść igłę.

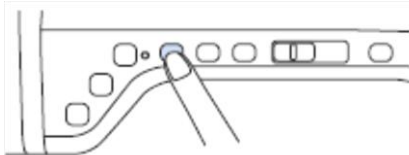

### 2. Naciśnij .

\*Gdy na ekranie LCD pojawi się komunikat "Czy chcesz automatycznie opuścić stopkę?", naciśnij OK, aby kontynuować.

→ Cały ekran stanie się biały i zostaną zablokowane wszystkie przyciski na ekranie oraz przyciski sterowania.



### Uwaga

- Przed wymianą igły, przykryj otwór w płytce ściągowej tkaniną lub kartką papieru, co zapobiegnie wpadnięciu igły do wnętrza maszyny.

### 3. Za pomocą śrubokręta poluzuj śrubę, obracając ją w kierunku przedniej części maszyny. Wyjmij igłę.

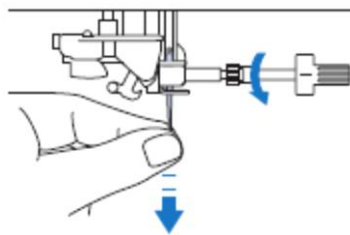

### Uwaga

- W trakcie odkręcania lub przykręcania śruby mocującej igły nie używaj nadmiernej siły. Może to doprowadzić do uszkodzenia igły lub maszyny.



### 4. Wsuń igłę do uchwytu igły aż do samego ogranicznika (okienko kontrolne), płaską stroną igły kierując ku tylnej części maszyny. Dobrze przykręć śrubę uchwytu igły za pomocą śrubokręta.

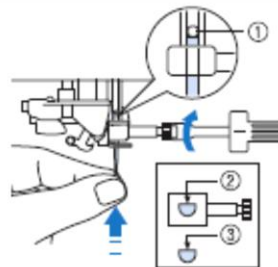

- 1 Ogranicznik igły
- 2 Otwór mocowania igły
- 3 Płaska strona igły



### PRZESTROGA

- Sprawdź, czy włożona igła dotyka ogranicznika oraz czy śruba mocująca igły jest mocno dokręcona. W przeciwnym razie może dojść do złamania igły lub uszkodzenia maszyny.

### 5. Naciśnij , aby odblokować wszystkie przyciski na ekranie oraz przyciski sterowania.



# INFORMACJE DOTYCZĄCE IGIEŁ I TKANIN

## Informacje dotyczące igieł

Igła maszyny do szycia jest prawdopodobnie najważniejszą częścią maszyny. Wybór odpowiedniej igły zapewni piękne wykończenie i pozwoli uniknąć problemów. Poniżej przedstawiono najważniejsze informacje dotyczące igieł.

- Im niższy numer igły, tym igła jest cieńsza. Im wyższy numer tym igła jest grubsza.
- Do szycia lekkich materiałów używaj cienkich igieł, a do ciężkich zakładaj grubsze igły.
- Aby uniknąć przeskoków ściegów podczas szycia materiałów elastycznych, należy używać igieł z zakończeniem kulkowym (koloru złotego) o rozmiarze 90/14.
- Aby uniknąć przeskoków ściegów podczas wykonywania ściegów literowych/ozdobnych, należy używać igieł z zakończeniem kulkowym (koloru złotego) o rozmiarze 90/14.
- Do haftowania należy stosować igły o rozmiarze 75/11. Do haftowania wzorów z krótkimi przeskokami, takich jak litery alfabetu, przy włączonej funkcji obcinania nitki należy używać igły z zakończeniem kulkowym o rozmiarze 75/11
- Igły z zakończeniem kulkowym (koloru złotego) o rozmiarze 90/14 są zalecane jedynie dla powyższych rodzajów haftu, gdyż w innych sytuacjach mogą one ulec zgięciu lub złamaniu.
- Podczas haftowania na ciężkich tkaninach lub na materiałach stabilizujących (np. jeans, pianka, itp) zaleca się stosowanie igły o rozmiarze 90/14. Igła o rozmiarze 75/11 może się wykrzywić lub złamać, a w konsekwencji doprowadzić do zranienia operatora.



### Uwaga

- Nigdy nie używaj nici o grubości poniżej 20. Może to spowodować nieprawidłowe działanie maszyny.

## Kombinacje tkanin, nici i igieł

W poniższej tabeli przedstawiono informacje ułatwiające wybór odpowiedniej nici i igły dla różnych rodzajów tkanin. Należy posługiwać się tą tabelą przy doborze nici i igły dla tkaniny, jaka została wybrana do szycia.

Rodzaj tkaniny/Zastosowanie		Nić		Rozmiar igły
		Typ	Rozmiar	
Tkaniny średnio ciężkie	Sukno	Niść bawełniana	60 - 90	75/11 - 90/14
	Tafta	Niść syntetyczna		
	Flanela, Gabardyna	Niść jedwabna	50	
Tkaniny cienkie	Batyst	Niść bawełniana	60 - 90	65/9 - 75/11
	Żorzeta	Niść syntetyczna		
	Challis, Satyna	Niść jedwabna	50	
Tkaniny grube	Dżins	Niść bawełniana	30	90/14 - 100/16
			50	
	Sztruks	Niść syntetyczna	50 - 60	
	Tweed	Niść jedwabna		
Tkaniny elastyczne	Dżersej	Niść do dzianin	50 - 60	Igła z zakończeniem kulkowym (złoty kolor) 75/11 - 90/14
	Trykot			
Tkaniny strzępiące się		Niść bawełniana	50 - 90	65/9 - 90/14
		Niść syntetyczna		
		Niść jedwabna	50	
Stebnowanie wierzchem		Niść syntetyczna	30	100/16
		Niść jedwabna	50 - 60	90/14 - 100/16



### Przypomnienie

- Podczas korzystania z przezroczystej nici nylonowej o pojedynczym włóknie należy zawsze używać igieł o rozmiarze 90/14 lub 100/16. Zwykle tą samą nić nawleka się u góry i na dole.



### PRZESTROGA

- Odpowiednie kombinacje tkanin, nici i igły pokazano w tabeli powyżej. Zastosowanie złej kombinacji tkaniny, nici i igły, zwłaszcza przy szyciu ciężkich tkanin (np. jeansu) za pomocą małej igły (np. 65/9-75/11) może spowodować skrzywienie lub złamanie igły i doprowadzić do skaleczenia operatora. Również ścieg może być nierówny, tkanina może się marszczyć, a ścieg przeskakiwać.

## Korzystanie z myszy USB

Za pomocą podłączonej do maszyny do szycia myszy USB można wykonywać wiele różnych operacji na ekranach.

### Uwaga

- Jeżeli używasz innej myszy niż opcjonalna mysz USB, może się zdarzyć, że nie będzie ona działać w sposób opisany w niniejszej instrukcji.

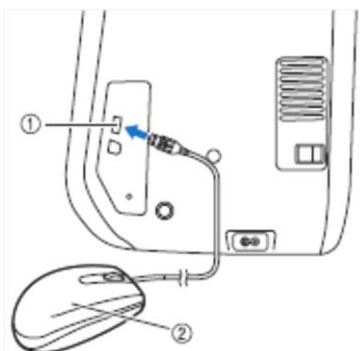

1 Port USB do podłączenia myszki / nośnika pamięci

2 Mysz USB

### Uwaga

- Nie należy operować myszką i jednocześnie dotykać ekranu palcem lub dołączonym rysikiem.
- Mysz USB można podłączać i odłączać w dowolnym czasie.
- Do wykonywania operacji można używać wyłącznie lewego przycisku oraz kółka myszy. Używanie innych przycisków nie jest możliwe.
- Na ekranie startowym wskaźnik myszy nie pojawia się.

### Klikanie przycisków

Na ekranie po podłączeniu myszy wyświetlany jest wskaźnik. Przesuń mysz, aby wskaźnik znalazł się nad żądanym przyciskiem, a następnie kliknij lewym przyciskiem myszy.

### Przypomnienie

- Podwójne kliknięcie nie jest konieczne.



1 Wskaźnik

### Przechodzenie między stronami

Jeśli widoczne są numery stron oraz pionowy pasek przewijania, ustaw wskaźnik nad ◀ / ▶ lub nad ▲ / ▼, a następnie kliknij lewym przyciskiem myszy, aby wyświetlić poprzednią lub kolejną stronę.

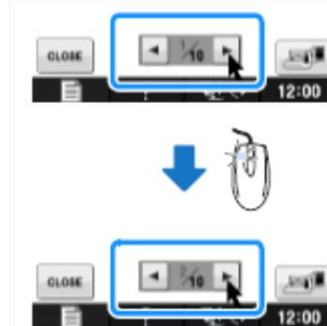

## Korzystanie ze stopki z podwójnym transportem

Stopka z podwójnym transportem zapewnia lepszą kontrolę nad tkaniną podczas szycia trudnych tkanin, które są śliskie (pikowanie) lub które łatwo przyklejają się do spodu stopki (winył, skóra, skóra syntetyczna).

### Uwaga

- Podczas korzystania ze stopki z podwójnym transportem należy szyc z prędkością średnią do małej.

### Przypomnienie

- Stopki z podwójnym transportem można używać do wykonywania wyłącznie prostych oraz zygzakowych wzorów ściegu.
- Podczas wybierania ściegu wykonywanego przy użyciu stopki z podwójnym transportem, na ekranie aktywne będą tylko te ściegi, których można użyć.
- Aby uzyskać atrakcyjniejsze wykończenie podczas szycia łatwo sklejących się materiałów, pracę należy rozpocząć od wykonania fastrygi.

## Zakładanie stopki z podwójnym transportem

**1.** Wykonaj kroki od 1 do 5 opisane w punkcie "Korzystanie ze stopki do haftu "W+" ze wskaźnikiem LED na stornie B-61.

**2.** Umieść stopkę z podwójnym transportem na sztandze stopki dopasowując wycięcie w stopce z podwójnym transportem do dużej śruby.

Widok z boku

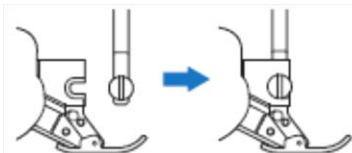

**3.** Prawą ręką przytrzymaj stopkę z podwójnym transportem na miejscu, a następnie dobrze przykręć dużą śrubę za pomocą dołączonego śrubokręta.

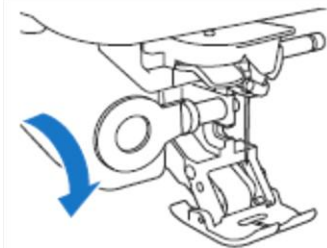

### **⚠ PRZESTROGA**

- Aby dobrze przykręcić śrubę, użyj dołączonego śrubokręta. Jeśli śruba będzie luźna, igła może uderzać o stopkę i spowodować obrażenia.

**4.** Podłącz wtyczkę stopki z podwójnym transportem do złącza znajdującego się z tyłu maszyny.

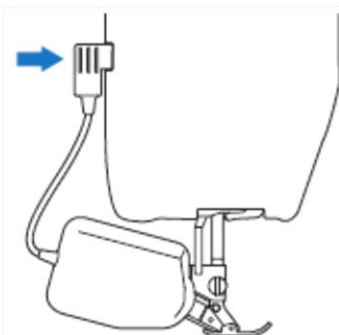

**5.** Naciśnij , aby odblokować wszystkie przyciski na ekranie oraz przyciski sterowania.  
→ Wszystkie przyciski zostaną odblokowane i zostanie wyświetlony poprzedni ekran.

## Gdy odczepi się wciskana stopa stopki z podwójnym transportem

Gdy naciśniesz przednią część stopki z podwójnym transportem, stopa stopki z podwójnym transportem odczepi się.

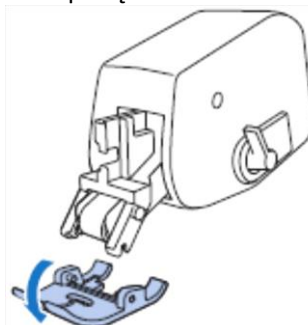

Założ stopę w taki sposób, aby bolce pasowały do wycięć i dociśnij ją, aby zaskoczyła na miejscu.

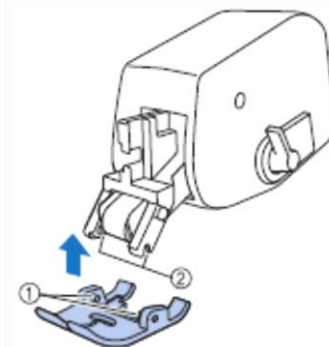

- 1 Bolce  
2 Wycięcia

## Korzystanie z dźwigni zmiany pozycji górnego transportu

Gdy dźwignia pozycji transportu znajduje się w położeniu górnym, czarny pasek stopki z podwójnym transportem nie porusza się.

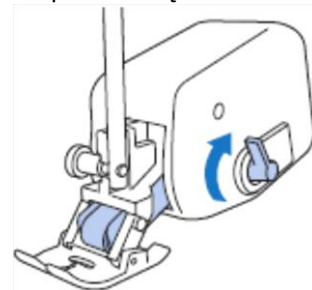

Gdy dźwignia pozycji transportu znajduje się w położeniu dolnym, czarny pasek porusza się.



#### Uwaga

- Nie zmieniaj położenia dźwigni podczas szycia.

### Regulacja intensywności przesuwu materiału stopki z podwójnym transportem

Mechanizm podwójnego transportu dostosowuje szybkość przesuwu górnej tkaniny do określonej długości ściegu. W przypadku trudnych materiałów, można precyzyjnie dostosować długość ściegu poprzez zmianę ustawień stopki z podwójnym transportem na ekranie ustawień.



#### Uwaga

- Niektóre przyciski, o których mowa poniżej są domyślnie wyświetlane w kolorze jasnoszarym i nie są dostępne. Aby włączyć te przyciski w celu określenia ustawień, w maszynie należy zamocować stopkę z podwójnym transportem. Gdy stopka z podwójnym transportem zostanie wykryta, przyciski staną się aktywne.

#### 1. Naciśnij .



→ Zostanie wyświetlony ekran ustawień.

#### 2. Naciśnij .

→ Zostanie wyświetlony ekran ustawień szycia.

#### 3. Wyświetl stronę 1 ekranu ustawień szycia.

#### 4. Za pomocą przycisków lub zwiększ lub zmniejsz szybkość przesuwu górnej tkaniny.

- W większości przypadków odpowiednie jest ustawienie "00".
- Jeśli intensywność przesuwu górnej tkaniny nie jest wystarczająca (co powoduje, że tkanina górna jest dłuższa od tkaniny dolnej), należy nacisnąć , aby zwiększyć intensywność przesuwu tkaniny górnej.
- Jeśli intensywność przesuwu górnej tkaniny jest zbyt duża (co powoduje, że tkanina górna jest krótsza od tkaniny dolnej), należy nacisnąć , aby zmniejszyć intensywność przesuwu tkaniny górnej.

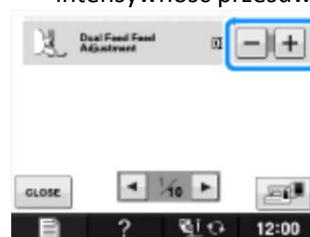

#### 5. Naciśnij , aby powrócić do ekranu początkowego.

---

# *Szycie*

W rozdziale tym opisano, jak korzystać z różnych ściegów użytkowych oraz z innych funkcji. Rozdział zawiera szczegółowe informacje na temat zwykłego szycia, a także na temat bardziej zaawansowanych funkcji maszyny, takich jak szycie materiałów cylindrycznych i dziurek do guzików czy wykonywanie ściegów literowych i ozdobnych.

Numery stron w tym rozdziale są poprzedzone literą "S".

W zależności od kraju lub regionu, ekrany oraz ilustracje maszyny mogą nieznacznie odbiegać od rzeczywistości.

Rozdział 1 Podstawy szycia ..... S-2

---

Rozdział 2 Ściegi użytkowe ..... S-20

---

Rozdział 3 Ściegi literowe/ozdobne ..... S-76

---

Rozdział 4 Funkcja MY CUSTOM STITCHS (Projektowanie ściegów) ..... S-102

---

---

# S Szycie

## Rozdział 1

### Podstawy szycia

<b>SZYCIE</b> .....	<b>3</b>
Szycie ściegu .....	3
Korzystanie z pedału .....	4
<b>Szycie ściegów wzmacniających</b> .....	<b>5</b>
Szycie automatycznego wzmocnienia .....	5
Szycie krzywych .....	7
Zmiana kierunku szycia .....	7
Szycie 0,5 cm lub mniej od brzegu tkaniny .....	7
<b>Szycie ciężkich tkanin</b> .....	<b>7</b>
Jeśli tkanina nie mieści się pod stopką .....	8
Jeżeli tkanina nie przesuwana się .....	8
<b>Przyszywanie rzepów</b> .....	<b>8</b>
Szycie lekkich tkanin .....	9
Szycie materiałów elastycznych .....	9
<b>USTAWIENIA ŚCIEGÓW</b> .....	<b>10</b>
Ustawianie szerokości ściegu .....	10
Ustawienie długości ściegu .....	10
Ustawianie przesunięcia ściegu w lewo/w prawo ("L/R SHIFT") .....	11
Ustawianie naprężenia nici .....	12
Właściwe naprężenie nici .....	12
Górna nitka jest zbyt mocno naprężona .....	12
Górna nitka jest zbyt luźna .....	12
<b>PRZYDATNE FUNKCJE</b> .....	<b>13</b>
Automatyczne obcinanie nitki .....	13
Dopasowywanie miejsca opadania igły przy użyciu prowadnicy laserowej (Dla modeli wyposażonych w prowadnicę laserową) .....	14
Regulacja pozycji prowadnicy laserowej .....	14
Dopasowywanie jasności prowadnicy laserowej .....	14
Korzystanie z kolanówki .....	15
Obracanie .....	15
Automatyczny system wykrywania grubości tkaniny (automatyczne ustawianie docisku stopki) .....	17
Pozycja igły - Pozycja ściegów .....	18
Blokowanie ekranu .....	18

## SZYCIE

### ⚠ PRZESTROGA

- Aby uniknąć obrażeń podczas pracy z maszyną, zwracaj szczególną uwagę na igłę. Ręce trzymaj z dala od ruchomych części maszyny.
- Podczas szycia nie naprężaj i nie ciągnij za tkaninę. W przeciwnym razie, istnieje ryzyko zranienia.
- Nie używaj wykrzywionych lub złamanych igieł. W przeciwnym razie, istnieje ryzyko zranienia.
- Uważaj, aby podczas szycia igła nie uderzała w szpilki lub inne twarde przedmioty. W przeciwnym razie igła może się złamać, powodując obrażenia.
- Jeśli ściegi są zbyt gęste, przed kontynuowaniem szycia ustaw w maszynie większą długość ściegu. W przeciwnym razie igła może się złamać, powodując obrażenia.

## Szycie ściegu

**1.** Włącz maszynę i wyświetl ściegi użytkowe, a następnie naciśnij przycisk "Pozycja igły", aby unieść igłę.

**2.** Naciśnij przycisk odpowiadający ściegowi, który chcesz wykonać.

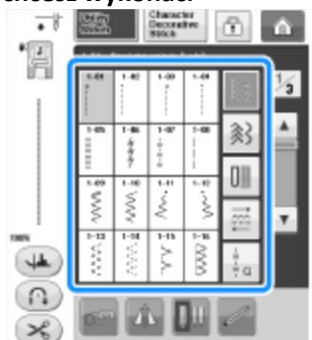

→ Na wyświetlaczu LCD w lewym górnym rogu zostanie wyświetlony symbol odpowiedniej stopki.

**3.** Zainstaluj odpowiednią stopkę ("WYMIANA STOPKI" w rozdziale "Podstawowe operacje").

### ⚠ PRZESTROGA

- Zawsze używaj właściwej stopki. W przypadku użycia niewłaściwej stopki, igła może uderzać w stopkę, a konsekwencji może się wygiąć lub złamać, powodując obrażenia użytkownika. Patrz strona S-67, aby zapoznać się z zaleceniami dotyczącymi stopki.

**4.** Umieść materiał pod stopką. Lewą ręką przytrzymaj materiał oraz końcówki nitki, a następnie obróć kołem, aby ustawić igłę w położeniu startowym.

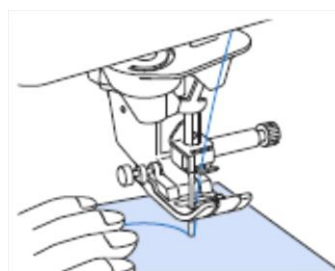

### 📖 Przypomnienie

- Czarny przycisk po lewej stronie stopki "J" należy użyć tylko wówczas, gdy materiał nie przesuwają się lub gdy szyjesz grube szwy (patrz strona S-8). Zwykle podczas szycia nie ma potrzeby naciśnięcia czarnego przycisku.

**5.** Opuść stopkę.

- Nie ma potrzeby wyciągnięcia dolnej nitki.

**6.** Dostosuj prędkość szycia za pomocą regulatora prędkości szycia.

- Suwak umożliwia regulację prędkości podczas szycia.



1 Powoli

2 Szybko



## 7. Naciśnij przycisk Start/Stop, aby rozpocząć szycie.

- Tkaninę prowadź lekko ręką.

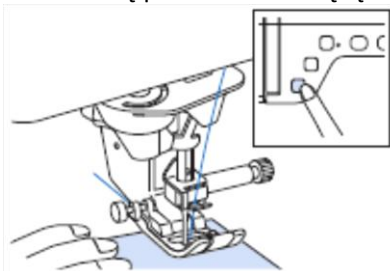

### Przypomnienie

- W przypadku korzystania z pedału, szycia nie można rozpocząć przy użyciu przycisku Start/stop.

## 8. Ponownie naciśnij przycisk "Start/Stop", aby zakończyć szycie.

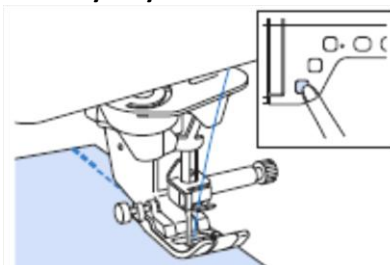

## 9. Naciśnij przycisk obcinania nici, aby obciąć górną i dolną nitkę.

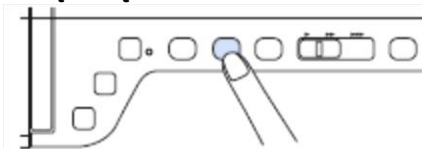

→ Igła automatycznie powróci w górne położenie.

### PRZESTROGA

- Nie naciskaj przycisku obcinania nici, jeśli nić została już obcięta. W przeciwnym razie może dojść do złamania igły, splątania nici lub uszkodzenia maszyny.
- Nie naciskaj przycisku obcinania nici, jeśli pod stopką nie ma umieszczonej tkaniny, ani w trakcie szycia. W przeciwnym razie może dojść do splątania nici, co może doprowadzić do uszkodzenia maszyny.

### Uwaga

- Do obcinania nici grubszych niż nr 30, nici nylonowych, bądź innego rodzaju nici ozdobnych, używaj obcinacza znajdującego się z boku maszyny.

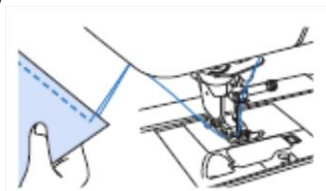

## 10. Po zatrzymaniu igły, podnieś stopkę i wyciągnij materiał.

### Przypomnienie

- Ta maszyna jest wyposażona w czujnik dolnej nitki, który ostrzega, gdy szpulka z dolną nitką jest prawie pusta. Z chwilą, gdy szpulka z dolną nitką będzie się prawie pusta, maszyna automatycznie zatrzyma się. Jednakże, naciskając przycisk Start/Stop, można wykonać jeszcze kilka ściegów. Gdy pojawi się komunikat z ostrzeżeniem, należy natychmiast nawlec maszynę.

### Korzystanie z pedału

Szycie można rozpoczynać lub zatrzymywać za pomocą pedału.

### PRZESTROGA

- Zwracaj uwagę, aby w pedale zbierały się kawałki tkanin lub kurz. Może to doprowadzić do pożaru lub porażenia prądem.

### Przypomnienie

- W przypadku korzystania z pedału, szycia nie można rozpocząć przy użyciu przycisku Start/stop. (Dotyczy tylko maszyn do szycia i haftowania)
- Pedału nie można używać podczas haftowania.
- Możliwe jest korzystanie z pedału podczas szycia przy użyciu ściegów użytkowych i ozdobnych, gdy w maszynie jest założona przystawka do haftowania.

## 1. Umieść wtyczkę pedału w gnieździe znajdującym się z boku maszyny.



- 1 Pedał  
2 Gniazdo pedału

## 2. Powoli naciśnij na pedał, aby rozpocząć szycie.

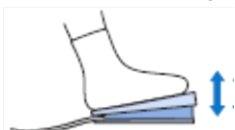

### Przypomnienie

- Prędkość ustawiona za pomocą regulatora prędkości szycia stanowi dla pedału prędkość maksymalną.

## 3. Zdejmij nogę z pedału, aby zatrzymać maszynę.

## Szycie ściegów wzmacniających

Zastosowanie ściegów wstecznych/wzmacniających jest zwykle konieczne na początku i końcu szycia. Szycie takich ściegów możesz uruchomić, naciskając przycisk cofania.

Jeżeli przytrzymasz wciśnięty przycisk wykończenia ściegu, maszyna wykona w tym punkcie 3 do 5 ściegów wzmacniających, po czym zatrzyma się.

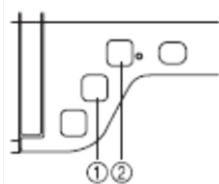

- 1 Przycisk cofania  
2 Przycisk wykończenia ściegu

Jeśli na ekranie ustawisz automatyczne wykonywanie ściegów wzmacniających, ściegi wsteczne (lub wzmacniające) będą wykonywane automatycznie na początku szycia po naciśnięciu przycisku Start/Stop. Aby automatycznie wykonać ściegi wsteczne lub wzmacniające na końcu szycia, naciśnij przycisk cofania lub przycisk wykończenia ściegu.

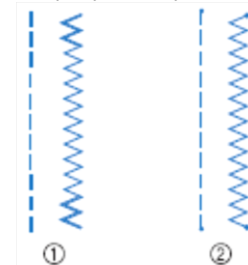

- 1 Ścieg wsteczny  
2 Ścieg wzmacniający

Operacja, jaka zostanie wykonana po naciśnięciu przycisku różni się w zależności od wybranego wzoru. (Zobacz tabelę w punkcie "Szycie automatycznego wzmocnienia" na stronie S-5.



### Przypomnienie

- Naciskając przycisk wykończenia ściegu podczas szycia przy użyciu ściegów literowych/ozdobnych, na końcu możemy wykonać pełny ścieg zamiast pół-ściegu.
- Podczas wykonywania pełnego ściegu po prawej stronie przycisku wykończenia ściegu będzie się palił zielony wskaźnik, który automatycznie zgaśnie po zakończeniu szycia.

## Szycie automatycznego wzmocnienia

Jeżeli po wybraniu ściegu przed rozpoczęciem szycia włączysz funkcję szycia automatycznego wzmocnienia, maszyna automatycznie wykona ściegi wzmacniające (lub, w zależności od wybranego ściegu, ściegi wsteczne) na początku i na końcu szycia.

### 1. Wybierz ścieg.

**2. Naciśnij , aby włączyć funkcję szycia automatycznego wzmocnienia.**

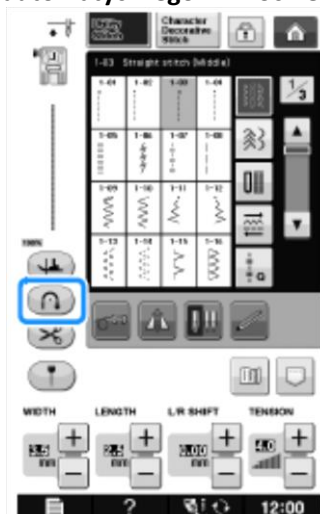

→ Na ekranie przycisk ten jest wyświetlany w postaci .

#### **Przypomnienie**

- Niektóre ściegi, np. ściegi do szycia dziurek lub rygle, wymagają na początku szycia użycia ściegów wzmacniających. Jeżeli zostanie wybrany jeden z tych ściegów, funkcja ta zostanie włączona automatycznie (po wybraniu ściegu przycisk będzie wyświetlany na ekranie w postaci .

**3. Umieść tkaninę w pozycji startowej i rozpocznij szycie.**

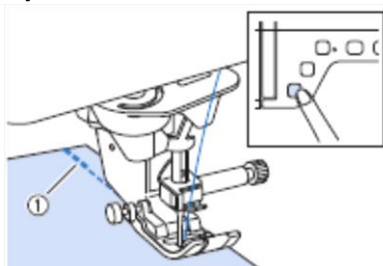

1 Ściegi wsteczne (lub ściegi wzmacniające)  
→ Maszyna automatycznie wykona ściegi wsteczne (lub ściegi wzmacniające), po czym będzie kontynuować szycie.

#### **Przypomnienie**

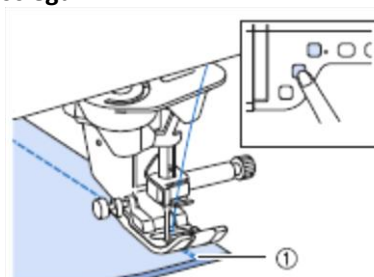

- Po naciśnięciu przycisku "Start/Stop" w celu wstrzymania szycia, aby kontynuować szycie naciśnij przycisk ponownie. Ściegi wsteczne/wzmacniające nie zostaną wykonane ponownie.

**4. Naciśnij przycisk cofania lub przycisk wykończenia ściegu.**







1 Ściegi wsteczne (lub ściegi wzmacniające)  
→ Maszyna wykona ściegi wsteczne (lub ściegi wzmacniające), po czym zatrzyma się.

#### **Przypomnienie**

- W celu wyłączenia funkcji szycia automatycznego wzmocnienia, ponownie naciśnij przycisk , aby zmienić wygląd na .

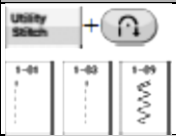
Operacja, jaka zostanie wykonana po naciśnięciu przycisku różni się w zależności od wybranego wzoru. Poniższa tabela zawiera szczegółowe informacje na temat operacji, jakie są wykonywane po naciśnięciu przycisku.

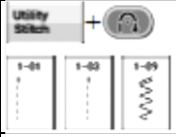
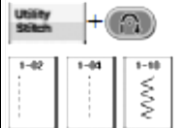
	Przycisk cofania 	Przycisk wykończenia ściegu 
	Maszyna rozpoczyna szycie, a ściegi wsteczne są wykonywane tylko wówczas, gdy naciśnięty jest przycisk cofania.	Maszyna rozpoczyna szycie i wykonuje 3-5 ściegów wzmacniających, gdy naciśnięty jest przycisk wykończenia ściegu.
	Maszyna rozpoczyna szycie, a ściegi wsteczne są wykonywane tylko wówczas, gdy naciśnięty jest przycisk cofania.	Maszyna rozpoczyna szycie i wykonuje 3-5 ściegów wzmacniających, gdy naciśnięty jest przycisk wykończenia ściegu.
	Maszyna wykonuje ściegi wsteczne na początku i na końcu szycia.	Maszyna wykonuje na początku ściegi wsteczne, a na końcu ściegi wzmacniające.
	Maszyna wykonuje na początku ściegi wzmacniające, a na końcu ściegi wsteczne.	Maszyna wykonuje ściegi wzmacniające na początku i na końcu szycia.

	Przycisk cofania	Przycisk wykańczania ściegu
	Maszyna rozpoczyna szycie, a następnie wykonuje ściegi wzmacniające, gdy naciśnięty jest przycisk cofania.	Na początku maszyna rozpoczyna szycie, a następnie kończy wzór i na końcu szycia wykonuje ściegi wzmacniające.
	Maszyna wykonuje ściegi wzmacniające na początku oraz po dotknięciu przycisku cofania.	Na początku maszyna wykonuje ściegi wzmacniające, a następnie kończy wzór i na końcu szycia wykonuje ściegi wzmacniające.

## Szycie krzywych

Szyj powoli, utrzymując szew równoległe do brzegu tkaniny i prowadząc tkaninę po krzywej.

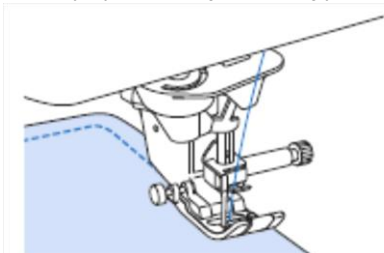

## Zmiana kierunku szycia

Zatrzymaj maszynę. Pozostaw igłę w pozycji opuszczonej (wbita w tkaninę) i naciśnij przycisk podnoszenia stopki, aby unieść stopkę. Używając igły jako osi obrotu, obróć tkaninę w taki sposób, aby móc szyc w nowym kierunku. Naciśnij przycisk podnoszenia stopki, aby opuścić stopkę i rozpocząć szycie.

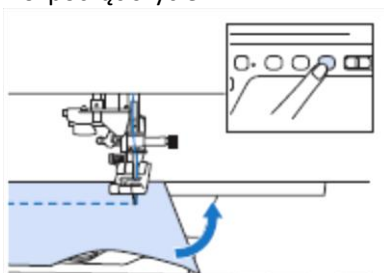

Przy zmianie kierunku szycia, może być przydatne ustawienie opcji obrotu. Gdy maszyna zostanie zatrzymana po dojściu do rogu tkaniny, igła pozostanie wbita w tkaninę, a stopka automatycznie się podniesie, umożliwiając łatwe obrócenie tkaniny.

## Szycie 0,5 cm lub mniej od brzegu tkaniny

Przed rozpoczęciem szycia wykonaj w rogu fastrygę, a po zmianie kierunku szycia w rogu wyciągnij nitkę fastrygi do tyłu podczas szycia.

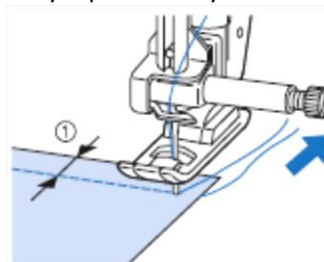

15 mm (ok. 3/16 cala)

## Szycie ciężkich tkanin

Maszyna może szyc tkaniny o grubości do 6 mm (ok. 1/4 cala). Jeżeli z powodu grubości szwu konieczne jest szycie ze stopką ustawioną pod kątem, prowadzenie tkaniny należy wspomagać ręcznie i szyc zgodnie z kierunkiem opadania nachylenia.

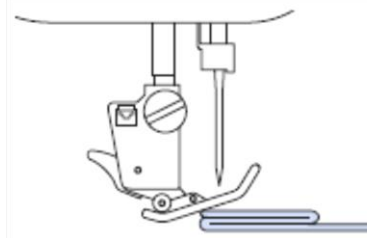

### PRZESTROGA

- Nie wciskaj na siłę tkanin o grubości powyżej 6 mm (około 1/4 cala). Może to doprowadzić do złamania igły i do obrażeń.
- Do szycia grubszych tkanin należy stosować grubszą igłę ("WYMIANA IGŁY" w rozdziale "Podstawowe operacje").

### Jeśli tkanina nie mieści się pod stopką

Jeśli stopka znajduje się w górnym położeniu, a szyjesz grube lub wielowarstwowe tkaniny, które trudno mieszczą się pod stopką, unieś stopkę w najwyższe położenie przy użyciu dźwigni podnoszenia stopki. Teraz tkanina zmieści się pod stopką.

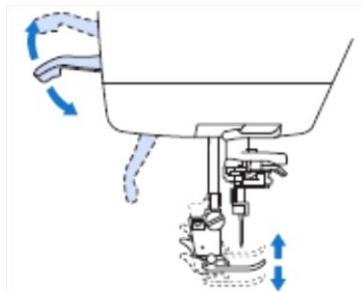

#### Przypomnienie

- Nie jest możliwe użycie dźwigni podnoszenia stopki, jeżeli stopka została już podniesiona przy użyciu przycisku podnoszenia stopki.

### Jeżeli tkanina nie przesuwają się

Jeżeli tkanina nie przesuwa się wraz z rozpoczęciem szycia lub podczas szycia grubych szwów, naciśnij czarny przycisk po lewej stronie stopki "J"

#### 1. Unieś stopkę

2. Trzymając wciśnięty czarny przycisk znajdujący się po lewej stronie stopki "J", naciśnij przycisk podnoszenia stopki, aby opuścić stopkę.

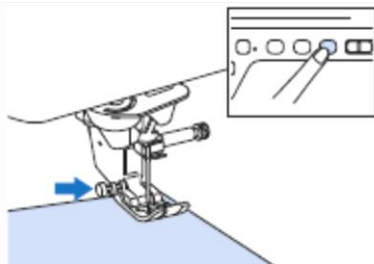

### 3. Zwolnij czarny przycisk.

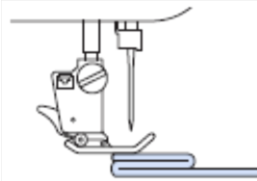

→ Stopka pozostanie w położeniu poziomym, co umożliwi przesuwanie tkaniny.

#### Przypomnienie

- Po przejściu kłopotliwego miejsca, stopka powróci do swojej normalnej pozycji.
- Jeżeli na ekranie ustawień został włączony "Automatyczny system wykrywania grubości tkaniny" (Automatyczne ustawianie docisku stopki), maszyna automatycznie wykrywa grubość tkaniny za pomocą wewnętrznego czujnika, aby umożliwić płynne przesuwanie tkaniny i zapewnić doskonałe rezultaty. (Szczegółowe informacje, patrz strona S-17).

## Przyszywanie rzepów

### PRZESTROGA

- Nie przyszywaj rzepów z taśmą samoprzylepną. Przywarcie kleju do igły lub chwytacza bębna może spowodować nieprawidłowe działanie maszyny.
- Nie przyszywaj rzepu za pomocą cienkiej igły (65/9-75/11), która może się wygiąć lub złamać.

#### Uwaga

- Przed rozpoczęciem szycia przyfastryguj rzep do tkaniny.

Przed rozpoczęciem szycia obróć kołem, aby opuścić igłę i upewnić się, że igła przechodzi przez rzep. Przeszyj brzeg rzepa z niewielką prędkością. Jeżeli igła nie przechodzi przez rzep, zamocuj igłę do grubych materiałów (patrz Kombinacje tkanin, nici i igieł" w rozdziale "Podstawowe operacje").

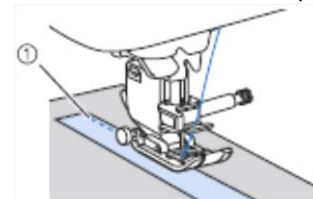

1 Brzeg rzepu

## Szycie cienkich tkanin

Aby ułatwić sobie szycie, pod cienką tkaniną można umieścić cienki papier lub materiał stabilizujący. Po zakończeniu szycia papier lub materiał stabilizujący należy delikatnie oderwać.

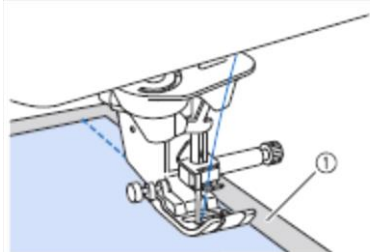

1 Cienki papier

## Szycie materiałów elastycznych

Najpierw sfastryguj razem kawałki tkaniny, a następnie je przesyj bez naciągania. Ponadto, aby uzyskać lepsze rezultaty używaj nici do dzianin lub ściegu elastycznego.



### Przypomnienie

- Aby uzyskać najlepsze rezultaty podczas szycia materiałów elastycznych, zmniejsz nacisk stopki ("Korzystanie z przycisku trybu konfiguracji maszyny" w rozdziale "Podstawowe operacje").

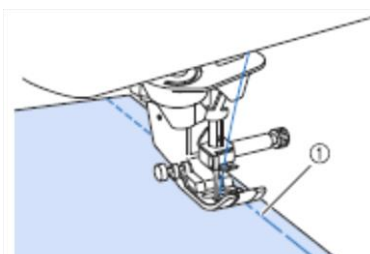

1 Fastryga

# USTAWIENIA ŚCIEGÓW

Po wybraniu ściegu, maszyna automatycznie dobierze odpowiednią szerokość ściegu, długość ściegu, przesunięcie ściegu w lewo/w prawo ("L/R SHIFT") oraz napięcie górnej nici. Jednakże, ustawienia te można, w razie potrzeby, zmienić na swoje własne.

## Uwaga

- Zmiana ustawień w przypadku niektórych ściegów nie jest możliwa (patrz "TABELA USTAWIEŃ ŚCIEGÓW" na stronie S-67).
- Jeżeli wyłączysz maszynę lub wybierzesz inny ścieg bez wcześniejszego zapisania zmian dokonanych w ustawieniach ściegów (patrz „Zapisywanie swoich ustawień ściegu” na stronie S-22), zostaną przywrócone domyślne ustawienia ściegu.

## Ustawianie szerokości ściegu

Jeśli chcesz zmienić szerokość zygzaka wykonaj przedstawione poniżej czynności.



## Przypomnienie

- Aby poznać inny sposób zmiany szerokość ściegu za pomocą regulatora prędkości szycia, patrz strona S-39.

### Przykład:

Aby zmniejszyć szerokość ściegu zygzakowego naciśnij

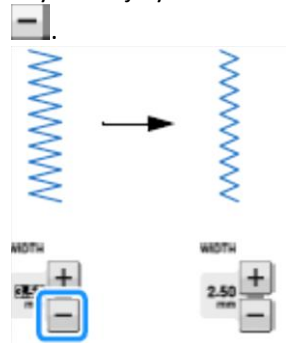

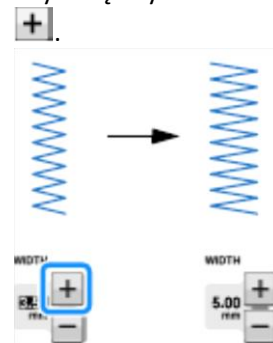

→ Wartość wyświetlana na wyświetlaczu zmniejsza się.

Aby zwiększyć szerokość ściegu zygzakowego naciśnij



→ Wartość wyświetlana na wyświetlaczu zwiększa się.

## Przypomnienie

- Naciśnięcie przycisku  po wcześniejszym naciśnięciu przycisku  spowoduje przywrócenie pierwotnego ustawienia.

## Uwaga

- Po ustawieniu szerokości ściegu, powoli obróć kołem w swoim kierunku (w kierunku przeciwnym do ruchu wskazówek zegara) i upewnij się, że igła nie dotyka stopki. Jeżeli igła będzie uderzać o stopkę, może ulec wygięciu lub złamaniu.

## Ustawianie długości ściegu

Jeśli chcesz zmienić długość ściegu wykonaj przedstawione poniżej czynności.





**Przykład:**

Aby zmniejszyć długość ściegu naciśnij .

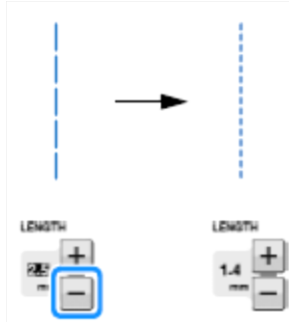

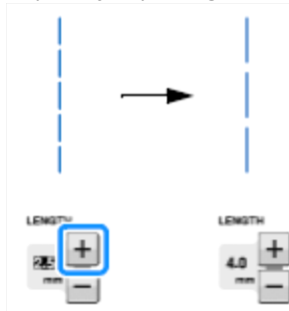

→ Wartość wyświetlana na wyświetlaczu zmniejsza się.

Aby zwiększyć długość ściegu naciśnij .



→ Wartość wyświetlana na wyświetlaczu zwiększa się.

 **Przypomnienie**

- Naciśnij , aby sprawdzić, jakie zmiany zostały wprowadzone do ściegu.
- Naciśnięcie przycisku  po wcześniejszym naciśnięciu przycisku  spowoduje przywrócenie pierwotnego ustawienia.

 **PRZESTROGA**

- Jeżeli ściegi nachodzą na siebie, przed kontynuowaniem szycia zwiększ długość ściegu. Nie kontynuuj szycia bez zwiększenia długości ściegu. W przeciwnym razie igła może się złamać, powodując obrażenia.

## Ustawianie przesunięcia ściegu w lewo/w prawo ("L/R SHIFT")

Wykonaj poniższe czynności, aby zmienić położenie ściegu zygzakowego, przesuując go w lewo lub w prawo.

**Przykład:**

Naciśnij , aby przesunąć wzór w lewo.

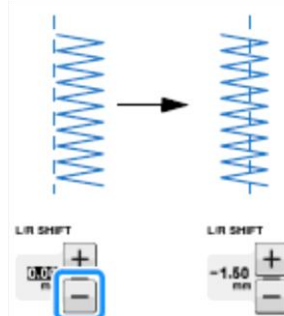

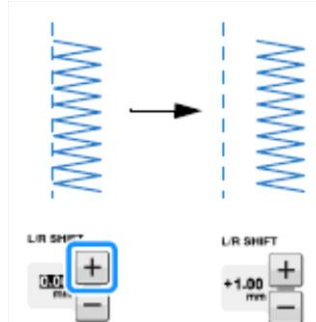

→ Wartość wyświetlana na wyświetlaczu jest poprzedzona znakiem minus.

Naciśnij , aby przesunąć wzór w prawo względem pozycji igły.



→ Wartość wyświetlana na wyświetlaczu jest poprzedzona znakiem plus.

 **Przypomnienie**

- Naciśnięcie przycisku  po wcześniejszym naciśnięciu przycisku  spowoduje przywrócenie pierwotnego ustawienia.

 **Uwaga**

- Po ustawieniu przesunięcia w lewo/w prawo ("L/R SHIFT"), powoli obróć kołem w swoim kierunku (w kierunku przeciwnym do ruchu wskazówek zegara) i upewnij się, że igła nie dotyka stopki. Jeżeli igła będzie uderzać o stopkę, może ulec wygięciu lub złamaniu.



## Ustawianie naprężenia nici

Zależnie od używanej tkaniny lub rodzaju nici może zająć potrzeba zmiany naprężenia nitki.

Aby dokonać koniecznych zmian wykonaj poniższe czynności.



### Właściwe naprężenie nitki

Górna i dolna nitka powinny krzyżować się w pobliżu środka tkaniny. Po prawej stronie materiału powinna być widoczna tylko nitka górna, a po lewej stronie tkaniny powinna być widoczna tylko nitka dolna.

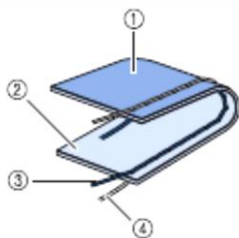

- 1 Lewa strona tkaniny
- 2 Prawa strona tkaniny
- 3 Nitka górna
- 4 Nitka dolna

### Nitka górna jest zbyt mocno naprężona

Jeżeli z prawej strony tkaniny jest widoczna nitka dolna, oznacza to, że nitka górna jest zbyt mocno naprężona.



#### Uwaga

- Jeżeli niewłaściwie nawleczono nitkę dolną, nitka górna może wyglądać na zbyt mocno naprężoną. W takim przypadku, zapoznaj się z punktem "Zakładanie szpulki" w rozdziale "Podstawowe operacje" i ponownie nawlecz nitkę dolną.

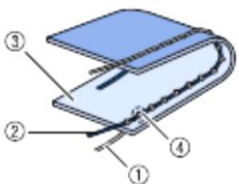

- 1 Nitka dolna
- 2 Nitka górna
- 3 Prawa strona tkaniny
- 4 Na prawej stronie tkaniny pojawiają się pętelki

Naciśnij , aby poluzować górną nitkę.



#### Przypomnienie

- Po zakończeniu szycia, zdejmij pokrywę szpulki i upewnij się, że nitka wygląda jak na poniższej ilustracji. Jeżeli nie, oznacza to, że nitka nie została prawidłowo przełożona przez sprężynkę regulacji naprężenia w bębnie. Włóż nitkę ponownie w prawidłowy sposób. Aby uzyskać szczegółowe informacje, zapoznaj się z punktem "Zakładanie szpulki" w rozdziale "Podstawowe operacje".

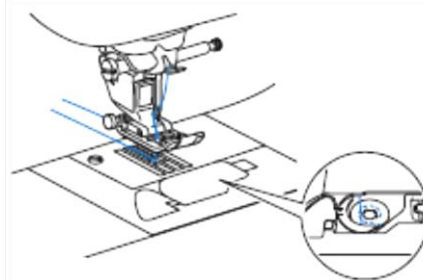

### Górna nitka jest zbyt luźna

Jeżeli nitka górna jest widoczna z lewej strony tkaniny, oznacza to, że jest ona zbyt luźna.



#### Uwaga

- Jeżeli niewłaściwie nawleczono nitkę górną, może ona wyglądać na zbyt luźną. W takim przypadku, zapoznaj się z punktem "Nawlekanie górnej nici" w rozdziale "Podstawowe operacje" i ponownie nawlecz nitkę górną.

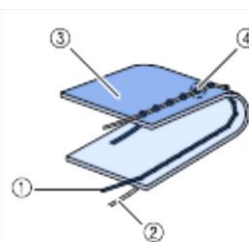



- 1 Nitka górna
- 2 Nitka dolna
- 3 Lewa strona tkaniny
- 4 Na lewej stronie tkaniny pojawiają się pętelki

Naciśnij , aby naprężyć nitkę górną.



#### Przypomnienie

- Naciśnięcie przycisku  po wcześniejszym naciśnięciu przycisku  spowoduje przywrócenie pierwotnego ustawienia.

## PRZYDATNE FUNKCJE

### Automatyczne obcinanie nitki

Jeżeli po wybraniu wzoru ściegu przed rozpoczęciem szycia włączysz funkcję automatycznego obcinania nitki, maszyna automatycznie wykona ściegi wzmacniające (lub ściegi wsteczne, zależnie od wzoru ściegu) na początku i na końcu szycia, a następnie, po zakończeniu szycia, obetnie nitki. Funkcja ta przydaje się podczas obszywania dziurek na guziki lub podczas wykonywania rygli.

#### 1. Wybierz ścieg.

#### 2. Naciśnij , aby włączyć funkcję automatycznego obcinania nici.

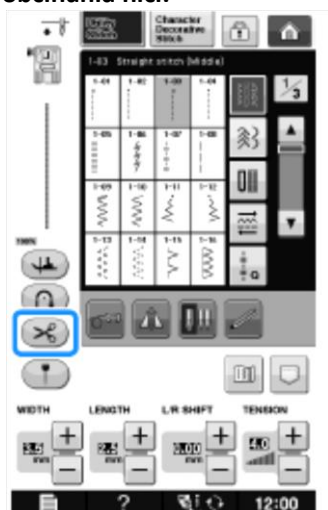

→ Na ekranie przycisk ten jest wyświetlany w postaci



#### 3. Umieść tkaninę w pozycji startowej i rozpocznij szycie.

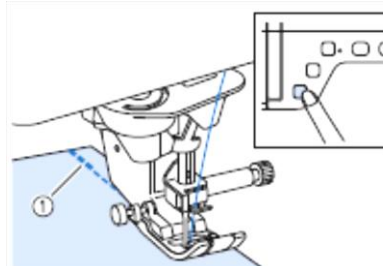

1 Ściegi wsteczne (lub ściegi wzmacniające)

→ Maszyna automatycznie wykona ściegi wsteczne (lub ściegi wzmacniające), po czym będzie kontynuować szycie.



#### Przypomnienie

- Po naciśnięciu przycisku "Start/Stop" w celu wstrzymania szycia, aby kontynuować szycie naciśnij ten sam przycisk ponownie. Początkowe ściegi wsteczne/wzmacniające nie zostaną wykonane ponownie.

#### 4. Naciśnij przycisk cofania lub przycisk wykończenia ściegu.

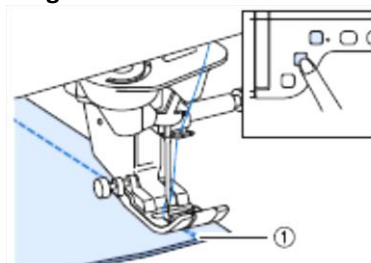



1 Ściegi wsteczne (lub ściegi wzmacniające)

→ Maszyna wykona ściegi wsteczne (lub ściegi wzmacniające), a następnie odetnie nitkę.



#### Przypomnienie

- Aby wyłączyć funkcję automatycznego obcinania nici, ponownie naciśnij przycisk , aby jego wygląd zmienił się na .

## Korzystanie z kolanówki

Kolanówka umożliwia podnoszenie i opuszczanie stopki za pomocą kolana, dzięki czemu obie ręce są wolne i można ich używać do przytrzymywania tkaniny.

**1.** Ustaw kolanówkę w taki sposób, aby zaczepy na kolanówce pasowały do rowków w gnieździe znajdującym się z przodu maszyny. Wsuń kolanówkę możliwie jak najdalej.

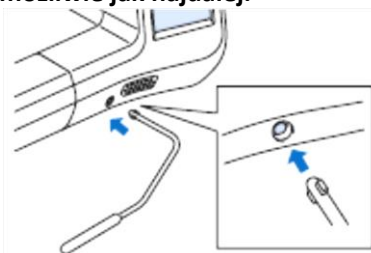

### ⚠ PRZESTROGA

- Pozycję uchwytu kolanówki można zmieniać tylko wówczas, gdy kolanówka nie jest zamontowana w maszynie. W przeciwnym razie zostanie podniesiona stopka i kolanówka będzie mogła uszkodzić gniazdo z przodu maszyny.

### 💡 Uwaga

- Jeżeli kolanówka nie zostanie całkowicie wsunięta do gniazda, może wypaść podczas pracy maszyny do szycia.

**2.** Za pomocą kolana przesunij kolanówkę w prawo, aby podnieść stopkę. Zwolnij kolanówkę, aby opuścić stopkę.

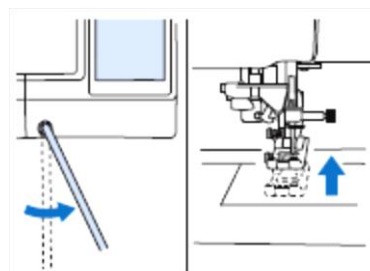

### ⚠ PRZESTROGA

- Podczas szycia nie zbliżaj kolana do kolanówki. W przypadku naciśnięcia kolanówki podczas pracy maszyny, może dojść do złamania igły lub poluzowania nici.



### Przypomnienie

- Podczas gdy stopka jest w górnym położeniu, przesunij kolanówkę maksymalnie w prawo, po czym zwolnij ją, aby opuścić stopkę.



## Obracanie

Jeżeli włączysz opcję obracania, maszyna zatrzyma się z igłą w pozycji opuszczonej (wbita w tkaninę), a następnie, po naciśnięciu przycisku "Start/Stop", stopka zostanie automatycznie uniesiona na odpowiednią wysokość. Po ponownym naciśnięciu przycisku "Start/Stop", stopka zostanie automatycznie opuszczona i maszyna będzie kontynuowała szycie. Funkcja ta przydaje się, gdy chcemy zatrzymać maszynę w celu obrócenia tkaniny.

### ⚠ PRZESTROGA





- Przy włączonej opcji obracania, maszyna rozpocznie szycie po naciśnięciu przycisku "Start/Stop" lub pedału, nawet wówczas, gdy stopka jest w górnym położeniu. Trzymaj ręce oraz inne przedmioty z dala od igły, w przeciwnym razie może dojść do obrażeń.

### Przypomnienie

- Po włączeniu opcji obracania istnieje możliwość dostosowania wysokości, na jakiej znajduje się stopka po zatrzymaniu szycia do rodzaju szytego materiału. Naciśnij , aby wyświetlić "Wysokość stopki przy wybranej opcji obracania" na ekranie ustawień. Za pomocą przycisków  lub  wybierz jedną z trzech dostępnych wysokości (3.2 mm, 5.0 mm lub 7.5 mm). Aby podnieść stopkę wyżej, zwiększ ustawienie. (Domyślnie ustawiona jest wartość 3.2 mm.)



### Uwaga

- Aby możliwe było włączenie opcji obracania, w ustawieniu "Pozycja igły - GÓRA/DÓŁ" na ekranie ustawień, musi być wybrane dolne położenie igły . Jeżeli w ustawieniu "Położenie igły - GÓRA/DÓŁ" wybrano górne położenie igły, przycisk  będzie wyświetlany w kolorze jasnoszarym i nie będzie aktywny.
- Opcję obracania można włączyć tylko dla tych ściegów, dla których w lewym górnym rogu wskazywana jest stopka J lub N. W przypadku wybrania innego ściegu, przycisk  będzie wyświetlany w kolorze jasnoszarym i nie będzie aktywny.
- Użyj przycisku podnoszenia stopki, aby upewnić się, że stopka jest opuszczona, po czym naciśnij przycisk "Start/Stop", aby kontynuować szycie.
- Po włączeniu opcji obracania, przyciski  oraz  przy opcji "Wysokość stopki" na ekranie ustawień nie są dostępne i zmiana ustawienia nie jest możliwa.

## 1. Wybierz ścieg.

## 2. Naciśnij , aby włączyć opcję obracania.

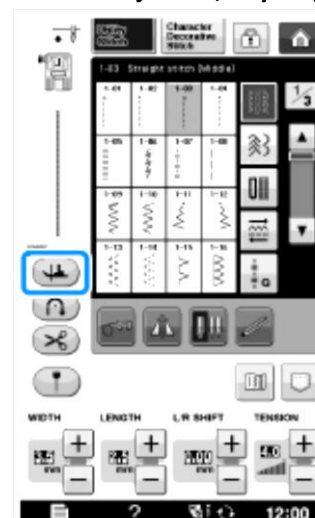

→ Przycisk będzie wyświetlany w postaci .

## 3. Umieść tkaninę pod stopką z igłą w punkcie rozpoczęcia ściegu, po czym naciśnij przycisk "Start/Stop". Maszyna rozpocznie szycie.

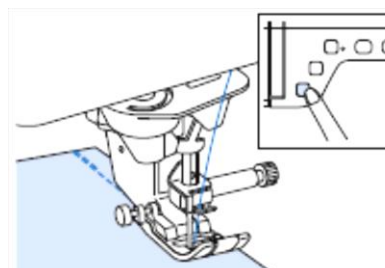

### Przypomnienie

- Po naciśnięciu przycisku "Start/Stop" w celu wstrzymania szycia, aby kontynuować szycie naciśnij przycisk ponownie. Ściegi wsteczne (lub ściegi wzmacniające) nie zostaną wykonane.

- 4.** Naciśnij przycisk "Start/Stop", aby zatrzymać maszynę w miejscu, gdzie zmienia się kierunek szycia.

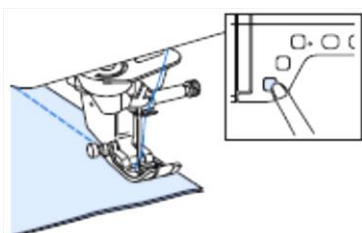

→ Maszyna zatrzyma się z igłą wbitą w tkaninę, a stopka podniesie się.

- 5.** Obrócić tkaninę, a następnie naciśnij przycisk "Start/Stop".

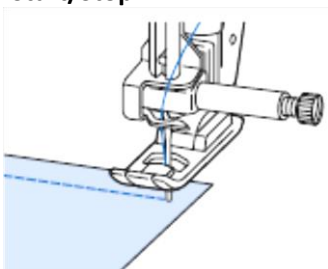

→ Stopka zostanie automatycznie opuszczona, a maszyna wznowi szycie.

## Automatyczny system wykrywania grubości tkaniny (automatyczne ustawianie docisku stopki)

Za pomocą wewnętrznego czujnika, maszyna automatycznie wykrywa grubość tkaniny i dostosowuje docisk stopki, aby zapewnić płynne przesuwanie tkaniny. System wykrywania grubości tkaniny działa w sposób ciągły podczas szycia. Funkcja ta przydaje się podczas szycia grubych szwów (patrz strona S-8) lub podczas pikowania (patrz strona S-35).

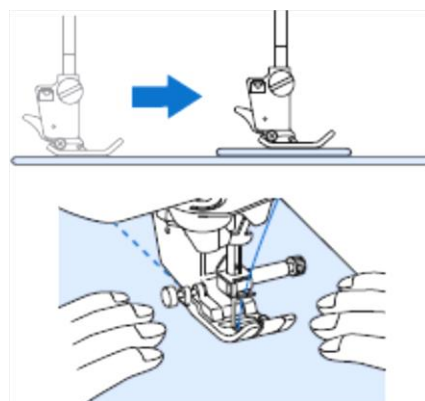

- 1.** Naciśnij , aby na ekranie ustawić wyświetlić opcję "Automatyczny System wykrywania grubości tkaniny".
- 2.** Włącz "Automatyczny system wykrywania grubości tkaniny" (ustawienie "ON").



- 3.** Naciśnij , aby powrócić do ekranu początkowego.

## Pozycja igły - Pozycja ściegów

Przy włączonej opcji "Pozycja igły - Pozycja ściegów", igła jest opuszczana częściowo w celu precyzyjnego dopasowania pozycji ściegu. Następnie naciśnij przycisk "Pozycja igły", aby całkowicie opuścić igłę. Przy każdym naciśnięciu przycisku "Pozycja igły" igła przechodzi do kolejnej pozycji.

Po wyłączeniu opcji "Pozycja igły - Pozycja ściegów", przy każdym naciśnięciu przycisku "Pozycja igły" igła jest po prostu podnoszona, a następnie opuszczana.

1 Tryb wskazującej igły WŁĄCZONY

2 Tryb wskazującej igły WYŁĄCZONY

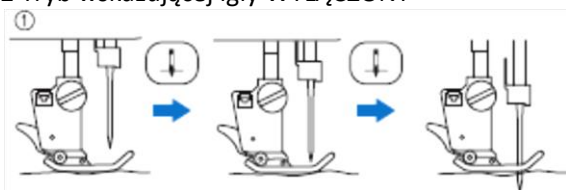

- Po niemal całkowitym opuszczeniu igły poprzez naciśnięcie przycisku "Pozycja igły", zostaną obniżone ząbki transportu. Można wówczas przesunąć tkaninę w celu ostatecznego dopasowania punktu opadania igły.

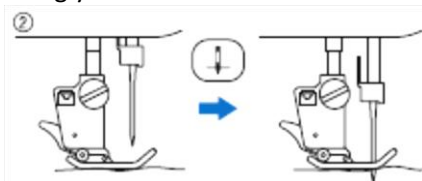

**1.** Naciśnij , aby na ekranie ustawień wyświetlić opcję "Pozycja igły - Pozycja ściegów".

**2.** Włącz (ON) lub wyłącz (OFF) opcję "Pozycja igły - Pozycja ściegów".



**3.** Naciśnij , aby powrócić do ekranu początkowego.

## Blokowanie ekranu

Jeśli przed rozpoczęciem szycia ekran jest zablokowany, nie można zmieniać różnych ustawień, takich jak długość ściegu, szerokość ściegu. Zapobiega to przypadkowej zmianie ustawień lub zatrzymaniu maszyny w czasie szycia dużych kawałków tkaniny lub dużych projektów. Ekran można zablokować podczas szycia ściegów użytkowych oraz dekoracyjnych ściegów literowych.

**1.** Wybierz ścieg.

**2.** Jeżeli to konieczne, dostosuj niezbędne ustawienia, na przykład szerokość ściegu i długość ściegu.



**3.** Naciśnij , aby zablokować ustawienia ekranu.

→ Przycisk będzie wyświetlany w postaci .

**4.** Uszyj swój projekt.

**5.** Po zakończeniu szycia ponownie naciśnij , aby odblokować ustawienia ekranu.

### PRZESTROGA

- Jeśli ekran jest zablokowany () , możesz go odblokować, naciskając . Przy zablokowanym ekranie żadne inne przyciski nie są aktywne.
- Ustawienia zostaną odblokowane, gdy wyłączysz i ponownie włączysz maszynę.



# S Szycie

## Rozdział 2

### Ściegi użytkowe

<b>WYBÓR ŚCIEGÓW UŻYTKOWYCH</b> .....	<b>21</b>
<b>Wybór ściegu</b> .....	<b>21</b>
Korzystanie z przycisku obrazu lustrzanego .....	21
Korzystanie z przycisku obrazu .....	22
<b>Zapisywanie swoich ustawień ściegu</b> .....	<b>22</b>
Zapisywanie ustawień .....	22
Wczytywanie zapisanych ustawień .....	23
<b>SZYCIE ŚCIEGÓW</b> .....	<b>24</b>
<b>Ściegi proste</b> .....	<b>24</b>
Zmiana pozycji igły (tylko dla ściegów z igłą w lewym lub środkowym położeniu) .....	25
Wyrównywanie tkaniny z oznaczeniem na płytce ściegowej lub na pokrywie szpulki (z oznaczeniem) .....	26
Korzystanie z płytki ściegowej oraz stopki do ściegów prostych .....	26
Fastrygowanie .....	28
<b>Zaszewka</b> .....	<b>28</b>
<b>Marszczenie</b> .....	<b>29</b>
<b>Szew nakładany stębnowany (płaski)</b> .....	<b>29</b>
<b>Fałdy</b> .....	<b>30</b>
<b>Ściegi zygzakowe</b> .....	<b>31</b>
Obrzucanie (przy użyciu ściegu zygzakowego) .....	31
Przyszywanie aplikacji (przy użyciu ściegu zygzakowego) ...	31
Patchwork (przy użyciu ściegów wierzchnich) .....	32
Szycie krzywych (przy użyciu ściegu zygzakowego) .....	32
Pokrywa szpulki z przewodnikiem do sznurka (ścieg zygzakowy) .....	32
<b>Elastyczne ściegi zygzakowe</b> .....	<b>33</b>
Przyszywanie taśmy .....	33
Obrzucanie .....	33
<b>Obrzucanie</b> .....	<b>33</b>
Obrzucanie przy użyciu stopki "G" .....	33
Obrzucanie przy użyciu stopki "J" .....	34
<b>Pikowanie</b> .....	<b>35</b>
Łączenie .....	36
Łączenie przy użyciu stopki do pikowania 1/4" z linijką (opcjonalnie w niektórych modelach) .....	37
Aplikacja .....	38
Pikowanie przy użyciu ściegów satynowych .....	39
Pikowanie ze swobodnym przesuwaniem materiału .....	40
Pikowanie w trybie Echo przy użyciu stopki do pikowania "E" (opcjonalnie w niektórych modelach) ....	43
<b>Ścieg ślepy</b> .....	<b>45</b>
Jeśli igła zbyt daleko przesywa zakładkę .....	47
Jeśli igła nie łączy zakładki .....	47
<b>Aplikacja</b> .....	<b>48</b>
Szycie po ostrych krzywiznach w aplikacji .....	48
Szycie naroży w aplikacji .....	49
<b>Ściegi zakładek muszelkowych</b> .....	<b>49</b>
<b>Ściegi faliste</b> .....	<b>50</b>
<b>Ściegi wierzchnie</b> .....	<b>50</b>
<b>Ściegi marszczenia</b> .....	<b>51</b>
<b>Ściegi ażurowe</b> .....	<b>52</b>
<b>Przyszywanie taśmy lub gumki</b> .....	<b>52</b>

<b>Ścieg rodowy</b> .....	<b>53</b>
Wykańczanie brzegów (1) .....	53
Wykańczanie brzegów (2) (Mereżka (1)) .....	54
Wykańczanie brzegów (3) (Mereżka (2)) .....	54
<b>Jednościegowe dziurki na guziki</b> .....	<b>55</b>
Szycie materiałów elastycznych .....	57
Guziki o nietypowym kształcie/Guziki niemieszczące się w uchwycie na guziki .....	58
<b>Cerowanie</b> .....	<b>58</b>
<b>Rygle</b> .....	<b>59</b>
Rygle na grubych materiałach .....	61
<b>Przyszywanie guzików</b> .....	<b>61</b>
Przyszywanie guzików z 4 dziurkami .....	62
Mocowanie uchwytu do guzika .....	62
<b>Oczko</b> .....	<b>62</b>
<b>Szycie wielokierunkowe (ścieg prosty i zygzakowy)</b> .....	<b>63</b>
<b>Wszywanie zamka</b> .....	<b>64</b>
Zamek położony centralnie .....	64
Wszywanie zamka bocznego .....	65
<b>TABELA USTAWIEŃ ŚCIEGÓW</b> .....	<b>67</b>

# WYBÓR ŚCIEGÓW UŻYTKOWYCH

## Wybór ściegu

Dostępnych jest 5 kategorii ściegów użytkowych.



### 1. Włącz maszynę i wyświetl ściegi użytkowe.

→ W zależności od ustawienia dokonanego na ekranie ustawień, automatycznie zostanie wybrany "1-01 Ścieg prosty (po lewej)" lub "1-03 Ścieg prosty (po środku)".

### 2. Za pomocą przycisków



wyberz kategorię.

- Naciśnij , aby wyświetlić następną stronę.
- Naciśnij , aby wyświetlić poprzednią stronę.

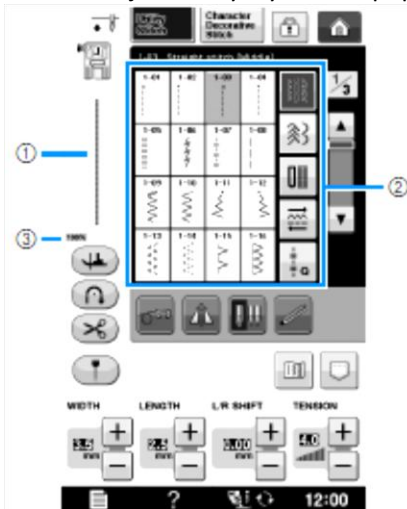

- 1 Podgląd wybranego ściegu
- 2 Ekran wyboru ściegu
- 3 Wielkość podglądu (%)

### 3. Naciśnij przycisk odpowiadający ściegowi, którym chcesz szyc.



#### Przypomnienie

- Szczegółowe informacje na temat poszczególnych ściegów patrz "TABELA USTAWIEŃ ŚCIEGÓW" na stronie S-67.

### Korzystanie z przycisku obrazu lustrzanego

Zależnie od wybranego rodzaju ściegu, jest czasem możliwe wykonanie danego ściegu w poziomym odbiciu lustrzanym.

Jeśli po wybraniu danego ściegu przycisk  zaświeci się, ścieg będzie można wykonać w odbiciu lustrzanym.



#### Uwaga

- Jeśli po wybraniu ściegu  będzie wyświetlany w kolorze jasnoszarym, oznacza to, że nie jest możliwe wykonanie ściegu w poziomym odbiciu lustrzanym ze względu na rodzaj ściegu lub rodzaj zalecanej stopki (dotyczy to również dziurek na guziki, szycia wielokierunkowego oraz innych).

Naciśnij , aby utworzyć poziome odbicie lustrzane wybranego ściegu.

Przycisk zostanie wyświetlony na ekranie w postaci .

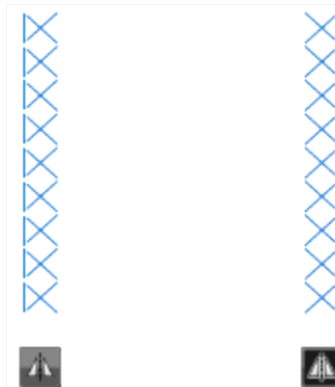



## Korzystanie z przycisku obrazu

Istnieje możliwość wyświetlenia obrazu wybranego ściegu. Można również sprawdzić oraz zmienić kolory obrazu na ekranie.

### 1. Naciśnij .

→ Zostanie wyświetlony obraz wybranego ściegu.

### 2. Naciśnij , aby zmienić kolor nitki ściegu na ekranie.

- Naciśnij , aby powiększyć obraz ściegu.

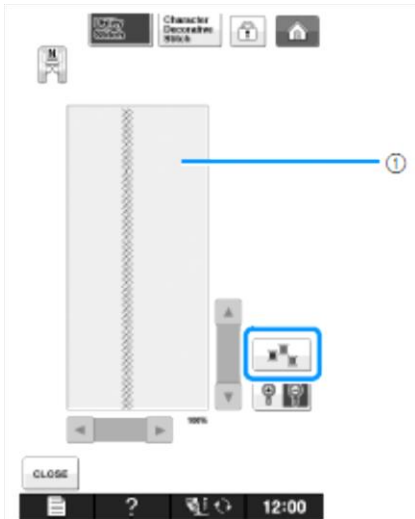

1 Ekran ściegu

#### Przypomnienie

- Z każdym naciśnięciem  kolor zmienia się.

#### Uwaga

- Jeżeli szerokość lub długość ściegu przekracza szerokość lub długość ekranu, przesunij wzór za pomocą ciemnych strzałek, aby był lepiej widoczny

### 3. Naciśnij , aby powrócić do ekranu początkowego.

## Zapisywanie swoich ustawień ściegu

Dla każdego ściegu w maszynie zapisane są wstępne ustawienia szerokości zygzaka, długości ściegu, naprężenia nitki, automatycznego obcinania nitki, szycia automatycznego wzmocnienia, itp. Jednak, jeżeli dla któregoś ściegu masz jakieś konkretne ustawienia, które chcesz wykorzystywać w przyszłości, możesz je zmienić i zapisać dla tego ściegu. Dla jednego ściegu można zapisać pięć zestawów ustawień.

### Zapisywanie ustawień

#### 1. Wybierz ścieg. (Przykład: )

#### 2. Określ żądane ustawienia

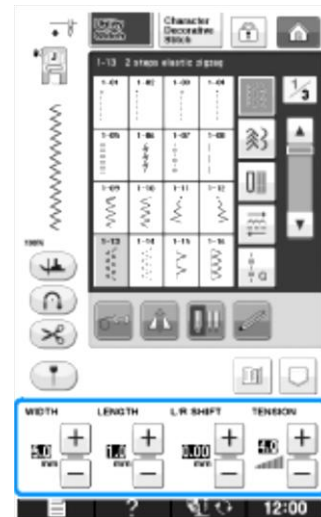

#### 3. Naciśnij .

→ Zostanie wyświetlony ekran funkcji pamięci.

#### 4. Naciśnij .



→ Ustawienia zostaną zapisane. Naciśnij , aby powrócić do ekranu początkowego.

#### Przypomnienie

- W przypadku próby zapisu ustawień w chwili, gdy dla danego ściegu zapisane jest już 5 zestawów ustawień, zostanie wyświetlony komunikat "Kieszonki są już zapełnione. Skasuj któryś wzór". Zamknij komunikat i skasuj wybrane ustawienia zgodnie z procedurą opisaną na stronie S-23.

## Wczytywanie zapisanych ustawień

### 1. Wybierz ścieg.

#### Przypomnienie

- Po wybraniu ściegu zostaną wyświetlone ostatnio wczytane ustawienia. Ostatnio wczytane ustawienia są zachowywane nawet po wyłączeniu maszyny lub wybraniu innego ściegu.

### 2. Naciśnij .

→ Zostanie wyświetlony ekran funkcji pamięci.

### 3. Naciśnij .

### 4. Naciśnij przycisk z numerem odpowiadającym ustawieniom, które masz zamiar wczytać.

- Naciśnij , aby powrócić do ekranu początkowego bez wczytywania jakichkolwiek ustawień.







1 Numerowane przyciski

### 5. Naciśnij .

→ Wybrane ustawienia zostaną wczytane. Naciśnij , aby powrócić do ekranu początkowego.

#### Przypomnienie

- Aby zapisać nowe ustawienia w sytuacji, gdy dla danego ściegu zapisane już jest 5 zestawów ustawień, naciśnij . Naciśnij przycisk z numerem odpowiadającym ustawieniom, które masz zamiar skasować. Naciśnij , następnie  i wreszcie . Nowe ustawienia zostaną zapisane w miejsce skasowanych.
- Można usunąć wszystkie zapisane ustawienia naciskając .

# SZYCIE ŚCIEGÓW

## Ściegi proste

Szczegółowe informacje na temat ściegów patrz strona S-67.

Ścieg	Nazwa ściegu	Stopka
	Ścieg prosty (lewy)	
	Ścieg prosty (lewy)	
	Ścieg prosty (środkowy)	
	Ścieg prosty (środkowy)	
	Potrójny ścieg elastyczny	
	Ścieg ząbkowy	
	Ścieg ozdobny	
	Fastryga	

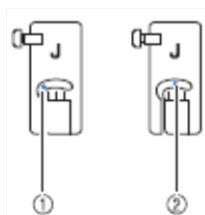

- 1 Lewa pozycja igły  
2 Środkowa pozycja igły

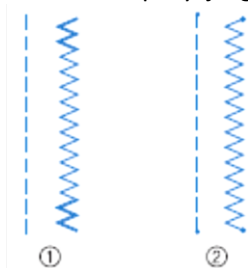

- 1 Ścieg wsteczny  
2 Ścieg wzmacniający



### Przypomnienie

- Zapoznaj się z punktem "Szycie ściegów wzmacniających" na stronie S-5, aby uzyskać szczegółowe informacje na temat ściegów wstecznych i ściegów wzmacniających.

### 1. Wybierz ścieg.



### 2. Załóż stopkę "J".

- Jeśli wybrałeś , załóż stopkę "N".

### 3. Lewą ręką przytrzymaj końcówki nitek oraz tkaninę, a następnie obróć kołem za pomocą prawej ręki, aby wbić igłę w tkaninę.

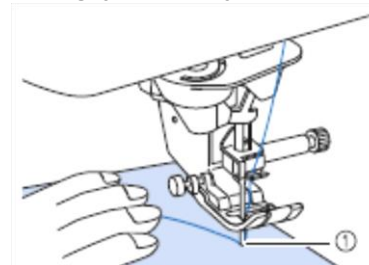

- 1 Pozycja początkowa szycia

### 4. Opuść stopkę, a następnie przytrzymaj przycisk cofania lub przycisk wykończenia ściegu, aby wykonać 3-4 ściegi.

→ Maszyna wykona ściegi wsteczne (lub ściegi wzmacniające).

## 5. Naciśnij przycisk "Start/Stop", aby szyć do przodu.

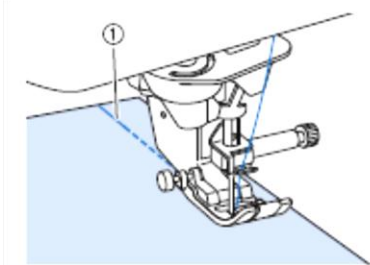

1 ściegi wsteczne

→ Maszyna powoli rozpocznie szycie.

### **PRZESTROGA**

- Upewnij się, że igła podczas szycia nie uderza w szpilkę przytrzymującą materiał lub inne elementy. W przeciwnym razie może dojść do splątania nici lub złamania igły, a w konsekwencji do zranienia użytkownika.

## 6. Po zakończeniu szycia przytrzymaj przycisk cofania lub przycisk wykończenia ściegu, aby wykonać 3-4 ściegi wsteczne (lub ściegi wzmacniające) na końcu szwu.

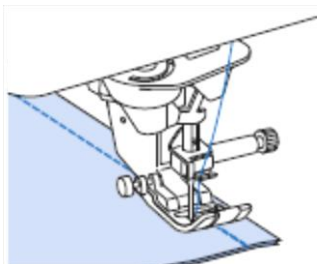

## 7. Po zakończeniu szycia naciśnij przycisk obcinania nici w celu obcięcia nitki.

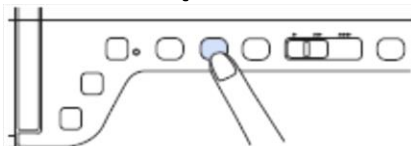

### Przypomnienie

- Jeśli na ekranie został naciśnięty przycisk automatycznego obcinania nici oraz przycisk szycia automatycznego wzmocnienia, po naciśnięciu przycisku "Start/Stop" na początku szycia automatycznie zostaną wykonane ściegi wsteczne (lub ściegi wzmacniające). Naciśnij przycisk cofania lub przycisk wykończenia ściegu, aby wykonać ściegi wsteczne (lub ściegi wzmacniające) i automatycznie obciąć nitki na końcu szycia.

## Zmiana pozycji igły (tylko dla ściegów z igłą w lewym lub środkowym położeniu)

Po wybraniu ściegu z igłą w lewym lub środkowym położeniu, można użyć przycisków **-** i **+** na ekranie szerokości ściegu w celu zmiany pozycji igły.

Aby uzyskać ładne wykończenie, dostosuj odległość pomiędzy prawym brzegiem stopki a igłą do szerokości ściegu, a następnie zrównaj podczas szycia brzeg stopki z brzegiem tkaniny.

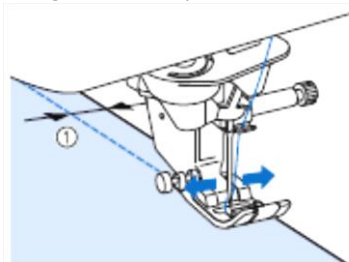

1 Szerokość ściegu

Przykład: Ściegi z igłą w lewym/środkowym położeniu

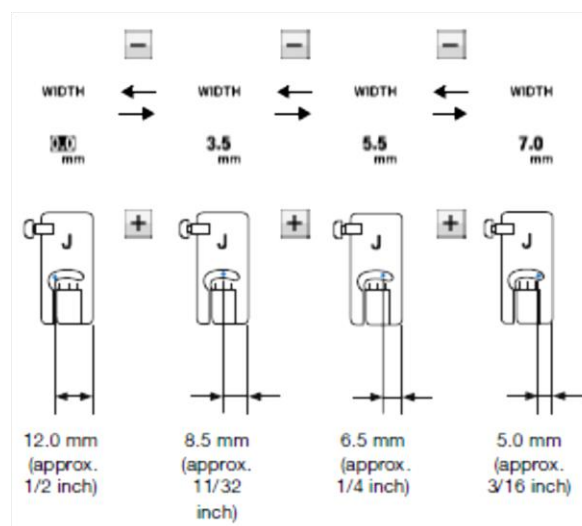

## Wyrównywanie tkaniny z oznaczeniem na płytce ściegowej lub na pokrywie szpulki (z oznaczeniem)

Podczas szycia, wyrównaj brzeg tkaniny z oznaczeniem 16 mm (około 5/8 cala) na płytce ściegowej lub pokrywie szpulki (z oznaczeniem) w zależności od pozycji igły (tylko dla ściegów z igłą w lewym lub środkowym położeniu).

### Dla ściegów z igłą w lewym położeniu (Szerokość ściegu: 0.0 mm)

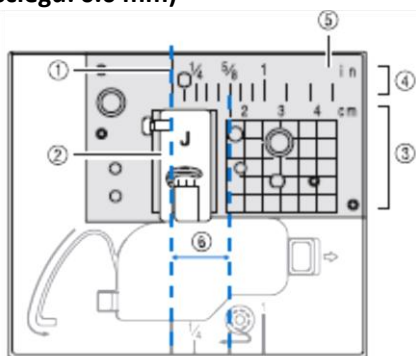

- 1 Szew
- 2 Stopka
- 3 Centymetry
- 4 Cale
- 5 Płytkę ściegową
- 6 16 mm (5/8 cala)

### Dla ściegów z igłą w środkowym położeniu (Szerokość ściegu: 3.5 mm)

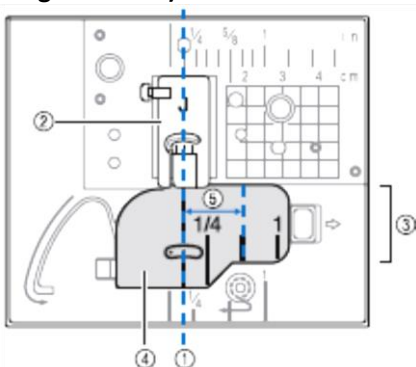

- 1 Szew
- 2 Stopka
- 3 Cale
- 4 Pokrywa szpulki (z oznaczeniem)
- 5 16 mm (5/8 cala)

## Korzystanie z płytki ściegowej oraz stopki do ściegów prostych

Płytki ściegowej do ściegów prostych oraz stopki do ściegów prostych można używać wyłącznie do szycia ściegów prostych (ściegów z igłą w położeniu środkowym). Korzystaj z płytki ściegowej do ściegów prostych oraz stopki do ściegów prostych podczas szycia cienkich tkanin lub szyjąc małe kawałki materiału, które podczas szycia łatwo mogą wchodzić w otwór płytki ściegowej. Stopka do ściegów prostych doskonale sprawdza się, gdy chcemy uniknąć marszczenia się cienkich tkanin. Mały otwór na stopce podtrzymuje tkaninę, gdy przechodzi przez nią igła.

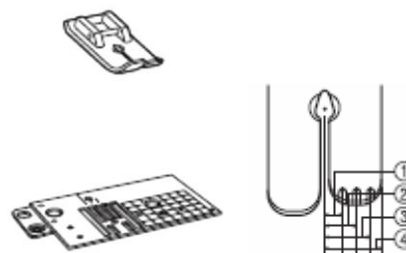

- 1 2,25 mm (1/8 cala)
- 2 4,25 mm (3/16 cala)
- 3 6,25 mm (1/4 cala)
- 4 8,5 mm (5/16 cala)

## **PRZESTROGA**

- Zawsze używaj stopki do ściegów prostych łącznie z płytką ściegową do ściegów prostych.

- 1.** Naciśnij przycisk "Pozycja igły", aby podnieść igłę i wyłącz maszynę lub naciśnij .
- 2.** Zdejmij igłę i uchwyt stopki ("WYMIANA IGŁY" w rozdziale "Podstawowe operacje").
- 3.** Zdejmij przystawkę płaskiego łoża.
- 4.** Chwyć pokrywę płytki ściegowej z obu stron i przesun ją w swoją stronę.

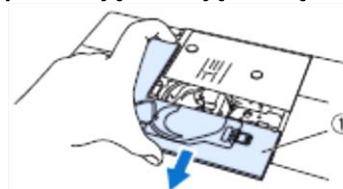

- 1 Pokrywa płytki ściegowej

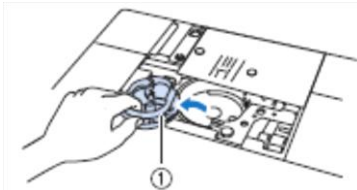
**5. Chwyć bębenek i wyciągnij go na zewnątrz.**

1 Bębenek

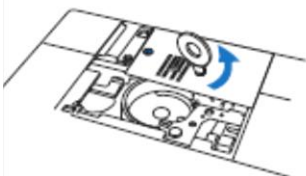
**6. Za pomocą dołączonego do maszyny śrubokręta kształcie dysku odkręć i zdejmij zwykłą płytkę ścięgową.****7. Załóż płytkę ścięgową do ściegów prostych i przykręć ją za pomocą śrubokręta w kształcie dysku.**

1 Okrągły otwór

**Uwaga**

- Zrównaj dwa otwory na śruby na płytce ścięgowiej z dwoma otworami na maszynie. Za pomocą dołączonego śrubokręta w kształcie dysku przykręć śruby płytki ścięgowiej.

**8. Umieść bębenek na jego pierwotnym miejscu, po czym zamocuj pokrywę płytki ścięgowej.****9. Po założeniu pokrywy płytki ścięgowej, wybierz dowolny ścieg prosty.****Przypomnienie**

- Gdy używasz płytki ścięgowiej do ściegów prostych, wszystkie ściegi stają się ściegami z igłą w położeniu środkowym. Nie ma możliwości zmiany pozycji igły na ekranie szerokości ściegów.
- Przed umieszczeniem bębena na jego pierwotnym miejscu zawsze trzeba zablokować płytkę ścięgową.
- Po zamocowaniu płytki ścięgowiej do ściegów prostych funkcja przesunięcia ściegu w lewo/w prawo ("L/R SHIFT") nie działa.

**PRZESTROGA**

- Jeśli zostaną wybrane inne ściegi, zostanie wyświetlony komunikat o błędzie.
- Przed rozpoczęciem szycia powoli obróć kołem w swoją stronę (w kierunku przeciwnym do ruchu wskazówek zegara), aby upewnić się, że igła nie styka się ze stopką do ściegów prostych i z płytką ścięgową do ściegów prostych.

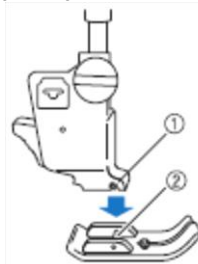
**10. Załóż igłę, a następnie zamocuj stopkę do ściegów prostych.**

1 Rowek

2 Trzpień

**11. Rozpocznij szycie.**

- Po zakończeniu szycia zdejmij płytkę do ściegów prostych oraz stopkę do ściegów prostych i załóż ponownie standardową płytkę ścięgową, pokrywę płytki ścięgowiej oraz stopkę "J".

**Przypomnienie**

- Aby uniknąć marszczenia podczas szycia cienkich tkanin, używaj cienkiej igły o rozmiarze 75/11 oraz krótkich ściegów. Podczas szycia grubszych materiałów, używaj grubszej igły o rozmiarze 90/14 oraz dłuższych ściegów.

## Fastrygowanie

1. Wybierz  i zamocuj stopkę "J".
2. Naciśnij przycisk cofania, aby wykonać ściegi wzmacniające, po czym kontynuuj szycie.

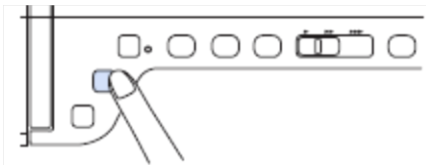

### Przypomnienie

- Jeśli fastryga jest używana do marszczenia, nie wykonuj na początku ściegu wzmacniającego; należy unieść stopkę, obrócić kołem w swoim kierunku (w kierunku przeciwnym do ruchu wskazówek zegara), wyciągnąć dolną nitkę, a następnie pociągnąć pewien odcinek górnej i dolnej nitki od tyłu maszyny.
- Długość ściegu można ustawić w zakresie pomiędzy 5 mm (około 3/16 cala) a 30 mm (około 1-3/16 cala).



1 Pomiedzy 5 mm (około 3/16 cala) a 30 mm (około 1-3/16 cala)

3. Szyj, trzymając prosto tkaninę.

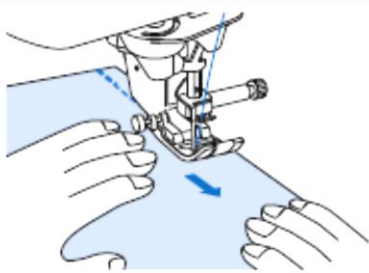

4. Fastrygowanie zakończ ściegami wzmacniającymi.

## Zaszewka

1. Wybierz  i zamocuj stopkę "J".
2. Wykonaj ścieg wsteczny na początku zaszewki, a następnie przeszij zaczynając od szerszej strony bez naciągania tkaniny.
  - Jeżeli została wybrana opcja szycia automatycznego wzmocnienia, na początku szycia automatycznie zostanie wykonany ścieg wzmacniający.

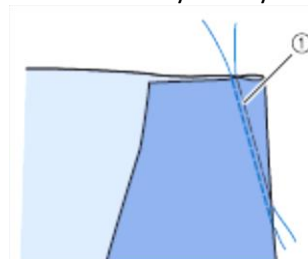

1 Fastryga

3. Na końcu szycia obetnij nitkę, pozostawiając 50 mm (około 2 cale), a następnie zwiąż razem oba końce.
  - Nie wykonuj na końcu ściegu wstecznego.

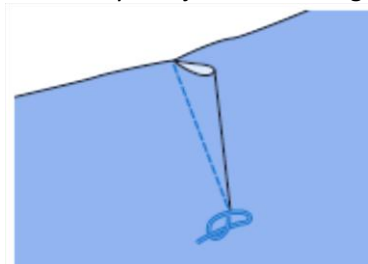

4. Za pomocą igły do szycia ręcznego wprowadź końce nitki do środka zaszewki.

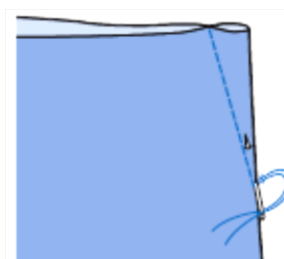

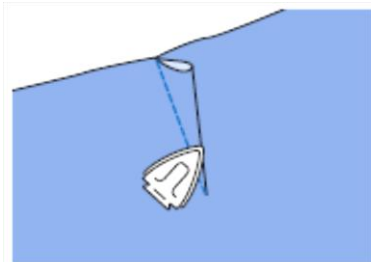
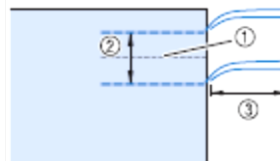

**5. Zaprasuj zaszewkę na jedną stronę.****4. Wykonaj dwa rzędy prostych ściegów równoległe do linii szwu, a następnie odetnij nadmiar nitki, pozostawiając 50 mm (około 2 cale).**

- 1 Linia szwu
- 2 10 do 15 mm (około 3/8 do 9/16 cala)
- 3 Około 50 mm (około 2 cale)

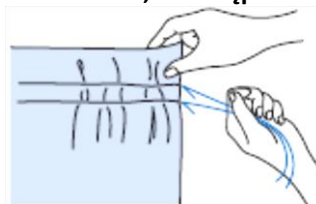
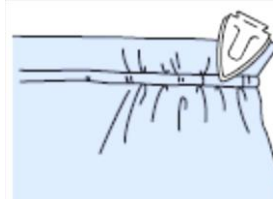
**5. Pociągnij nitki dolne, aby uzyskać pożądane marszczenie, a następnie zwiąż obie nitki ze sobą.****6. Wygładź marszczenie, zaprasowując je.****7. Przeszyj linię szwu i usuń fastrygę.****Szew nakładany stębnowany (płaski)**

Służy do wykonywania szwów wzmacniających oraz starannego wykańczania obrzeży.

**1. Wybierz [symbol] i zamocuj stopkę "J".****2. Przeszyj linię wykończenia, a następnie odetnij połowę nadatku szwu od strony, po której będzie leżał płaski szew nakładany.**

- Jeżeli zostało ustawione automatyczne obcinanie nitki oraz funkcja szycia automatycznego wzmocnienia, na początku szycia zostaną automatycznie wykonane ściegi wzmacniające. Naciśnij przycisk cofania, aby wykonać ścieg wzmacniający i automatycznie obciąć nitkę na końcu szycia.

**Marszczenie**

Metodę tą stosuje się w talii sukienek, rękawach koszul, itp.

**1. Wybierz ścieg prosty i załóż stopkę "J"****2. Ustaw długość ściegu na 4,0 mm (ok. 3/16 cala) i zmniejsz napięcie nici do około 2.0.**

- Po naciśnięciu [symbol], a następnie [symbol], długość ściegu zostanie automatycznie ustawiona na 4.0mm (około 3/16 cala), a napięcie nici na 2.0.

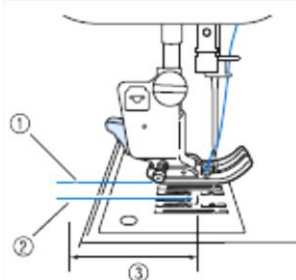
**3. Wyciągnij dolną i górną nitkę na około 50 mm (około 2 cale) ("Wyciąganie dolnej nici" w rozdziale "Podstawowe operacje").**

- 1 Nić górna
- 2 Nić dolna
- 3 Około 50 mm (około 2 cale)



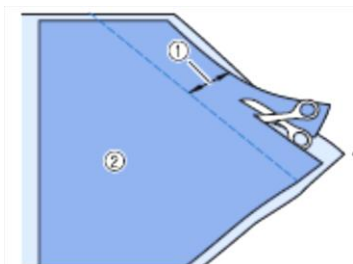

- 1 ok. 12 mm (ok. 1/2 cala)  
2 Lewa strona

### 3. Wywiń tkaninę na zewnątrz wzdłuż linii wykończenia.

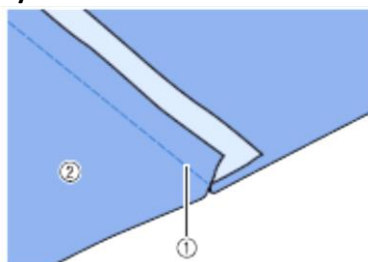

- 1 Linia wykończenia  
2 Lewa strona

### 4. Zaprasuj oba naddatki po stronie krótszego (odciętego) naddatku szwu.

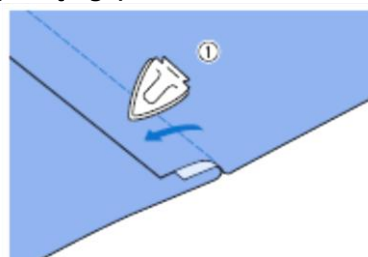

- 1 Lewa strona tkaniny

### 5. Zawiń dłuższy naddatek wokół krótszego i przesyj brzeg zakładki.

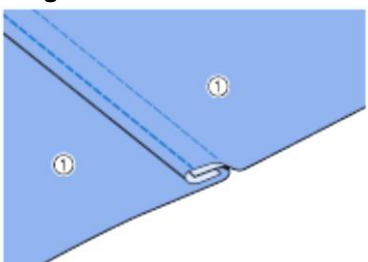

- 1 Lewa strona tkaniny

Gotowy szew nakładany stębnowany (płaski)

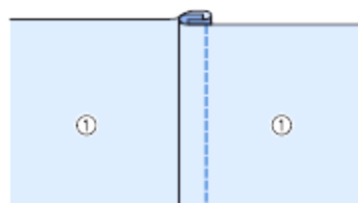

- 1 Prawa strona

## Fałdy

### 1. Zaznacz zagięcia na spodniej stronie tkaniny.

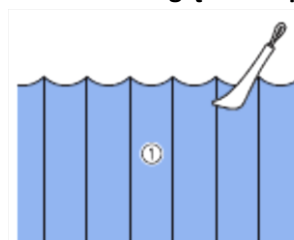

- 1 Lewa strona tkaniny

### 2. Odwróć materiał i zaprasuj tylko na zagięciach.

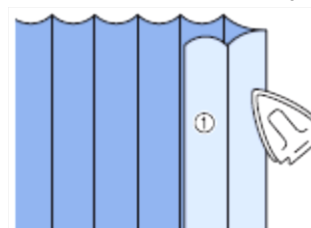

- 1 Prawa strona

### 3. Wybierz i zamocuj stopkę "1".

#### 4. Przeszyj ściegiem prostym wzdłuż zagięcia.

- Jeżeli zostało ustawione automatyczne obcinanie nitki oraz funkcja szycia automatycznego wzmocnienia, na początku szycia zostaną automatycznie wykonane ściegi wzmocniające. Naciśnij przycisk cofania, aby wykonać ścieg wzmocniający i automatycznie odciąć nitkę na końcu szycia.

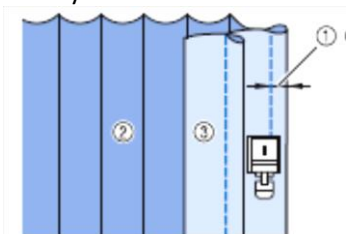

- 1 Szerokość fałdy
- 2 Lewa strona
- 3 Prawa strona tkaniny

#### 5. Zaprasuj fałdy w tym samym kierunku.

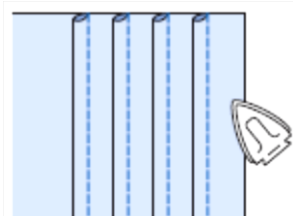

## Ściegi zygzakowe

Ściegi zygzakowe stosuje się do obrzucania, przyszywania aplikacji, wykonywania patchworku i innych zastosowań. Wybierz ścieg i załóż stopkę "J".

Szczegółowe informacje na temat ściegów wstecznych i ściegów wzmocniających patrz strona S-5.

Szczegółowe informacje na temat ściegów patrz strona S-67.

Ścieg	Nazwa ściegu	Stopka
	Ścieg zygzakowy	
	Ścieg zygzakowy	
	Ścieg zygzakowy (po prawej)	
	Ścieg zygzakowy (po lewej)	

#### 1. Wybierz ścieg.



#### 2. Załóż stopkę "J".

#### Obrzucanie (przy użyciu ściegu zygzakowego)

Wykonaj obrzucanie wzdłuż brzegu materiału utrzymując prawostronną pozycję opadania igły tuż za brzegiem tkaniny.

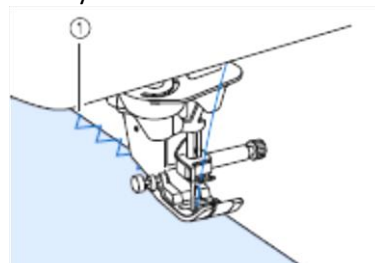

- 1 Pozycja opadania igły

#### Przyszywanie aplikacji (przy użyciu ściegu zygzakowego)

Tymczasowo przymocuj aplikację za pomocą kleju lub fastrygi, a następnie przyszyj ją.

- Wykonaj ścieg zygzakowy, utrzymując prawostronną pozycję opadania igły tuż za brzegiem tkaniny.

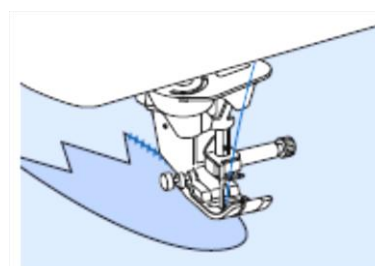

## Patchwork (przy użyciu ściegów wierzchnich)

Podwiń wierzch materiału na żądaną szerokość i umieść go na spodnim materiale, a następnie przesyj w taki sposób, aby ściegi zespoliły oba kawałki materiału.

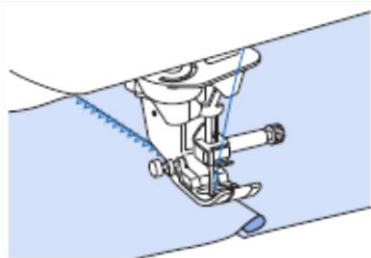

## Szycie krzywych (przy użyciu ściegu zygzakowego)

Ustaw krótszą długość ściegu, aby uzyskać drobny ścieg. Szyj powoli wzdłuż zakrzywienia, zachowując równą odległość między szwem a krawędzią materiału.

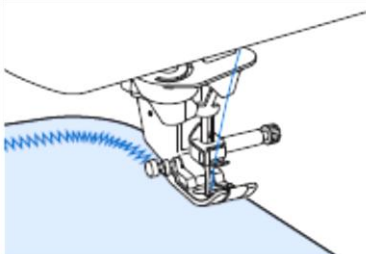

## Pokrywa szpulki z przewodnikiem gimpy (ścieg zygzakowy)

**1.** Zdejmij pokrywę szpulki z maszyny ("Zakładanie szpulki" w rozdziale "Podstawowe operacje").

**2.** Przewlec nitkę gimpy przez otwór w pokrywie szpulki z przewodnikiem gimpy z góry na dół. Umieść nitkę w wycięciu, jakie znajduje się z tyłu pokrywy szpulki z przewodnikiem gimpy.



1 Wycięcie  
2 Nitka gimpy

**3.** Zatrzaśnij pokrywę szpulki z przewodnikiem gimpy na miejscu, upewniając się, że gimpa może się swobodnie przesuwać.

- Upewnij się, że nitka przesuwa się bez przeszkód.

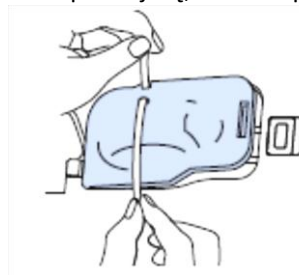

**4.** Ustaw szerokość zygzaka w zakresie 2.0-2.5 mm (około 1/16 cala - 3/32 cala).

**5.** Załóż stopkę "N".

**6.** Umieścić materiał prawą stroną do góry na sznurku, a sznurek przeciągnij pod stopką do tyłu maszyny.

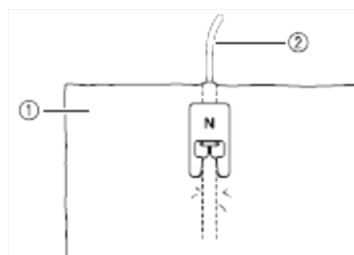

1 Tkanina (prawa strona)  
2 Nitka gimpy



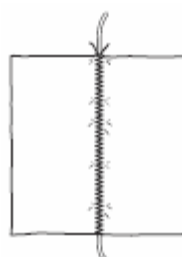

**7.** Opuść stopkę i rozpocznij szycie, aby wykonać dekoracyjne wykończenie.



## Elastyczne ściegi zygzakowe

Elastyczne ściegi zygzakowe stosuje się do przyszywania taśmy, obrzucania, cerowania i szeregu innych zastosowań.

Szczegółowe informacje na temat ściegów patrz strona S-67.

Ścieg	Nazwa ściegu	Stopka
	2-krokowy zygzak elastyczny	
	3-krokowy zygzak elastyczny	

### 1. Wybierz ścieg.



### 2. Załóż stopkę "J".

#### Przyszywanie taśmy

Naciągnij taśmę, aby leżała płasko. Naciągając taśmę, przyszyj ją do materiału.

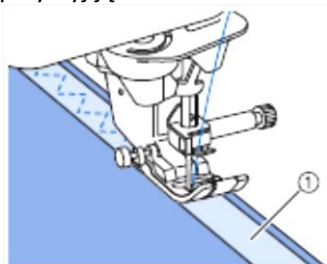

1 Taśma

### Obrzucanie



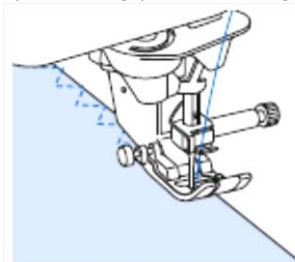



Można użyć tego ściegu do obrzucania brzegów rozciągliwych materiałów. Wykonaj obrzucanie wzdłuż brzegu materiału utrzymując prawostronną pozycję opadania igły tuż za brzegiem tkaniny.



### Obrzucanie

Stosuje się do szycia wzdłuż brzegów szwów w spódnicach lub spodniach oraz wzdłuż brzegów wszelkich nacięć. Zależnie od rodzaju wybranego ściegu obrzucającego, należy używać stopki "G", stopki "J" lub opcjonalnego noża bocznego.

#### Obrzucanie przy użyciu stopki "G"

Ścieg	Nazwa ściegu	Stopka
	Ścieg obrzucający	
	Ścieg obrzucający	
	Ścieg obrzucający	

## 1. Wybierz ścieg i załóż stopkę "G".

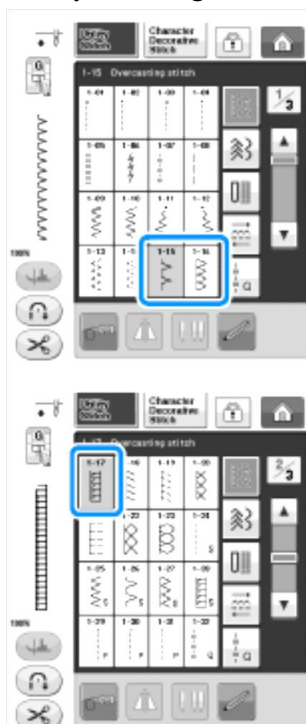

## 2. Opuść stopkę w taki sposób, aby prowadnik stopki był dokładnie zestawiony z brzegiem materiału.

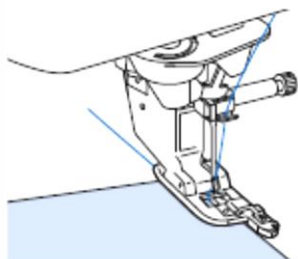

## 3. Szyj wzdłuż prowadnika stopki.

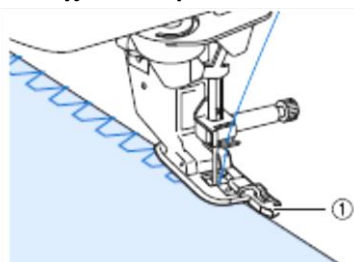

1 Prowadnik

## **PRZESTROGA**

- Po ustawieniu szerokości ściegu obróć kołem do siebie (w kierunku przeciwnym do ruchu wskazówek zegara). Sprawdź, czy igła nie dotyka stopki. Jeżeli igła uderzy w stopkę, może się złamać i spowodować obrażenia.

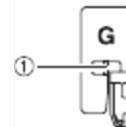

1 Igła nie może dotykać centralnego drążka.

- Jeżeli stopka zostanie podniesiona do najwyższego położenia, igła może uderzać w stopkę.

## Obrzucanie przy użyciu stopki "J"

Szczegółowe informacje na temat ściegów patrz strona S-67.

Ścieg	Nazwa ściegu	Stopka
	Ścieg obrzucający	
	Ścieg obrzucający	
	Ścieg obrzucający	
	Ścieg obrzucający	
	Obrzucanie w karo	
	Obrzucanie w karo	

## 1. Wybierz ścieg i załóż stopkę "J".



## 2. Szyj z igłą opadającą nieco poza krawędzią tkaniny.

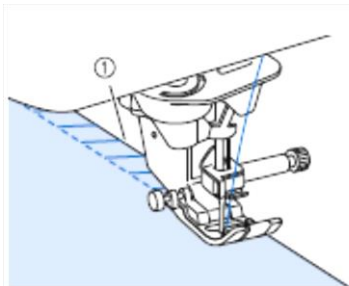

1 Pozycja opadania igły



### Uwaga

- Za pomocą ustawienia "L/R SHIFT", precyzyjnie określ umiejscowienie ściegu. Wykonaj kilka ściegów próbnych w takich samych warunkach, w jakich będzie wykonywany rzeczywisty ścieg.

## Pikowanie

Za pomocą tej maszyny można szybko i łatwo wykonywać piękne wyroby pikowane. Podczas pikowania wygodne jest korzystanie z kolanówki oraz pedału, ponieważ dzięki temu ręce są wolne do wykonywania innych zadań (patrz „Korzystanie z pedału” na stronie S-4 i/lub „Korzystanie z kolanówki” na stronie S-15).













































Do pikowania przydatne jest 30 ściegów przeznaczonych do pikowania Q-01 do Q-30 oraz ściegi użytkowe oznaczone na przyciskach literami "P" lub "Q".

Litery "P" lub "Q" na dole przycisku wskazują, że te ściegi są przeznaczone do pikowania ("Q") i łączenia ("P").

Szczegółowe informacje na temat ściegów patrz strona S-67.

Ścieg	Nazwa ściegu	Stopka	
	Ścieg łączący (w środku)		
	Ścieg łączący (po prawej)		
	Ścieg łączący (po lewej)		
	Pikowanie stylizowane na ręczne (w środku)		
	Fastryga (w środku)		

Ścieg	Nazwa ściegu	Stopka	
	Ścieg ząbkowy		
	Pikowanie aplikacji ściegiem zygzakowym		
	Ścieg zygzakowy (po prawej)		
	Ścieg zygzakowy (po lewej)		
	2-krokowy zygzak elastyczny		
	3-krokowy zygzak elastyczny		
	Ścieg do pikowania aplikacji		
	Ścieg muszelkowy		
	Ścieg do obrzucania koca		
	Pikowanie wzorem		
	Ścieg obrzucający		
	Przyszywanie taśmy		
	Ścieg "serpentyzny"		
	Ścieg jodełkowy		
	Krzyżowy ścieg fagotowy		
	Ścieg dekoracyjny		
	Podwójny ścieg owerlokowy do patchworku		
	Ścieg marszczący		

Ścieg	Nazwa ściegu	Stopka	
			
	Ścieg dekoracyjny rick-rack		
	Ścieg ozdobny		
	Ścieg ozdobny		
	Wykańczanie brzegów		
	Wykańczanie brzegów		
	Obrzucanie w karo		
	Ścieg obrzucający		
	Ścieg łączący (po prawej)		
	Ścieg łączący (w środku)		
	Ścieg łączący (po lewej)		
	Pikowanie stylizowane na ręczne		
	Pikowanie aplikacji ściegiem zygawkowym		
	Ścieg do pikowania aplikacji		
	Pikowanie wzorem		

**Przypomnienie**

- Po wybraniu wzoru ściegu z kategorii ściegów do pikowania (Q-02-Q-30), można ustawić mniejszą szerokość ściegu niż w przypadku wzorów ściegów należących do innych kategorii. Na przykład: Dla ściegu Q-03 dostępnych jest 57 pozycji igły, a dla ściegu Q-19 dostępnych jest 29 szerokości.

**Uwaga**

- Zakres regulacji szerokości ściegu jest dostępny tylko w kategorii ściegów do pikowania "Q".

**Łączenie**

Zszywanie dwóch części materiału jest określane mianem łączenia. Zwróć uwagę, aby podczas cięcia kawałków dla pikowania zapewnić miejsce na wykonanie szwu około 6,5 mm (około 1/4 cala).

**1. Wybierz  lub  i zamocuj stopkę "J".**

**2. Zestaw brzeg materiału z krawędzią stopki i rozpocznij szycie.**

- Aby wykonać naddatek szwu 6,5 mm (około 1/3 cala) wzdłuż prawej krawędzi stopki po wybraniu , szerokość powinna być ustawiona na 5,5 mm (około 7/32 cala).

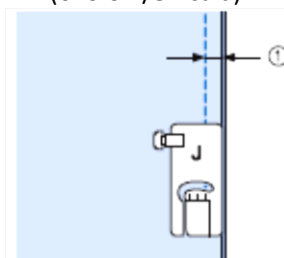

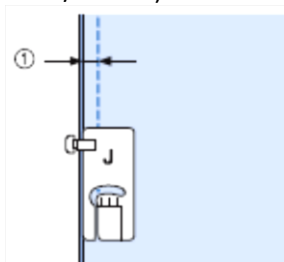

1 6,5 mm (około 1/4 cala)

- Aby wykonać naddatek szwu 6,5 mm (około 1/3 cala) wzdłuż lewej krawędzi stopki po wybraniu , szerokość powinna być ustawiona na 1,5 mm (około 1/32 cala).



1 6,5 mm (około 1/4 cala)

- Aby zmienić pozycję igły, naciśnij  lub  na ekranie szerokości.



### Przypomnienie

- Stosowanie prostego ściegu (z igłą w położeniu środkowym) ułatwia płynne szycie (patrz strona S-24).
- W przypadku modeli wyposażonych w prowadnicę laserową:  
W przypadku wybrania ściegu Q-01 (środek, szerokość 3.5 mm), jeżeli prowadnica laserowa została ustawiona na 10.0 mm (3.5 mm plus 6.5 mm, około 1/4 cala), podczas łączenia kawałków można postąpić się prowadnicą laserową.

### Łączenie przy użyciu stopki do pikowania 1/4" z linijką (opcjonalnie w niektórych modelach)

Ta stopka do pikowania pozwala na wykonanie precyzyjnego naddatku szwu wielkości 1/4 lub 1/8 cala. Można jej użyć do łączenia ze sobą materiałów pikowanych lub do wykonywania ściegów wierzchnich.

1. Naciśnij , a następnie załóż stopkę do pikowania 1/4" z linijką.

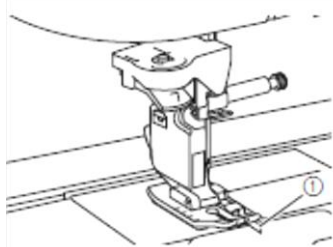

1 Prowadnik

2. Użyj linijki oraz oznaczeń na stopce, aby precyzyjnie wykonać naddatki szwów.

#### Łączenie naddatku szwu 1/4 cala

Szyj, utrzymując krawędź tkanin przy linijce.

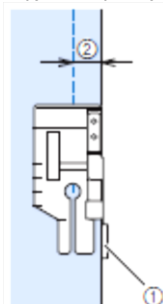

1 Linijka  
2 1/4 cala

### Przypomnienie

- Aby precyzyjnie ułożyć tkaninę, patrz "Wyrównywanie tkaniny z oznaczeniem na płytce ściegowej lub na pokrywie szpulki (z oznaczeniem)" na stronie S-26.

### Wykonywanie precyzyjnego naddatku szwu

Korzystaj z oznaczenia na stopce, aby rozpocząć, zakończyć lub obrócić 1/4 cala od brzegu tkaniny.

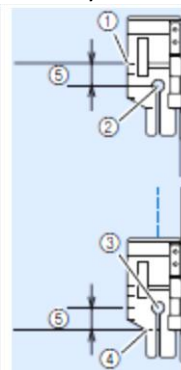

- 1 Zrównaj to oznaczenie z brzegiem tkaniny, aby rozpocząć.
- 2 Początek szycia
- 3 Koniec szycia
- 4 Przeciwległy brzeg tkaniny, gdzie następuje zakończenie szycia lub obrót.
- 5 1/4 cala

### Przypomnienie

- Szczegółowe informacje dotyczące obracania, patrz "Obracanie" na stronie S-15.

### Pikowanie ściegami wierzchnimi, 1/8 cala

Szyj w taki sposób, aby krawędź materiału była zestawiona z lewą krawędzią końcówki stopki.

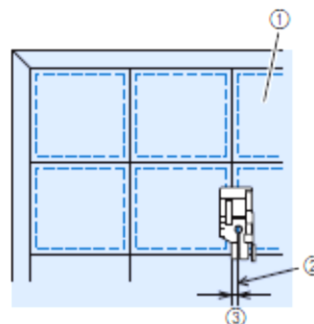

1 Prawa strona materiału  
2 Szew  
3 1/8 cala



## Aplikacja

**1.** Przenieś kontury aplikacji na materiał, a następnie wytnij wzór, pozostawiając 3 do 5 mm (około 1/8 cala do 3/16 cala) zapasu na wykonanie szwu.

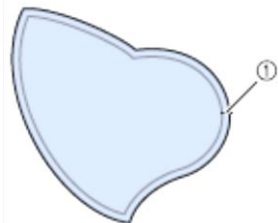

1 Zapas na wykonanie szwu: 3 mm do 5 mm (około 1/8 cala do 3/16 cala)

**2.** Umieścić kawałek materiału stabilizującego, przyciętego do rozmiaru aplikacji na materiale, a następnie podwinąć naddatek szwu i przeprasuj żelazkiem. W razie potrzeby wykonaj nacięcia na krzywiznach.

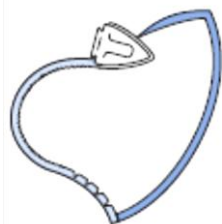

**3.** Obróć aplikację i przymocuj materiał stabilizujący za pomocą fastrygi lub szpilek.

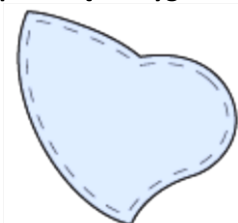

**4.** Wybierz  i zamocuj stopkę "J".

**5.** Wybierz ścieg do pikowania aplikacji, aby przymocować aplikację. Szyj wzdłuż brzegu wkłuwając igłę jak najbliżej brzegu.

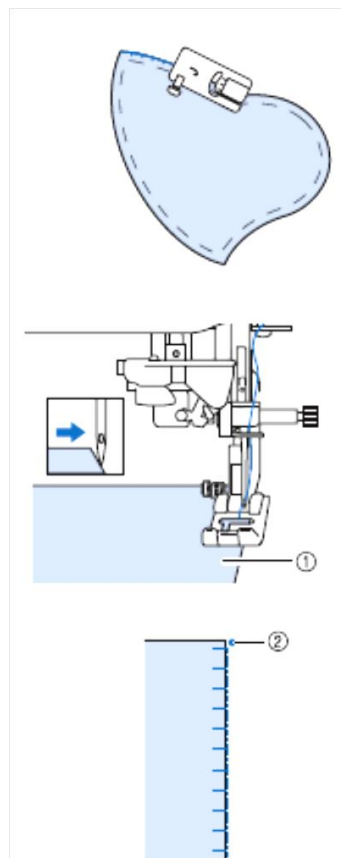

1 Aplikacja  
2 Punkt opadania igły

### PRZESTROGA

- Zwróć uwagę, aby igła nie uderzała w szpilki podczas szycia. Uderzenie w szpilkę może spowodować złamanie igły i obrażenia.

Technika aplikacji umożliwia tworzenie takich projektów jak te trzy zamieszczone poniżej.

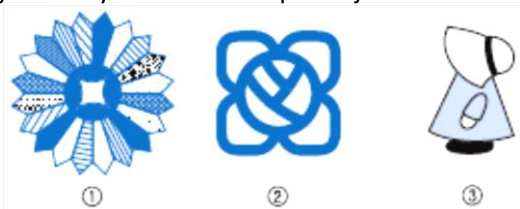

- 1 Drezdeński talerz
- 2 Witraż
- 3 Postać w kapeluszu

### Pikowanie przy użyciu ściegów satynowych

Aby lepiej kontrolować tkaninę podczas szycia ściegami satynowymi należy korzystać z pedału. Ustaw regulator prędkości szycia, aby służył do kontroli szerokości ściegu i umożliwiał dokonywanie subtelnych zmian szerokości ściegu podczas szycia.

**1. Podłącz pedał (patrz strona S-4).**

**2. Wybierz  i zamocuj stopkę "J".**

**3. Naciśnij  na ekranie długości, aby zmniejszyć długość ściegu.**

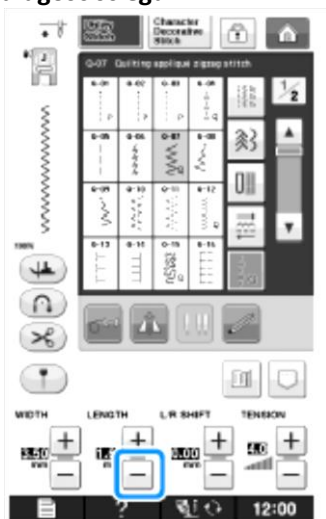

#### Przypomnienie

- Ustawienie zależy od rodzaju tkaniny i grubości nici, jednak dla ściegów satynowych najlepiej wybrać długość 0.3 mm do 0.5 m (około 1/64 cala do 1/32 cala).

**4. Naciśnij , aby używać regulatora prędkości szycia do kontrolowania szerokości ściegu.**

**5. Włącz opcję "Kontrola szerokości", wybierając "ON" (WŁ.).**

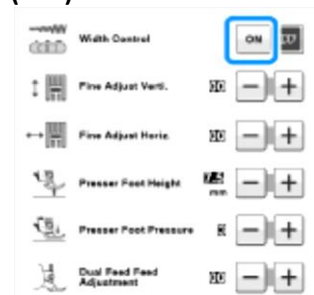

#### Przypomnienie

- Możesz używać regulatora prędkości szycia do regulacji szerokości ściegu. Prędkość szycia można regulować za pomocą pedału.

**6. Naciśnij .**

→ Na wyświetlaczu ponownie zostanie wyświetlony ekran początkowy.

**7. Rozpocznij szycie.**

- Szerokość ściegu można regulować podczas szycia, operując regulatorem prędkości szycia. Przesuń suwak w lewo, aby zmniejszyć szerokość ściegu. Przesuń suwak w prawo, aby zwiększyć szerokość ściegu. Szerokość zmienia się równomiernie po obu stronach środkowego położenia igły.

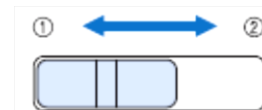

1 węższy

2 szerszy

**Przykład:** Zmiana szerokości

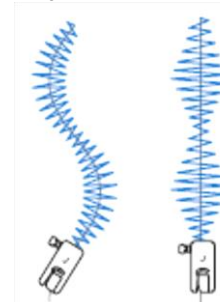

**8. Po zakończeniu szycia wyłącz opcję "Kontrola szerokości", wybierając ponownie "OFF" (WYŁ.).**

## Pikowanie ze swobodnym przesuwaniem materiału

Podczas pikowania ze swobodnym przesuwaniem materiału, ząbki transportera można opuścić, naciskając , aby umożliwić swobodne przesuwanie materiału w dowolnym kierunku.

W tym trybie stopka podnosi się na wysokość niezbędną do szycia ze swobodnym przesuwaniem materiału. Zalecamy podłączenie pedału i szycie ze stałą prędkością. Prędkość szycia można ustawić za pomocą regulatora prędkości szycia na maszynie.

### PRZESTROGA

- Podczas pikowania ze swobodnym przesuwaniem materiału trzeba kontrolować prędkość przesuwania materiału, dostosowując ją do prędkości szycia. W przypadku przesuwania materiału z prędkością wyższą od prędkości szycia, może dojść do złamania igły lub powstania innych uszkodzeń.

### Korzystanie z otwartej stopki do pikowania "O".





Otwarta stopka do pikowania "O" służy do swobodnego pikowania przy użyciu ściegu zygzakowego lub ozdobnego lub do swobodnego pikowania linii prostych na materiale o nierównej grubości. Otwarta stopka do pikowania "O" umożliwia szycie przy użyciu różnych ściegów. Szczegółowe informacje na temat dostępnych ściegów, patrz "TABELA USTAWIEŃ ŚCIEGÓW" na stronie S-67.



Otwarta stopka do pikowania "O"

Podczas pikowania ze swobodnym przesuwaniem materiału trzeba kontrolować prędkość przesuwania materiału, dostosowując ją do prędkości szycia. W przypadku przesuwania materiału z prędkością wyższą od prędkości szycia, może dojść do złamania igły lub powstania innych uszkodzeń.

### Przypomnienie

- Po rozpoczęciu szycia, wewnętrzny czujnik wykrywa grubość tkaniny i stopka do pikowania podnosi się na wysokość określoną na ekranie ustawień maszyny. Naciśnij , aby wyświetlić "Wysokość stopki do pikowania ze swobodnym przesuwaniem materiału" na ekranie ustawień. Za pomocą przycisków  lub  wybierz, na jaką wysokość nad tkaniną podniesie się stopka do pikowania. Możesz zwiększyć wartość poprzez naciśnięcie , na przykład podczas szycia bardzo rozciągliwej tkaniny, którą się trudno szyje.



- Aby szyć z równomiernym napięciem, może być konieczne dostosowanie napięcia górnej nici (patrz strona S-12). Wykonaj próbę, używając kawałka materiału do pikowania.

### 1. Naciśnij , aby przełączyć maszynę na tryb szycia ze swobodnym przesuwaniem materiału.

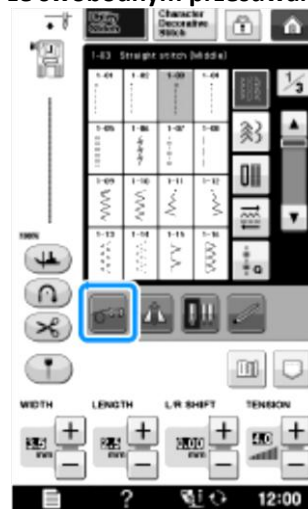

→ Przycisk zostanie wyświetlony na ekranie w postaci , stopka do pikowania zostanie podniesiona na niezbędną wysokość, po czym zostaną obniżone ząbki, aby umożliwić szycie ze swobodnym przesuwaniem materiału.

### 2. Wybierz ścieg.

### 3. Zdejmij uchwyt stopki.

**4.** Załóż otwartą stopkę do pikowania "O", ustawiając trzpień stopki do pikowania nad śrubą uchwyty igły i wyrównując lewą dolną część stopki do pikowania ze sztangą stopki.

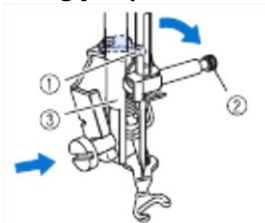

- 1 Trzpień
- 2 Śruba uchwyty igły
- 3 Sztanga stopki

**Uwaga**

- Upewnij się, że stopka do pikowania nie jest założona ukośnie.

**5.** Przytrzymaj prawą ręką stopkę do pikowania na miejscu, a następnie lewą ręką dokręć śrubę uchwyty stopki za pomocą śrubokręta w kształcie dysku.

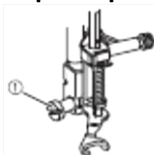

- 1 Śruba uchwyty stopki

**PRZESTROGA**

- Upewnij się, że śruby są dobrze przykręcone za pomocą dołączonego śrubokręta. W przeciwnym razie, igła może dotykać stopki do pikowania, co spowoduje jej wygięcie lub złamanie.

**6.** Dwoma rękoma naciągnij materiał, a następnie przesuwasz go ze stałą prędkością w celu wykonania jednorodnych ściegów o długości około 2,0 mm - 2,5 mm (około 1/16cala - 3/32 cala).



- 1 Ścieg

**7.** Naciśnij , aby wyłączyć w maszynie tryb szycia ze swobodnym przesuwaniem materiału.

→ Obróć kołem do siebie (w kierunku przeciwnym do ruchu wskazówek zegara), aby podnieść ząbki.

**Przypomnienie**

- Nie zniechęcaj się, jeśli pierwsze rezultaty nie będą zadowalające. Technika wymaga praktyki.

**Korzystanie ze stopki do pikowania "C" (opcjonalnie w niektórych modelach)**

Używaj stopki do pikowania "C" łącznie z płytką ściegową do ściegów prostych, aby szyć w trybie swobodnego przesuwania materiału.







Stopka do pikowania "C"

**PRZESTROGA**

- Korzystając ze stopki do pikowania "C", upewnij się, że używasz płytki ściegowej do ściegów prostych, a igła jest ustawiona w pozycji środkowej (centralnej). Jeżeli igła będzie znajdować się w innym położeniu niż środkowe (centralne), może ulec złamaniu i spowodować obrażenia.

**Przypomnienie**

- Po rozpoczęciu szycia, wewnętrzny czujnik wykrywa grubość tkaniny i stopka do pikowania podnosi się na wysokość określoną na ekranie ustawień maszyny. Naciśnij , aby na ekranie ustawień wyświetlić "Wysokość stopki do pikowania ze swobodnym przesuwaniem materiału"
- Za pomocą przycisków  lub  wybierz, na jaką wysokość nad tkaniną podniesie się stopka do pikowania. Możesz zwiększyć wartość poprzez naciśnięcie , na przykład podczas szycia bardzo rozciągliwej tkaniny, którą się trudno szyje.



- Aby szyć z równomiernym napięciem, może być konieczne dostosowanie napięcia górnej nici. Wykonaj próbę, używając kawałka materiału podobnego do wybranej tkaniny.

## 1. Zamocuj płytkę ściegową do ściegów prostych (patrz strona S-26).

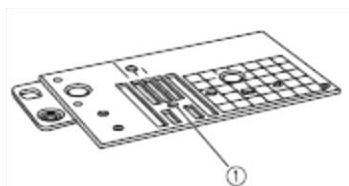

1 Okrągły otwór

### Przypomnienie

- Zauważ, że ta płytkę ściegową posiada okrągły otwór na igłę.

## 2. Wybierz [ ] lub [ ].

## 3. Naciśnij [ ], aby przełączyć maszynę na tryb szycia ze swobodnym przesuwaniem materiału.

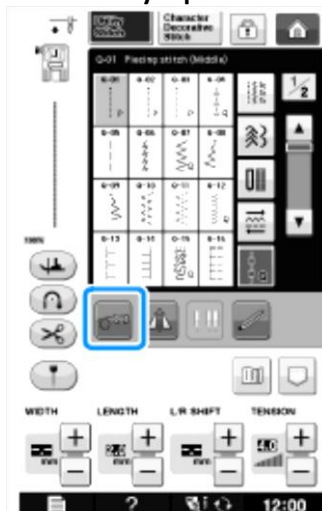

→ Przycisk zostanie wyświetlony na ekranie w postaci, stopka do pikowania zostanie podniesiona na niezbędną wysokość, po czym zostaną obniżone ząbki, aby umożliwić szycie ze swobodnym przesuwaniem materiału.

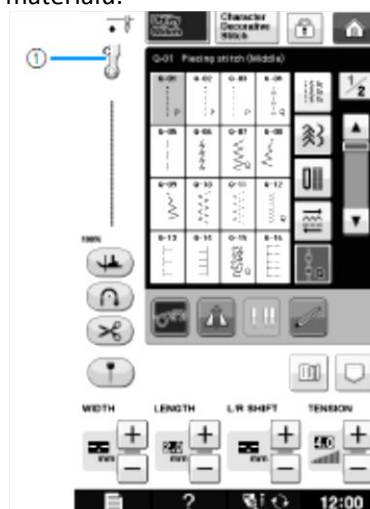

1 Stopka do pikowania "C"

→ Po wybraniu ściegu Q-01 lub 1-30, w lewym górnym rogu ekranu będzie wskazana stopka do pikowania "C".

## 4. Załóż stopkę do pikowania "C" z przodu w taki sposób, aby śruba uchwyty stopki znalazła się w widełkach stopki do pikowania.

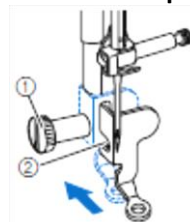

1 Śruba uchwyty stopki

2 Widełki

### Uwaga

- Upewnij się, że stopka do pikowania jest założona prawidłowo i nie jest nachylona.

**5.** Przytrzymaj prawą ręką stopkę do pikowania na miejscu, a następnie lewą ręką dokręć śrubę uchwytu stopki za pomocą śrubokręta w kształcie dysku.

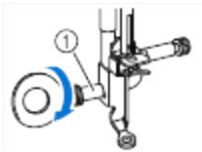

1 Śruba uchwytu stopki

### **PRZESTROGA**

- Upewnij się, że śruby są dobrze przykręcone za pomocą dołączonego śrubokręta. W przeciwnym razie, igła może dotykać stopki do pikowania, co spowoduje jej wygięcie lub złamanie.

**6.** Dwoma rękoma naciągnij materiał, a następnie przesuwasz go ze stałą prędkością w celu wykonania jednorodnych ściegów o długości około 2,0 mm - 2,5 mm (około 1/16cala - 3/32 cala).

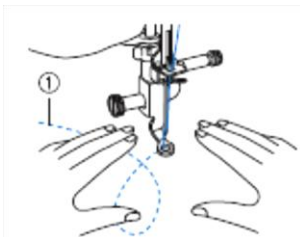

1 Ścieg

**7.** Naciśnij , aby wyłączyć w maszynie tryb szycia ze swobodnym przesuwaniem.

→ Obróć kołem do siebie (w kierunku przeciwnym do ruchu wskazówek zegara), aby podnieść ząbki.

**8.** Po zakończeniu szycia zdejmij płytkę ściegową do ściegów prostych oraz stopkę "C" i załóż ponownie standardową płytkę ściegową oraz pokrywę płytki ściegowej.



### Uwaga

- Otwartej stopki do pikowania "O" również można używać z płytką ściegową do ściegów prostych. Zalecamy stosowanie otwartej stopki "O" do szycia w trybie swobodnego przesuwania materiału tkanin o nierównej grubości.
- Gdy używasz płytki ściegowej do ściegów prostych, wszystkie ściegi stają się ściegami z igłą w położeniu środkowym. Nie ma możliwości zmiany pozycji igły na ekranie szerokości ściegów.



### Przypomnienie

- Ząbki znajdują się zwykle w pozycji górnej do normalnego szycia.
- Nie zniechęcaj się, jeśli pierwsze rezultaty nie będą zadowalające. Technika wymaga praktyki.

### Pikowanie w trybie Echo przy użyciu stopki do pikowania "E" (opcjonalnie w niektórych modelach)

Pikowanie w trybie echo polega na szyciu linii w równych odległościach wokół wzoru. Charakterystyczne dla tego stylu są linie pikowania, które wyglądają jak fale rozchodzące się od motywu na zewnątrz. Do pikowania w trybie echo ze swobodnym przesuwaniem materiału należy używać stopki do pikowania "E". Korzystając z wymiarów stopki, szuj wokół wzoru, zachowując równe odległości. Zalecamy podłączenie pedału i szycie ze stałą prędkością.



Wymiary stopki "E" do pikowania w trybie echo ze swobodnym przesuwaniem materiału

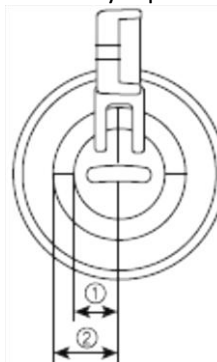

1 6.4 mm (około ¼ cala)





2 9,5 mm (około 3/8 cala)



## ⚠ PRZESTROGA

- Podczas pikowania ze swobodnym przesuwaniem materiału trzeba kontrolować prędkość przesuwania materiału, dostosowując ją do prędkości szycia. W przypadku przesuwania materiału z prędkością wyższą od prędkości szycia, może dojść do złamania igły lub powstania innych uszkodzeń.

## 📖 Przypomnienie

- Po rozpoczęciu szycia, wewnętrzny czujnik wykrywa grubość tkaniny i stopka do pikowania podnosi się na wysokość określoną na ekranie ustawień maszyny. Naciśnij , aby na ekranie ustawień wyświetlić "Wysokość stopki do pikowania ze swobodnym przesuwaniem materiału" (patrz strona S-15). Za pomocą przycisków  lub  wybierz, na jaką wysokość nad tkaniną podniesie się stopka do pikowania. Możesz zwiększyć wartość poprzez naciśnięcie , na przykład podczas szycia bardzo miękkiej tkaniny, którą się trudno szyje.



- Aby szyć z równomiernym napięciem, może być konieczne dostosowanie napięcia górnej nici (patrz strona S-12). Wykonaj próbę, używając kawałka materiału do pikowania.

1. Wybierz .

2. Naciśnij , aby przełączyć maszynę na tryb szycia ze swobodnym przesuwaniem materiału.

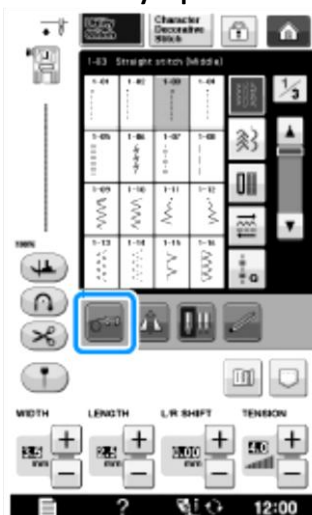

→ Przycisk zostanie wyświetlony na ekranie w postaci , stopka do pikowania zostanie podniesiona na niezbędną wysokość, po czym zostaną obniżone ząbki, aby umożliwić szycie ze swobodnym przesuwaniem materiału.

3. Zamocuj adapter ("Zakładanie opcjonalnej stopki przy użyciu dołączonego adaptera" w rozdziale "Podstawowe operacje").

4. Załóż stopkę "E" do pikowania w trybie echo ze swobodnym przesuwaniem materiału z lewej strony adaptera w taki sposób, aby otwory stopki do pikowania pasowały do otworów w adapterze.

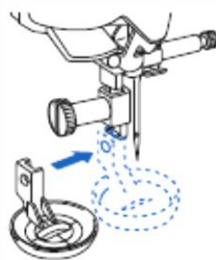

5. Przykręć śrubę za pomocą dołączonego śrubokręta.

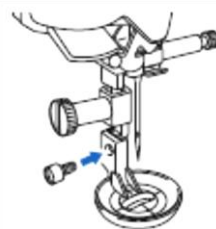

## ⚠ PRZESTROGA

- Upewnij się, że śruby są dobrze przykręcone za pomocą dołączonego śrubokręta. W przeciwnym razie, igła może dotykać stopki do pikowania, co spowoduje jej wygięcie lub złamanie.



**6.** Korzystając z wymiarów na stopce do pikowania, szij wokół wzoru, zachowując równe odległości.

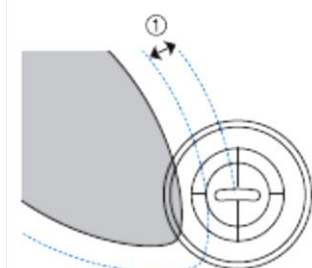
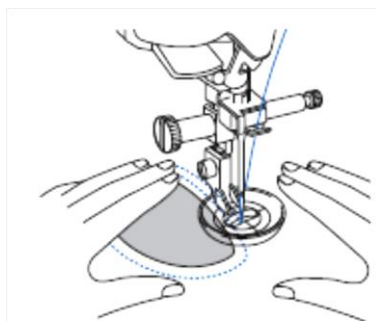

1 6.4 mm (około ¼ cala)

Gotowy projekt

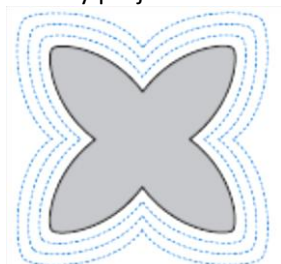





**7.** Naciśnij , aby wyłączyć w maszynie tryb szycia ze swobodnym przesuwaniem.

→ Obróć kołem do siebie (w kierunku przeciwnym do ruchu wskazówek zegara), aby podnieść ząbki.

## Ścieg ślepy

Ścieg ten stosowany jest do obszywania dołów spódnic i spodni. Dostępne są dwa ściegi ślepe.

Ścieg	Nazwa ściegu	Stopka
	Ścieg ślepy	
	Ścieg ślepy do materiałów elastycznych	



### Przypomnienie

- W przypadku zbyt małego rozmiaru elementów cylindrycznych, uniemożliwiającego ich umieszczenie na ramieniu lub w przypadku zbyt małej długości, materiał nie będzie przesuwany i efekt może rozczarować.

### 1. Obróć spódnicę lub spodnie na lewą stronę.



- 1 Lewa strona tkaniny
- 2 Prawa strona tkaniny
- 3 Krawędź tkaniny
- 4 Dolna strona

### 2. Złóż tkaninę wzdłuż żądanej krawędzi brzegu i przeprasuj.

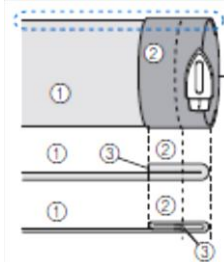

- 1 Lewa strona tkaniny
  - 2 Prawa strona tkaniny
  - 3 Krawędź tkaniny
  - 4 Żądana krawędź tkaniny
- <Gruba tkanina>  
<Normalna tkanina>  
<Widok  z boku>

**3.** Za pomocą kredy zaznacz linię w odległości około 5 mm (3/16 cala) od krawędzi tkaniny, a następnie wykonaj fastrygę.

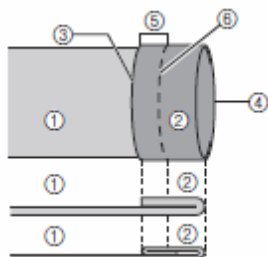

- 1 Lewa strona tkaniny
- 2 Prawa strona tkaniny
- 3 Krawędź tkaniny
- 4 Żądana krawędź tkaniny
- 5 5 mm (3/16 cala)
- 6 Fastryga
- <Gruba tkanina>
- <Normalna tkanina>

<Widok z boku>

**4.** Podwiń brzeg tkaniny do wewnątrz wzdłuż fastrygi.

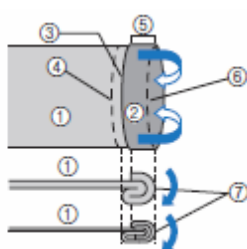

- 1 Lewa strona tkaniny
- 2 Prawa strona tkaniny
- 3 Krawędź tkaniny
- 4 Żądana krawędź tkaniny
- 5 5 mm (3/16 cala)
- 6 Fastryga
- 7 Punkt fastrygi
- <Gruba tkanina>

<Normalna tkanina>

<Widok z boku>

**5.** Rozwiń brzeg tkaniny i połóż tkaninę lewą stroną do góry.

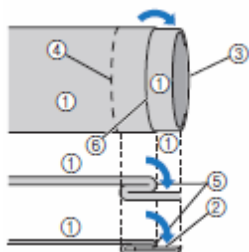

- 1 Lewa strona tkaniny
- 2 Prawa strona tkaniny
- 3 Krawędź tkaniny
- 4 Żądana krawędź tkaniny
- 5 Punkt fastrygi
- 6 Fastryga
- <Gruba tkanina>
- <Normalna tkanina>

<Widok z boku>

**6.** Załóż stopkę do ściegu ślepego "R".



**7.** Wybierz lub .



**8.** Zdejmij przystawkę płaskiego łoża, aby móc korzystać z wolnego ramienia.

**9.** Naciągnij element do szycia na wolne ramię, upewnij się, że tkanina prawidłowo się przesuwająca, po czym rozpocznij szycie.

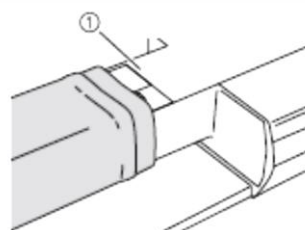

1 Wolne ramię

**10.** Umieść materiał pod stopką w taki sposób, aby podwinięty brzeg znajdował się przy przewodniku stopki, a następnie opuść dźwignię stopki.

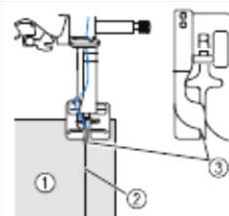

- 1 Lewa strona tkaniny
- 2 Podwinięty brzeg
- 3 Przewodnik

## 11. Dostosuj szerokość ściegu, aby igła lekko obejmowała podwinięcie brzegu.

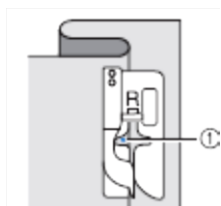

1 Punkt opadania igły

Aby zmienić punkt opadania igły, podnieś igłę, a następnie zmień szerokość ściegu.

<Szerokość ściegu>

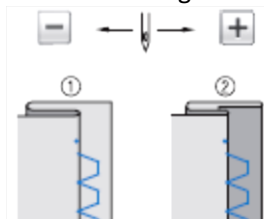

1 Gruba tkanina

2 Normalna tkanina



### Przypomnienie

- Nie jest możliwe wykonanie ściegów ślepych, jeżeli lewy punkt opadania igły nie łączy zakładki. Jeśli igła zbyt daleko przesywa zakładkę, materiału nie można rozprostować, a szew po prawej stronie tkaniny jest zbyt duży, co nie jest ładnym wykończeniem. Jeśli wystąpi taki problem należy go rozwiązać zgodnie z poniższymi instrukcjami.

## Jeśli igła zbyt daleko przesywa zakładkę

Igła jest przesunięta zbyt mocno w lewą stronę.

Naciśnij **+** w celu zmniejszenia szerokości ściegu w taki sposób, aby igła lekko obejmowała podwinięcie brzegu.



<Gruba tkanina>

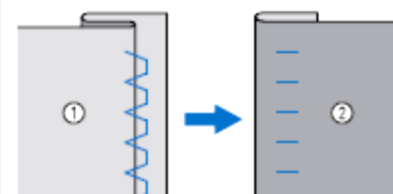

<Normalna tkanina>

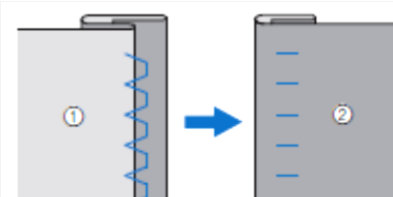

1 Lewa strona tkaniny

2 Prawa strona tkaniny

## Jeżeli igła nie łączy zakładki

Igła jest przesunięta zbyt mocno w prawą stronę.

Naciśnij **-** w celu zwiększenia szerokości ściegu w taki sposób, aby igła lekko obejmowała podwinięcie brzegu.



<Gruba tkanina>

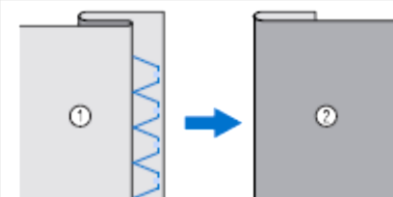

&lt;Normalna tkanina&gt;

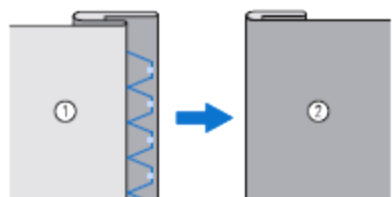

- 1 Lewa strona tkaniny  
2 Prawa strona tkaniny

**12.** Szyj w taki sposób, aby podwinięcie brzegu znajdowało się przy prowadniku stopki.

**13.** Wyciągnij fastrygę i odwróć materiał na prawą stronę.

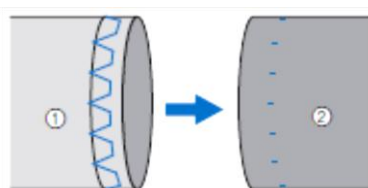

- 1 Lewa strona tkaniny  
2 Prawa strona tkaniny



## Aplikacja

**1.** Użyj kleju w aerozolu, kleju do tkanin lub fastrygi, by przymocować aplikację do tkaniny.

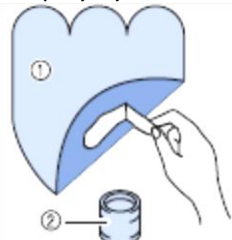
- Zapobiegnie to przesuwaniu się aplikacji podczas przyszywania.



- 1 Aplikacja  
2 Klej do tkanin

**2.** Wybierz  lub .

- Dostosuj długość oraz szerokość ściegu do kształtu, wielkości oraz jakości materiału (patrz strona S-10).



### Przypomnienie

- Szczegółowe informacje na temat poszczególnych ściegów patrz "TABELA USTAWIEŃ ŚCIEGÓW" na stronie S-67.

**3.** Załóż stopkę "J". Sprawdź, czy igła opada nieco poza brzegiem aplikacji, po czym rozpocznij szycie.

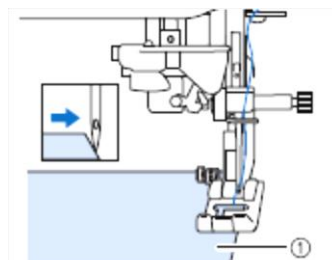

- 1 Materiał aplikacji



- 1 Pozycja opadania igły

### Szycie po ostrych krzywiznach w aplikacji

Zatrzymaj maszynę z igłą wbitą w tkaninę poza aplikacją. Podnieś stopkę i stopniowo obracaj materiał podczas szycia, aby uzyskać atrakcyjne wykończenie szwu.

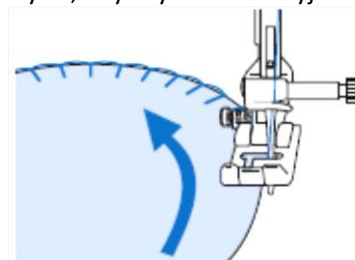

### Szycie naroży w aplikacji

Zatrzymaj maszynę z igłą po prawej stronie zewnętrznego (lub wewnętrznego) narożnika aplikacji. Podnieś stopkę i obróć tkaninę, aby wyrównać brzeg materiału. Opuść stopkę i kontynuuj szycie.

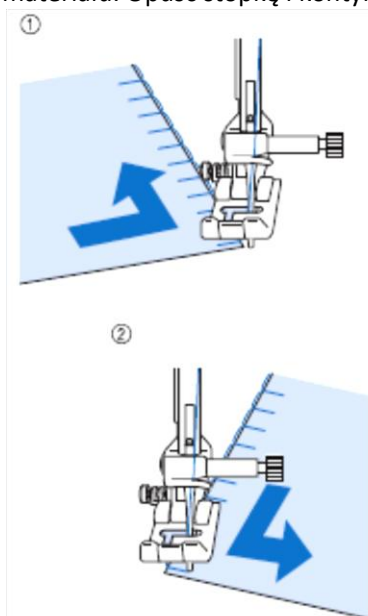

1 Narożnik zewnętrzny

2 Narożnik wewnętrzny

#### Przypomnienie

- Umieszczenie lekkiego, łatwego do późniejszego oderwania materiału stabilizującego pod obszarem szycia polepszy rozkład ściegu wzdłuż obrzeża materiału aplikacji.

## Ściegi zakładek muszelkowych

Ściegi te zapewniają eleganckie wykończenie wzdłuż brzegu kołnierzyka. Można ich użyć do obrębiania dekoltu lub rękawów bluzek lub sukienek.

1. Wybierz .

#### Przypomnienie

- Szczegółowe informacje na temat poszczególnych ściegów patrz "TABELA USTAWIEŃ ŚCIEGÓW" na stronie S-67.

2. Zwiększ napięcie górnej nitki, aby uzyskać eleganckie pofałdowane wykończenie ściegów zakładek muszelkowych (patrz strona S-12).

#### Przypomnienie

- Jeżeli napięcie górnej nici będzie zbyt małe, łuki ściegu zakładek muszelkowych będą nieforemne.

3. Aby wykonać rzędy ściegów zakładek muszelkowych, złoż materiał w połowie, po skosie.

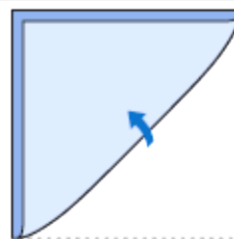

#### Przypomnienie

- Używaj cienkiej tkaniny.

4. Załóż stopkę "J". Ustaw punkt opadania igły nieco poza brzegiem materiału i rozpocznij szycie.

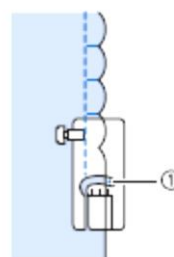
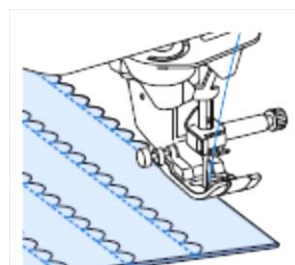

1 Pozycja opadania igły

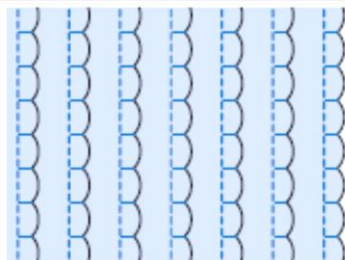
**5. Rozwiń materiał i zaprasuj fałdy na jedną stronę.****Przypomnienie**

- Aby wykonać zakładki muszelkowe na obrzeżu kołnierzyka lub dekoltu postępuj zgodnie z instrukcją dla wzoru, a następnie użyj tego ściegu do wykonania eleganckiego wykończenia dekoltu lub kołnierzyka.

**Ściegi faliste**

Ten satynowy ścieg w kształcie fali zwany jest ściegiem falistym. Wykorzystuje się go do dekoracji obrzeży kołnierzyków oraz chusteczek lub jako akcent brzegowy.

**Przypomnienie**

- W przypadku lekkich materiałów może być konieczne zastosowanie tymczasowego kleju w sprayu. Przed uszyciem projektu wykonaj szycie próbne.

**1. Wybierz .****Przypomnienie**

- Szczegółowe informacje na temat poszczególnych ściegów patrz "TABELA USTAWIEŃ ŚCIEGÓW" na stronie S-67.

**2. Załóż stopkę "N". Wykonaj ściegi faliste wzdłuż brzegu materiału.**

- Nie szycj bezpośrednio na brzegu materiału.

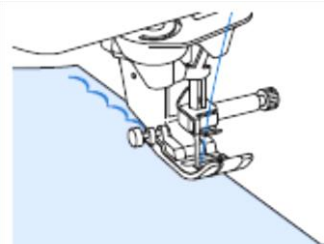
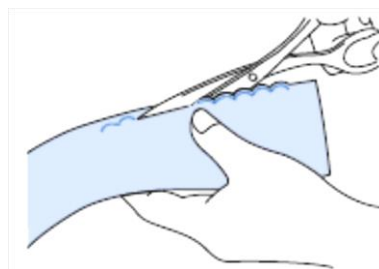
**3. Ostrożnie wytnij materiał wzdłuż łuków, zwracając uwagę, aby nie przeciąć ściegów.****Przypomnienie**

- Zabezpiecz brzegi ściegów falistych przy użyciu uszczelniacza szwu.

**Ściegi wierzchnie**

Aby uzyskać dekoracyjny wygląd można wykonać poniższe ściegi na wierzchu zaprasowanego naddatku szwu.

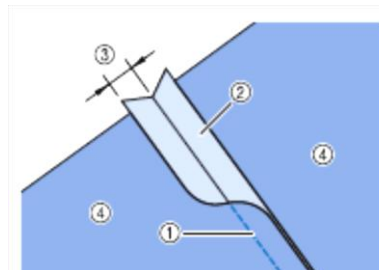
**1. Wybierz ścieg prosty i załóż stopkę "J"****2. Zszyj dwa ułożone prawymi stronami do siebie kawałki materiału, a następnie rozprasuj naddatki szwu.**

- 1 Ścieg prosty
- 2 Marginesy szwu
- 3 6,5 mm (około 1/4 cala)
- 4 Lewa strona

**3. Wybierz ścieg wierzchni.**

**4. Umieść w maszynie materiał prawą stroną do góry, a następnie podczas szycia ustaw stopkę w środku szwu.**

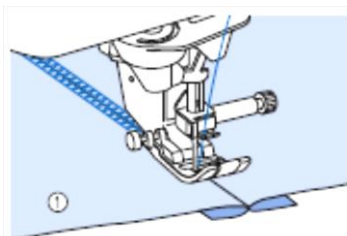

1 Prawa strona tkaniny

## Ściegi marszczenia

Ściegi te stosuje się do szycia dekoracyjnego na ubraniach, itp.

**1. Wybierz ścieg prosty i załóż stopkę "J"**

**2. Ustaw długość ściegu na 4.0 mm (około 3/16 cala) i zmniejsz napięcie górnej nici do około 2.0 (patrz "Ustawianie długości ściegu" na stronie S-10 oraz "Ustawianie napięcia nici" na stronie S-12).**

**3. Wyciągnij dolną i górną nitkę na około 50 mm (około 2 cale).**

**4. Wykonaj rzędy szwów, pozostawiając pomiędzy szwami odstęp około 10 mm (około 3/8 cala), a następnie obetnij nadmiar nitek, pozostawiając 50 mm (około 2 cale).**

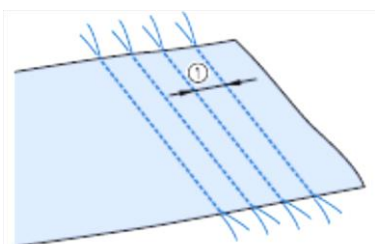

1 ok. 10 mm (ok. 3/8 cala)

**5. Pociągnij za dolne nitki, aby uzyskać żądane marszczenie, a następnie wygładź marszczenia żelazkiem.**

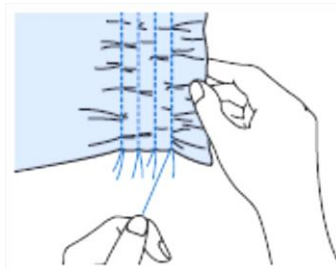

**6. Wybierz**  **lub** .



### Przypomnienie

- Szczegółowe informacje na temat poszczególnych ściegów patrz "TABELA USTAWIENÍ ŚCIEGÓW" na stronie S-67.

**7. Przeszyj pomiędzy ściegami prostymi.**

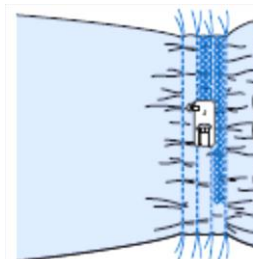

**8. Wyciągnij nitki ściegów prostych.**

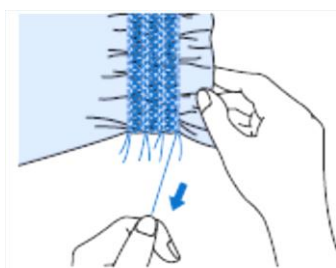



## Ścieg ażurowy

Jeśli pomiędzy dwoma materiałami, które mają być połączone występuje wolna przestrzeń, ścieg łączący takie materiały nazywa się ściegiem ażurowym. Używa się go podczas szycia bluzek lub ubranek dziecięcych.

**1. Przyfastryguj dwa kawałki materiału do cienkiego papieru, pozostawiając pomiędzy nimi odstęp 4 mm (około 3/16 cala).**

- Szycie jest łatwiejsze, jeżeli na środku cienkiego papieru lub hydrofolii zostanie narysowana linia.

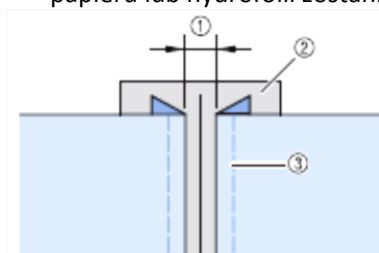

1 4,0 mm (ok. 3/16 cala)

2 Papier

3 Fastryga

**2. Wybierz**  **lub** .

### Przypomnienie

- Szczegółowe informacje na temat poszczególnych ściegów patrz "TABELA USTAWIENÍ ŚCIEGÓW" na stronie S-67.

**3. Załóż stopkę "J". Zestaw oś stopki z środkiem odstępów pomiędzy materiałami i rozpocznij szycie.**

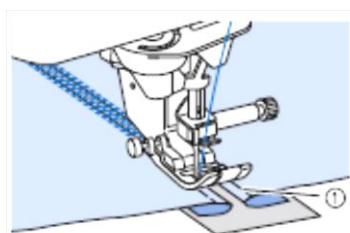

1 Fastryga

### Przypomnienie

- Używaj grubej nitki.



**4. Po zakończeniu szycia delikatnie usuń papier.**

## Przyszywanie taśmy lub gumki

**1. Wybierz ścieg prosty i załóż stopkę "J"**

**2. Ustaw długość ściegu na 4.0 mm (około 3/16 cala) i zmniejsz napięcie górnej nici do około 2.0 (patrz "Ustawianie długości ściegu" na stronie S-10 oraz "Ustawianie napięcia nici" na stronie S-12).**

### Przypomnienie

- Upewnij się, że nie jest włączona funkcja automatycznego wzmacniania  ani funkcja automatycznego obcinania nici .

**3. Wykonaj dwa rzędy ściegów prostych na prawej stronie materiału, a następnie pociągnij dolną nitkę, aby uzyskać niezbędne marszczenie.**

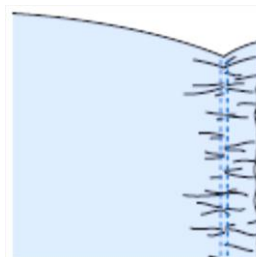

### Przypomnienie

- Przed uszyciem prostego ściegu obróć kołem do siebie (w kierunku przeciwnym do ruchu wskazówek zegara), aby wyciągnąć dolną nitkę. Trzymając górną i dolną nitkę wyciągnij je na pewną długość z tyłu maszyny. (Upewnij się, że stopka jest podniesiona).

**4. Umieść taśmę na marszczeniu i przymocuj ją szpilkami.**

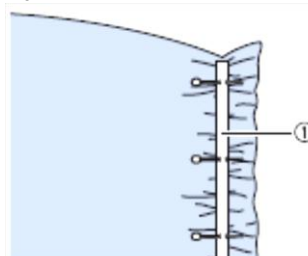

1 Taśma

## 5. Wybierz lub .

### **Przypomnienie**

- Szczegółowe informacje na temat poszczególnych ściegów patrz "TABELA USTAWIEN ŚCIEGÓW" na stronie S-67.

## 6. Przeszyj taśmę (lub gumkę).

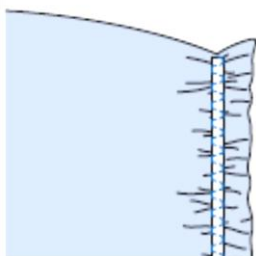
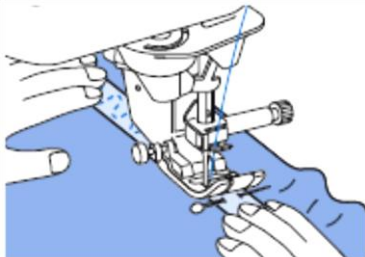

### **PRZESTROGA**

- Upewnij się, że igła podczas szycia nie uderza w szpilkę przytrzymującą materiał lub inne elementy. W przeciwnym razie może dojść do splątania nici lub złamania igły, a w konsekwencji do zranienia użytkownika.

## 7. Wyciągnij nitki ściegów prostych.

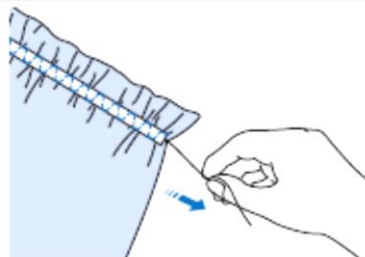

## Ścieg rodowy

### Wykańczanie brzegów (1)

Ścieg stosuje się do szycia obrusów, dekoracyjnych brzegów oraz efektownego wykańczania przodów koszul.

### **Przypomnienie**

- Używaj ręcznie tkanych, lekkich do średnio ciężkich materiałów.

### 1. Załóż igłę skrzydełkową typu 130/705H o rozmiarze 100/16.

- Ta specjalistyczna igła do szycia nie znajduje się w zestawie z urządzeniem. Należy ją zakupić oddzielnie.

### **PRZESTROGA**

- Nie jest możliwe użycie przycisku automatycznego nawlekania. Ręcznie nawlec igłę skrzydełkową od przodu do tyłu. Użycie przycisku automatycznego nawlekania może spowodować uszkodzenie maszyny.
- Ładniejszy efekt uzyskasz, stosując do wykonania tych wzorów igłę skrzydełkową "130/705H". Jeśli korzystasz z igły skrzydełkowej, a szerokość ściegu została ustawiona ręcznie, przed rozpoczęciem szycia obróć kołem do siebie (w kierunku przeciwnym do ruchu wskazówek zegara), aby upewnić się, że igła nie dotyka stopki.

### 2. Wybierz ścieg i załóż stopkę "N".

- Wybierz dowolny ścieg z przedziału 3-01 do 3-22.

### **Przypomnienie**

- Szczegółowe informacje na temat poszczególnych ściegów patrz "TABELA USTAWIEN ŚCIEGÓW" na stronie S-67.

### 3. Rozpocznij szycie.

Przykład: Wygląd wykończonego produktu



#### Wykańczanie brzegów (2) (Mereżka (1))

**1.** Z jednego obszaru materiału wyciągnij kilka nitki, aby otworzyć fragment materiału.

- Wyciągnij 5 lub 6 nitki, aby powstała 3 mm (około 1/8 cala) szczelina.



#### Przypomnienie

- Najlepiej do tego celu nadają się luźne dzianiny.

**2.** Wybierz  .



#### Przypomnienie

- Szczegółowe informacje na temat poszczególnych ściegów patrz "TABELA USTAWIEŃ ŚCIEGÓW" na stronie S-67.

**3.** Załóż stopkę "N". Połóż materiał prawą stroną do góry i przeszyj jeden brzeg otwartego obszaru.

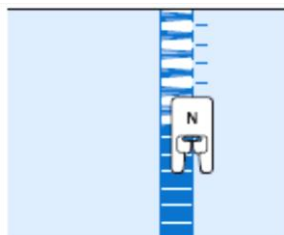

**4.** Naciśnij , aby wykonać odbicie lustrzane ściegu.

**5.** Dopasuj początkowe punkty opadania igły na przeciwległym brzegu otwartego obszaru, aby zachować symetryczność.

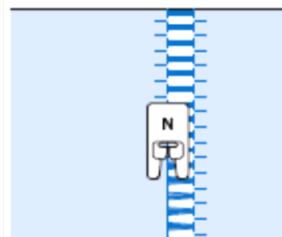

#### Wykańczanie brzegów (3) (Mereżka (2))

**1.** Wyciągnij kilka nitki z obu stron 4 mm (około 3/16 cala) obszaru, który nie został jeszcze otwarty.

- Wyciągnij cztery nitki, pozostaw pięć nitki, a następnie wyciągnij cztery nitki. Szerokość pięciu nitki wynosi około 4 mm (około 3/16 cala) lub mniej.

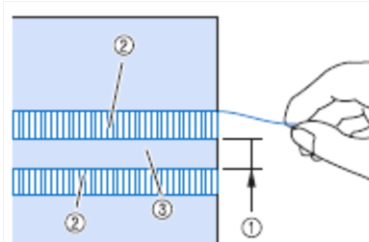

1 Około 4 mm (około 3/16 cala) lub mniej

2 Cztery nitki (wyciągnąć)

3 Pięć nitki (pozostawić)

**2.** Wybierz  .



#### Przypomnienie

- Szczegółowe informacje na temat poszczególnych ściegów patrz "TABELA USTAWIEŃ ŚCIEGÓW" na stronie S-67.

### 3. Wykonaj ścieg ozdobny w środku pięciu nitki utworzonych powyżej.

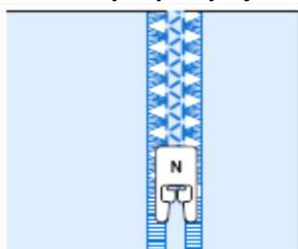

#### Przypomnienie

- Do wykańczania brzegów (3) można użyć igły skrzydełkowej.

## Jednościgowe dziurki na guziki

Dziurki jednościgowe umożliwiają wykonanie dziurek dostosowanych do wielkości guzika. Szczegółowe informacje na temat ściegów patrz strona S-67.

Ścieg	Nazwa ściegu	Stopka
1-01	Wąska dziurka zaokrąglona	
1-02	Szeroka dziurka o zaokrąglonym końcu	
1-03	Dziurka o końcu zwężonym i zaokrąglonym	
1-04	Dziurka o zaokrąglonym końcu	
1-05	Dziurka o zaokrąglonym końcu	
1-06	Dziurka o dwóch zaokrąglonych końcach	
1-07	Wąska dziurka prostokątna	
1-08	Szeroka dziurka prostokątna	
1-09	Dziurka elastyczna	
1-10	Dziurka typu rodowego	

Ścieg	Nazwa ściegu	Stopka
1-11	Dziurka obszywana	
1-12	Dziurka w kształcie dziurki od klucza	
1-13	Dziurka w kształcie dziurki od klucza o zwężonym końcu	
1-14	Dziurka w kształcie dziurki od klucza	

Dziurki do guzików wykonywane są od przodu stopki do tyłu, jak pokazano na poniższym rysunku.

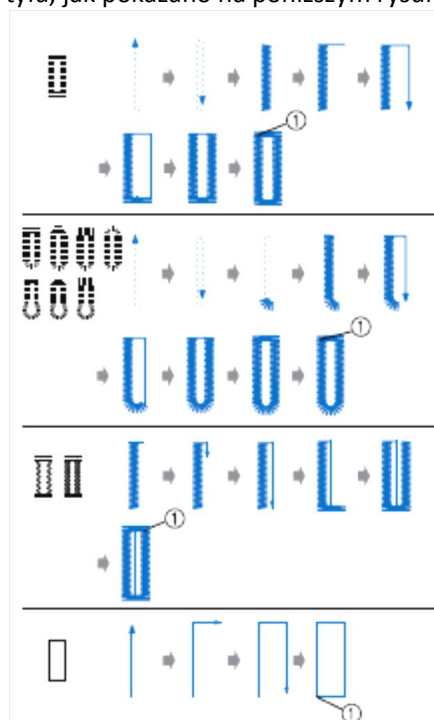

1 Ścieg wzmacniający

1. Wybierz ścieg, a następnie załóż stopkę "A".
2. Zaznacz na materiale miejsce oraz długość dziurki.

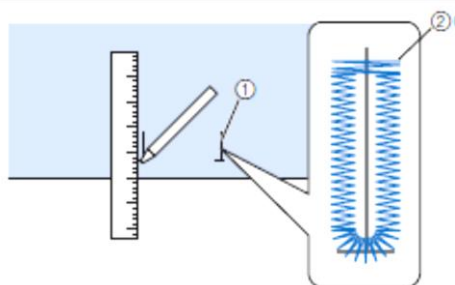

1 Oznaczenia na tkaninie  
2 Szycie dziurki

#### Przypomnienie

- Maksymalna długość dziurki wynosi około 28 mm (około 1-1/16 cala) (średnica + grubość guzika).

3. Wyciągnij płytkę uchwytu guzika na stopce, a następnie włóż guzik, który będzie przekładany przez dziurkę. Następnie dociśnij płytkę uchwytu guzika.

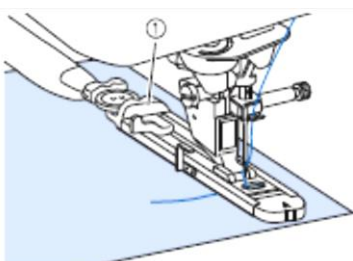

1 Płytkę uchwytu guzika

#### Przypomnienie

- Wielkość dziurki jest określona rozmiarem guzika umieszczonego na płytce uchwytu guzika.

4. Wyrównaj stopkę z zaznaczeniem na tkaninie, a następnie opuść stopkę.

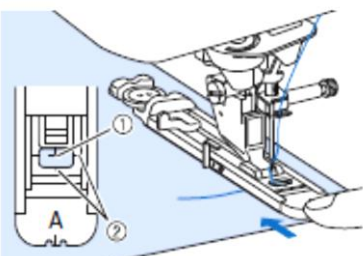

1 Zaznaczenie na tkaninie  
2 Oznaczenia na stopce

#### Uwaga

- Poprowadź nitkę pod stopką.
- Przesuń zewnętrzną ramkę stopki do dziurek maksymalnie do tyłu, jak pokazano na rysunku, upewniając się, że nie ma wolnej przestrzeni za częścią stopki oznaczoną "A". Jeżeli stopka do dziurek nie zostanie przesunięta maksymalnie do tyłu, wielkość dziurki guzikowej nie będzie prawidłowa.



5. Opuść dźwignię mechanizmu wyszywania dziurek, aby znalazła się za metalowym wspornikiem na stopce do dziurek.

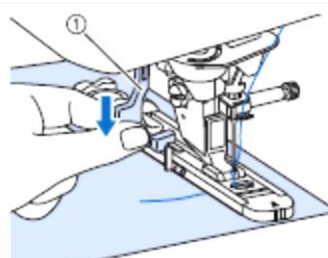

1 Dźwignia mechanizmu wyszywania dziurek

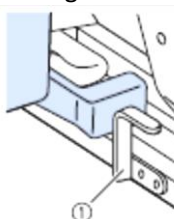

1 Metalowy wspornik

6. Lekko przytrzymaj końcówkę górnej nici i rozpocznij szycie.

- Podczas szycia dziurki należy ręcznie przesuwać materiał, zachowując ostrożność.

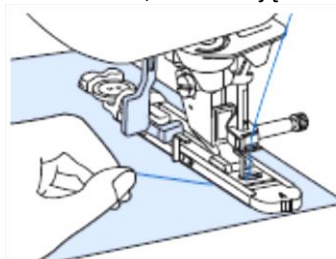

→ Po zakończeniu szycia maszyna automatycznie wykona ściegi wzmacniające, po czym zatrzyma się.

### Przypomnienie

- Jeżeli przed rozpoczęciem szycia zostanie włączona funkcja automatycznego obcinania nici, po wykonaniu ściegów wzmocniających obie nitki zostaną automatycznie obcięte. Jeżeli materiał nie przesuwają się (np. gdy jest zbyt gruby), zwiększ ustawienie długości ściegu.

## 7. Umieść szpilkę w jednym z rygli, a następnie wbij rozpruwacz w środek dziurki guzikowej i przetnij ją w kierunku szpilki.

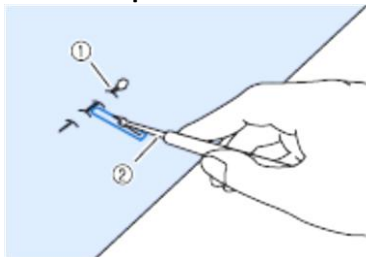

- 1 Szpilka  
2 Rozpruwacz

### PRZESTROGA

- Podczas korzystania z rozpruwacza nie trzymaj rąk ani palców na linii cięcia. Rozpruwacz może się ześlizgnąć i skaleczyć użytkownika. Nie używaj rozpruwacza w sposób niezgodny z przeznaczeniem.

### Przypomnienie

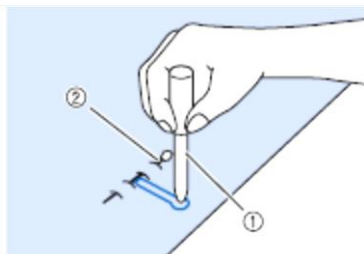

- W przypadku dziurek w kształcie dziurki od klucza użyj dziurkacza do wykonania otworu w zaokrąglonej części dziurki. Następnie włóż szpilkę do jednego z rygli, umieść rozpruwacz w otworze wykonanym za pomocą dziurkacza i przetnij dziurkę guzika w kierunku szpilki.



- 1 Dziurkacz  
2 Szpilka

## Szycie materiałów elastycznych

Szyjąc dziurki w materiałach elastycznych przy użyciu

 lub , ściegi należy wykonywać na nitce gimpy.

1. Zaczep gimpe z tyłu stopki "A". Włóż końcówki gimpy w rowki znajdujące się z przodu stopki, a następnie tymczasowo je zawiąż.

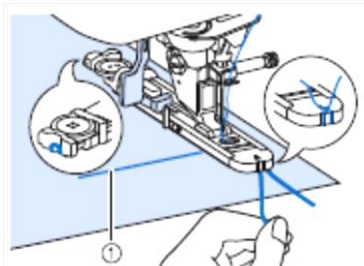

- 1 Nić górna

2. Opuść stopkę i rozpocznij szycie.

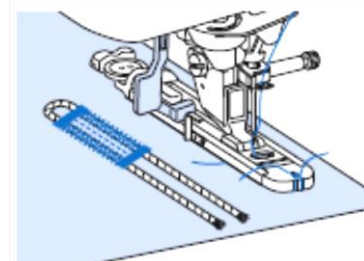

### Przypomnienie

- Dostosuj szerokość ściegów satynowych do szerokości nitki gimpy i ustaw szerokość dziurki na 2-3 krotność szerokości gimpy.

3. Po zakończeniu szycia delikatnie pociągnij nitkę gimpy, aby była dobrze naprężona i odetnij jej nadmiar.

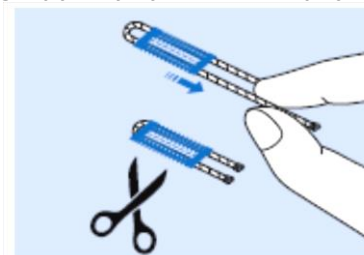

### Przypomnienie

- Po użyciu rozpruwacza w celu otwarcia dziurki, odetnij odstające końcówki nitki.



## Guziki o nietypowym kształcie/Guziki niemieszczące się w uchwycie na guziki

Do ustawienia wielkości dziurki guzikowej należy posłużyć się oznaczeniami na skali stopki do dziurek. Każda kreska na skali odpowiada odległości 5 mm (około 3/16 cala).

Zsumuj średnicę i grubość guzika, a następnie ustaw płytkę na obliczoną wartość.

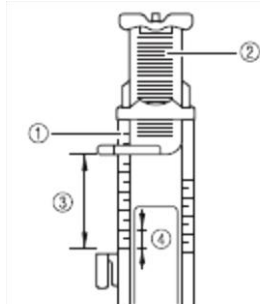

- 1 Skala stopki
- 2 Płytkę uchwytu guzika
- 3 Całkowity rozmiar średnica + grubość
- 4 5 mm (około 3/16 cala)

### Przypomnienie

- Na przykład, w przypadku guzika o średnicy 15 mm (około 9/16 cala) i grubości 10 mm (około 3/8 cala), skalę należy ustawić na 25 mm (około 1 cal).

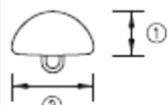





- 1 10 mm (około 3/8 cala)
- 2 15 mm (około 9/16 cala)

## Cerowanie

Ściegi do cerowania stosuje się do naprawiania i do innych zastosowań.

Szczegółowe informacje na temat ściegów patrz strona S-67.

Ścieg	Nazwa ściegu	Stopka
	Cerowanie	
	Cerowanie	

Cerowanie wykonywane jest od przedniej strony stopki do tylnej, jak pokazano na poniższym rysunku.

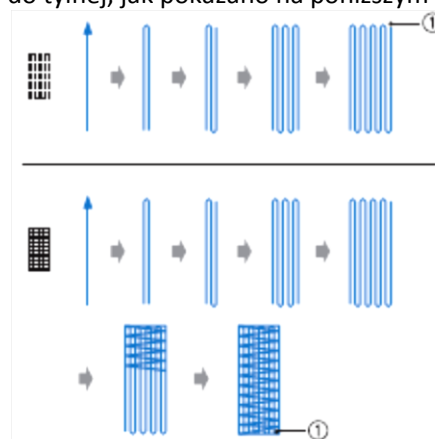

1 Ściegi wzmacniające

**1.** Wybierz ścieg, a następnie załóż stopkę "A".

**2.** Ustaw na skali żądaną długość cerowania.

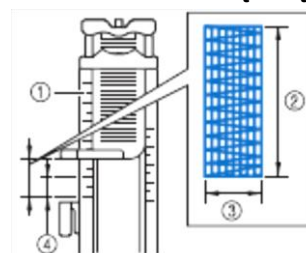

- 1 Skala stopki
- 2 Całkowita długość
- 3 Szerokość 7 mm (około 1/4 cala)
- 4 5 mm (około 3/16 cala)

### Przypomnienie

- Maksymalna długość cerowania wynosi 28 mm (około 1-1/16 cala).



3. Sprawdź, czy igła opada w żądanym położeniu i opuść stopkę, upewniając się, że górna nitka przechodzi pod stopką do dziurek.

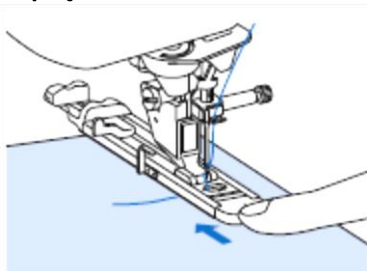

#### Uwaga

- Poprowadź nitkę pod stopką.
- Ustaw stopkę w taki sposób, aby nie było wolnej przestrzeni za częścią stopki oznaczoną "A" (zaciemniony obszar na poniższym rysunku). Jeżeli będzie wolna przestrzeń, rozmiar cerowania nie będzie prawidłowy.

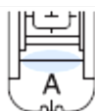

4. Opuść dźwignię mechanizmu wyszywania dziurek, aby znalazła się za metalowym wspornikiem na stopce do dziurek.

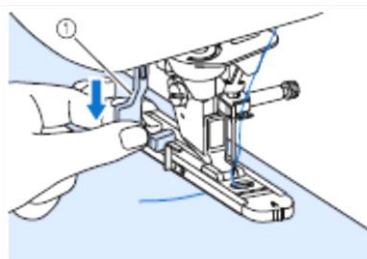

1 Dźwignia mechanizmu wyszywania dziurek

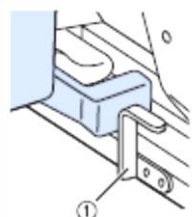

1 Metalowy wspornik

5. Delikatnie przytrzymaj końcówkę górnej nici, a następnie naciśnij przycisk "Start/Stop" w celu uruchomienia maszyny.

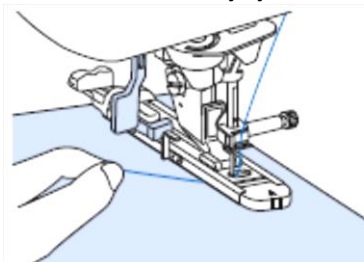

→ Po zakończeniu szycia maszyna automatycznie wyszyje ściegi wzmacniające, po czym zatrzyma się.



#### Przypomnienie

- Jeżeli przed rozpoczęciem szycia zostanie włączona funkcja automatycznego obcinania nici, po wykonaniu ściegów wzmacniających obie nitki zostaną automatycznie obcięte. Jeżeli materiał nie przesuwają się (np. gdy jest zbyt gruby), zwiększ ustawienie długości ściegu.

## Rygle

Rygle stosuje się w miejscach narażonych na naprężenia, np. w narożach kieszeni.

Szczegółowe informacje na temat ściegów patrz strona S-67.

Ścieg	Nazwa ściegu	Stopka
4-17	Rygiel	

1. Wybierz .

2. Załóż stopkę do dziurek "A" i ustaw na skali żądaną długość rygla.

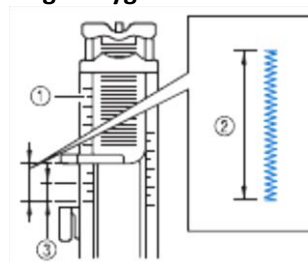

1 Skala stopki

2 Całkowita długość

3 5 mm (około 3/16 cala)

**Przypomnienie**

- Rygle mogą mieć długość od 5 mm (około 3/16 cala) do 28 mm (około 1-1/16 cala). Zwykle ich długość zawiera się pomiędzy 5 mm (około 3/16 cala) a 10 mm (około 3/8 cala).

### 3. Załóż materiał w taki sposób, aby kieszeń podczas szycia przesuwała się w twoim kierunku.

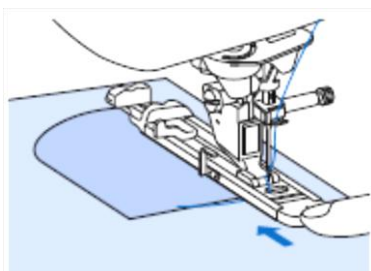

**Uwaga**

- Poprowadź nitkę pod stopką.
- Przesuń zewnętrzną ramkę stopki do dziurek maksymalnie do tyłu, jak pokazano na rysunku, upewniając się, że nie ma wolnej przestrzeni za częścią stopki oznaczoną "A". Jeżeli stopka do dziurek nie zostanie przesunięta maksymalnie do tyłu, wielkość rygli nie będzie prawidłowa.

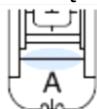

### 4. Sprawdź pierwszy punkt opadania igły i opuść stopkę.

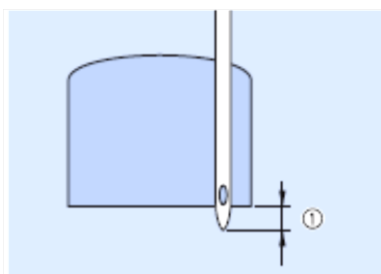

1.2 mm (ok. 1/16 cala)

### 5. Opuść dźwignię mechanizmu wyszywania dziurek, aby znalazła się za metalowym wspornikiem na stopce do dziurek.

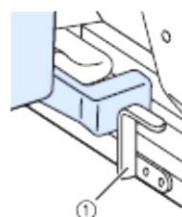
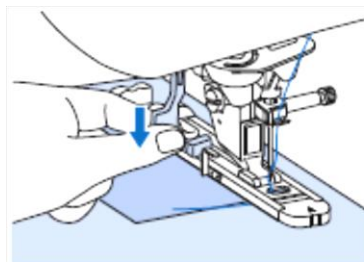

1 Metalowy wspornik

### 6. Delikatnie przytrzymaj końcówkę górnej nici i rozpocznij szycie.

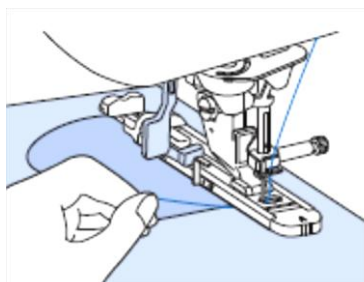

→ Po zakończeniu szycia maszyna wykona ściegi wzmacniające i automatycznie zatrzyma się.

## Rygle na grubych materiałach

Umieść obok szytego materiału kawałek złożonego materiału lub karton, aby wypoziomować stopkę do dziurek i umożliwić łatwiejsze i równe przesuwanie.

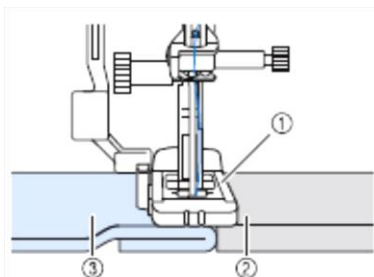

- 1 Stopka
- 2 Gruby papier
- 3 Tkanina



### Przypomnienie

- Jeżeli przed rozpoczęciem szycia zostanie włączona funkcja automatycznego obcinania nici, po wykonaniu ściegów wzmacniających obie nitki zostaną automatycznie obcięte. Jeżeli materiał nie przesuwają się (np. gdy jest zbyt gruby), zwiększ ustawienie długości ściegu.

## Przyszywanie guzików

Maszyna umożliwia przyszywanie guzików z 2 lub 4 dziurkami.

Szczegółowe informacje na temat ściegów patrz strona S-67.

Ścieg	Nazwa ściegu	Stopka
	Przyszywanie guzików	



### Uwaga

- Podczas przyszywania guzików nie używaj funkcji automatycznego obcinania nici. W przeciwnym razie zostaną utracone końcówki nici.

### 1. Wybierz

→ Ząbki transportu zostaną automatycznie obniżone.

### 2. Podnieś stopkę.

**3. Załóż stopkę do przyszywania guzików "M", wsuń guzik wzdłuż metalowej płytki, umieść go w stopce, a następnie opuść stopkę.**

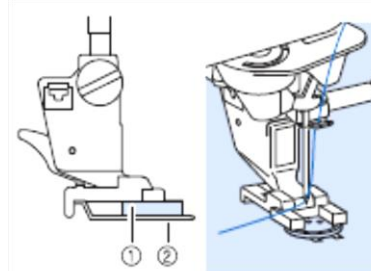

- 1 Guzik
- 2 Metalowa płytkka

**4. Obróć kołem do siebie (w kierunku przeciwnym do ruchu wskazówek zegara), aby sprawdzić, czy igła prawidłowo wchodzi w każdy otwór.**

- Jeśli igła nie wchodzi w otwory po lewej stronie należy dostosować szerokość ściegu.
- Aby mocniej przymocować guzik czynności należy powtórzyć.

**5. Delikatnie przytrzymaj końcówkę górnej nici i rozpocznij szycie.**

→ Po zakończeniu szycia maszyna automatycznie zatrzyma się.



### PRZESTROGA

- Upewnij się, że igła podczas szycia nie uderza w guzik. Igła może się złamać i spowodować obrażenia.

**6. Od spodu materiału pociągnij końcówkę dolnej nitki, aby przeciągnąć górną nitkę na spodnią stronę materiału. Zwiąż obie końcówki nitki i obetnij je.**

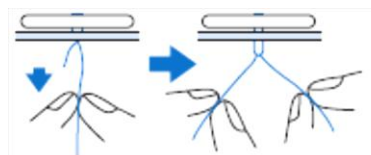

**7. Po przyszyciu guzika, wybierz inny ścieg i obróć kołem do siebie (w kierunku przeciwnym do ruchu wskazówek zegara), aby podnieść ząbki transportu.**

## Przyszywanie guzików z 4 dziurkami

Przyszyj dwie dziurki znajdujące się najbliżej siebie. Następnie podnieś stopkę i przesun materiał, aby igła wchodziła w kolejne dwie dziurki, a następnie przyszyj je w taki sam sposób.

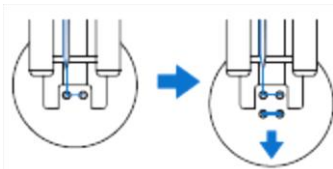

## Mocowanie trzonka do guzika

**1.** Przed rozpoczęciem szycia przyciągnij dźwignię trzonka do siebie.

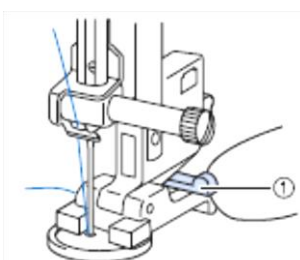

1 Dźwignia trzonka

**2.** Przeciągnij oba końce górnej nici pomiędzy guzikiem a materiałem, owiń je wokół trzonka, a następnie mocno je zwiąż.

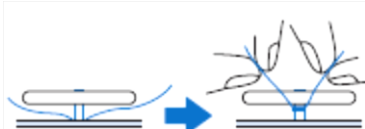

**3.** Zwiąż ze sobą końce nici dolnej z początku i końca ściegu od spodniej strony tkaniny.



### Uwaga

- Po zakończeniu szycia wybierz inny ścieg i obróć kołem do siebie (w kierunku przeciwnym do ruchu wskazówek zegara), aby podnieść ząbki transportu.

**4.** Odetnij nadmiar nici.

## Oczko

Ścieg jest używany do wykonywania oczek w pasach lub podobnych zastosowań.

Szczegółowe informacje na temat ściegów patrz strona S-67.

Ścieg	Nazwa ściegu	Stopka
3-19	Oczko	

**1.** Wybierz

**2.** Za pomocą przycisków lub na ekranie szerokości ściegu lub na ekranie długości ściegu wybierz wielkość oczka.

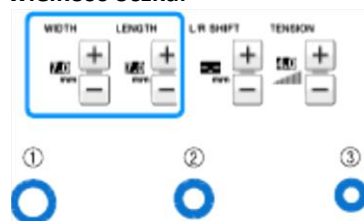

- Rzeczywisty rozmiar
- 1 Duże 7 mm (około 1/4 cala)
- 2 Średnie 6 mm (około 15/64 cala)
- 3 Małe 5 mm (około 3/16 cala)

**3.** Załóż stopkę do monogramów "N", a następnie obróć kołem do siebie (w kierunku przeciwnym do ruchu wskazówek zegara), aby sprawdzić pozycję opadania igły.

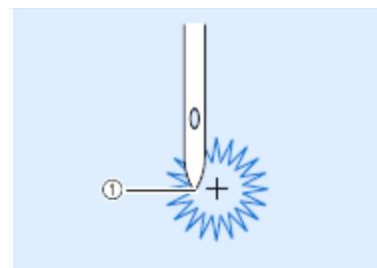

1 Pozycja opadania igły

**4.** Opuść stopkę i rozpocznij szycie.

→ Po zakończeniu szycia maszyna wykona ściegi wzmacniające i automatycznie zatrzyma się.



### Uwaga

- Jeśli rezultat nie jest zadowalający, dokonaj niezbędnych regulacji ("SZYCIE WZORÓW ŚCIEGÓW" na stronie S-81.)

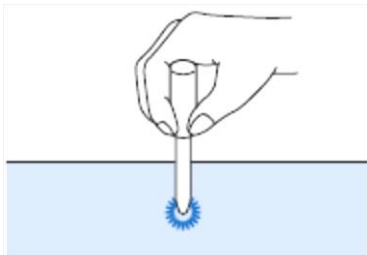
**5. Za pomocą dziurkacza wykonaj otwór w środku.****Szycie wielokierunkowe (ścieg prosty i zygzakowy)**

Ten rodzaj szycia używany jest do przyszywania łatek lub emblematów na nogawkach spodni, rękawach koszul, itp.

**1. Zdejmij zespół płaskiego łoża, aby móc korzystać z wolnego ramienia.****Przypomnienie**

- Naciągnij część materiału (w kształcie rurki) na wolne ramię i szuj w kolejności pokazanej na rysunku.

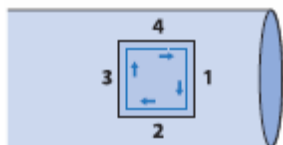
**2. Wybierz  i załóż stopkę do monogramów "N".****Przypomnienie**

- Szczegółowe informacje na temat poszczególnych ściegów patrz "TABELA USTAWIENÍ ŚCIEGÓW" na stronie S-67.

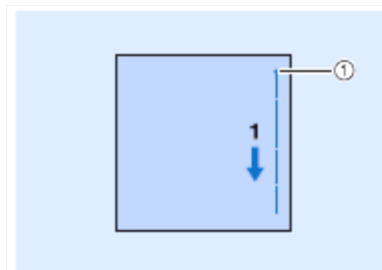
**3. Wbij igłę w materiał w punkcie początkowym i wykonaj szew „1”, jak pokazano na rysunku.**

1 Punkt początkowy

**4. Wybierz  i wykonaj szew "2".**

- Materiał będzie przesuwiał się na boki, dlatego należy prowadzić materiał ręcznie w celu uzyskania prostego szycia.

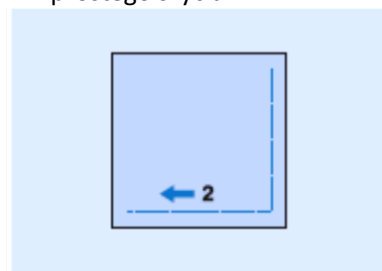
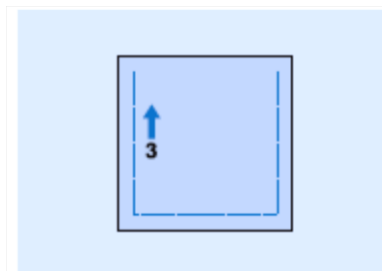
**5. Wybierz  i wykonaj szew "3".**

→ Materiał przesuwiał się w przód, podczas gdy szycie wykonywane jest do tyłu.

6. Wybierz  i wykonaj szew "4".

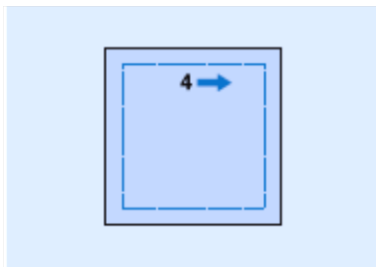

→ Szew zostanie połączony z punktem początkowym szwu 1.

## Wszywanie zamka

### Zamek położony centralnie

Stosowany do toreb i innych podobnych zastosowań.

1. Wybierz .

#### Przypomnienie

- Szczegółowe informacje na temat poszczególnych ściegów patrz "TABELA USTAWIENÍ ŚCIEGÓW" na stronie S-67.

#### Uwaga

- Upewnij się, że została wybrana środkowa pozycja igły.

2. Załóż stopkę "J" i przesyj ściegiem prostym do otworu zamka. Zmień ścieg na fastrygę (patrz strona S-28) i przesyj do końca materiału.

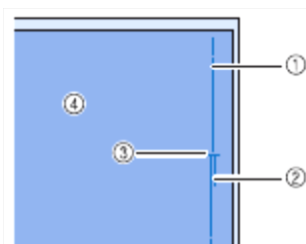

- Fastryga
- Ściegi wsteczne
- Koniec otworu zamka
- Lewa strona

3. Przytrzymaj naddatek szwu otwarty i przyszyj zamek za pomocą fastrygi po środku każdej ze stron taśmy zamka błyskawicznego.

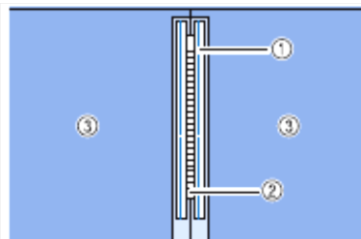

- Fastryga
- Zamek błyskawiczny
- Lewa strona tkaniny

4. Zdejmij stopkę "J". Wyrównaj prawą stronę trzpienia stopki do wszywania zamka "I" z uchwytem stopki i załóż stopkę do wszywania zamka.

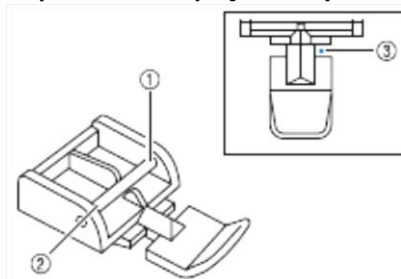

- Strona prawa
- Strona lewa
- Pozycja opadania igły

### PRZESTROGA

- Podczas korzystania ze stopki do wszywania zamka "I" upewnij się, że został wybrany ścieg prosty z igłą w pozycji środkowej. Obróć kołem do siebie (w kierunku przeciwnym do ruchu wskazówek zegara), aby upewnić się, że igła nie uderza w stopkę. Jeżeli wybrano inny ścieg, igła będzie uderzać w stopkę, co spowoduje jej złamanie, a w konsekwencji może doprowadzić do zranienia użytkownika.

**5.** Przeszyj z wierzchu 7 do 10 mm (około 1/4 cala do 3/8 cala) od przesytego brzegu tkaniny, a następnie usuń fastrygę.

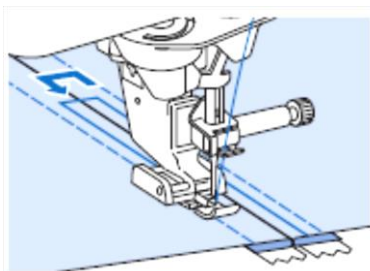

### **PRZESTROGA**

- Upewnij się, że podczas szycia igła nie uderza w zamek. Jeżeli igła uderza w zamek, może się złamać lub spowodować obrażenia użytkownika.

### Wszywanie zamka bocznego

Zamki boczne stosuje się w spodnicach i sukienkach.

**1.** Wybierz .



#### Uwaga

- Upewnij się, że została wybrana środkowa pozycja igły.

**2.** Załóż stopkę "J" i przesyj ścięciem prostym do otworu zamka. Zmień ścieg na fastrygę i przesyj do końca materiału.

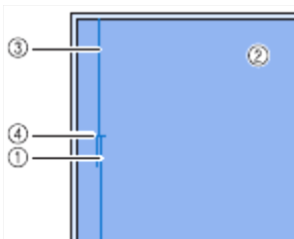

- 1 Ściegi wsteczne
- 2 Lewa strona tkaniny
- 3 Fastryga
- 4 Koniec otworu zamka

**3.** Przytrzymaj naddatek szwu otwarty i zrównaj podwinięty brzeg z ząbkami zamka, zostawiając 3 mm (około 1/8 cala) miejsca na szycie.

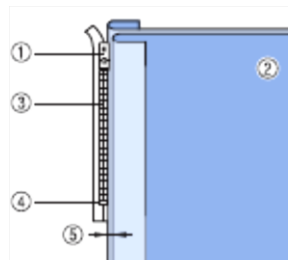

- 1 Uchwyt zamka
- 2 Lewa strona tkaniny
- 3 Ząbki zamka
- 4 Koniec otworu zamka
- 5 3 mm (około 1/8 cala)

**4.** Zdejmij stopkę "J".

**5.** Wyrównaj prawą stronę trzpienia stopki do wszywania zamka "I" z uchwytem stopki i załóż stopkę do wszywania zamka.

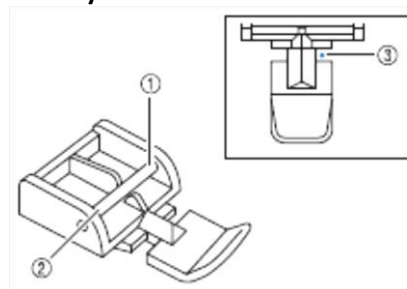

- 1 Strona prawa
- 2 Strona lewa
- 3 Pozycja opadania igły

### **PRZESTROGA**

- Podczas korzystania ze stopki do wszywania zamka "I" upewnij się, że został wybrany ścieg prosty z igłą w pozycji środkowej. Obróć kołem do siebie (w kierunku przeciwnym do ruchu wskazówek zegara), aby upewnić się, że igła nie uderza w stopkę. Jeżeli wybrano inny ścieg, igła będzie uderzała w stopkę, co spowoduje jej złamanie, a w konsekwencji może doprowadzić do zranienia użytkownika.

**6.** Ustaw stopkę na 3 mm (około 1/8 cala) marginesie.



**7.** Zaczynając od końca otworu zamka błyskawicznego szij do punktu znajdującego się w odległości około 50 mm (około 2 cale) od brzegu tkaniny, a następnie zatrzymaj maszynę.

**8.** Otwórz zamek, a następnie kontynuuj szycie do brzegu materiału.

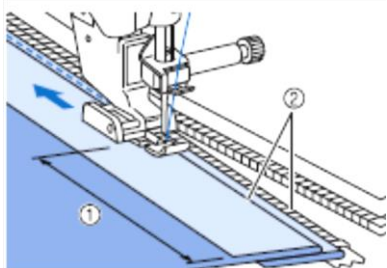

1 50 mm (około 2 cali)

2 3 mm (około 1/8 cala)



### PRZESTROGA

- Upewnij się, że podczas szycia igła nie uderza w zamek. Jeżeli igła uderza w zamek, może się złamać lub spowodować obrażenia użytkownika.

**9.** Zamknij zamek, odwróć materiał na drugą stronę, a następnie wykonaj fastrygę.

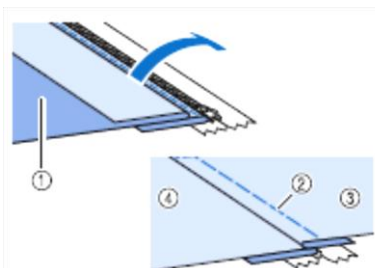

1 Prząd spódnicy (lewa strona tkaniny)

2 Fastryga

3 Prząd spódnicy (prawa strona tkaniny)

4 Tył spódnicy (prawa strona tkaniny)

**10.** Zdejmij stopkę i załóż ją ponownie w taki sposób, aby lewa strona bolca była zamocowana w uchwycie stopki.

- Podczas szycia lewej strony zamka, igła powinna opadać po prawej stronie stopki. Podczas szycia prawej strony zamka, igła powinna opadać po lewej stronie stopki.

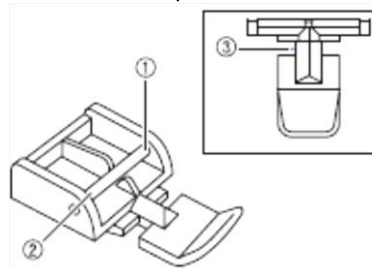

1 Strona prawa

2 Strona lewa

3 Pozycja opadania igły

**11.** Połóż tkaninę w taki sposób, aby lewa krawędź stopki stykała się z brzegiem zębów zamka.

**12.** Wykonaj ściegi wsteczne na górze zamka, po czym kontynuuj szycie.

**13.** Zatrzymaj szycie w odległości około 50 mm (około 2 cale) od brzegu materiału, pozostaw igłę wbitą w materiał, a następnie usuń fastrygę.

**14.** Otwórz zamek i wykonaj resztę szwu.

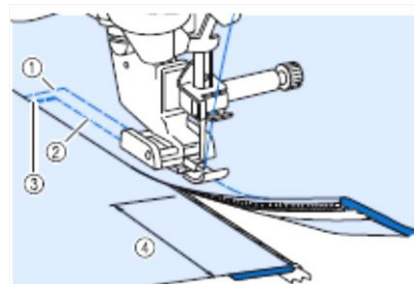

1 Fastryga















































2 7 mm do 10 mm (około 1/4 cala do 3/8 cala)

























































3 Ściegi wsteczne

























































4 50 mm (około 2 cale)





















































# TABELA USTAWIENÍ ŚCIEGÓW













































Poniższa tabela zawiera informacje dotyczące poszczególnych ściegów użytkowych (zastosowanie, długość ściegu, szerokość ściegu oraz możliwość wyboru igły podwójnej).















































	Nazwa ściegu	Stopka		Zastosowania	Szerokość ściegu [mm (cale)]		Długość ściegu [mm (cale)]		Igła podwójna
					Automatycznie	Ręcznie	Automatycznie	Ręcznie	
	Ścieg prosty (lewy)			Szycie ogólne, marszczenie, fałdy, itp.	0.0 (0)	0.0 - 7.0 (0 - 1/4)	2.5 (3/32)	0.2 - 5.0 (1/64 - 3/16)	OK (J)
	Ścieg prosty (lewy)			Szycie ogólne, marszczenie, fałdy, itp.	0.0 (0)	0.0 - 7.0 (0 - 1/4)	2.5 (3/32)	0.2 - 5.0 (1/64 - 3/16)	OK (J)
	Ścieg prosty (środkowy)			Szycie ogólne, marszczenie, fałdy, itp.	3.5 (1/8)	0.0 - 7.0 (0 - 1/4)	2.5 (3/32)	0.2 - 5.0 (1/64 - 3/16)	OK (J)
	Ścieg prosty (środkowy)			Szycie ogólne, marszczenie, fałdy, itp.	3.5 (1/8)	0.0 - 7.0 (0 - 1/4)	2.5 (3/32)	0.2 - 5.0 (1/64 - 3/16)	OK (J)
	Potrójny ścieg elastyczny			Ogólne szycie do wykonywania ściegów wzmacniających i ozdobnych	0.0 (0)	0.0 - 7.0 (0 - 1/4)	2.5 (3/32)	0.4 - 5.0 (1/64 - 3/16)	OK (J)
	Ścieg ząbkowy			Szycie wzmacniające oraz zastosowania ozdobne	1.0 (1/16)	0.0 - 7.0 (0 - 1/4)	2.5 (3/32)	0.4 - 5.0 (1/64 - 3/16)	OK (J)
	Ścieg ozdobny			Szycie ozdobne, szycie wierzchnie	0.0 (0)	0.0 - 7.0 (0 - 1/4)	2.5 (3/32)	0.4 - 5.0 (1/64 - 3/16)	OK (J)
	Fastryga			Fastrygowanie	0.0 (0)	0.0 - 7.0 (0 - 1/4)	20 (3/4)	5 - 30 (3/16 - 1-3/16)	NIE
	Ścieg zygzakowy			Do obrzucania, cerowania	3.5 (1/8)	0.0 - 7.0 (0 - 1/4)	1.4 (1/16)	0.0 - 5.0 (0 - 3/16)	OK (J)
	Ścieg zygzakowy			Do obrzucania, cerowania	3.5 (1/8)	0.0 - 7.0 (0 - 1/4)	1.4 (1/16)	0.0 - 5.0 (0 - 3/16)	OK (J)
	Ścieg zygzakowy (po prawej)			Start z prawego położenia igły, zygzak szyty po lewej stronie.	3.5 (1/8)	2.5 - 5.0 (3/32 - 3/16)	1.4 (1/16)	0.3 - 5.0 (1/64 - 3/16)	OK (J)
	Ścieg zygzakowy (po lewej)			Start z lewego położenia igły, zygzak szyty po prawej stronie.	3.5 (1/8)	2.5 - 5.0 (3/32 - 3/16)	1.4 (1/16)	0.3 - 5.0 (1/64 - 3/16)	OK (J)
	2-krokový zygzak elastyczny			Obrzucanie (materiały o średniej grubości oraz materiały elastyczne), taśma i guma	5.0 (3/16)	0.0 - 7.0 (0 - 1/4)	1.0 (1/16)	0.2 - 5.0 (1/64 - 3/16)	OK (J)
	3-krokový zygzak elastyczny			Obrzucanie (materiały ciężkie oraz materiały elastyczne), taśma i guma	5.0 (3/16)	0.0 - 7.0 (0 - 1/4)	1.0 (1/16)	0.2 - 5.0 (1/64 - 3/16)	OK (J)
	Ścieg obrzucający			Wzmacnianie lekkich i średnich materiałów	3.5 (1/8)	2.5 - 5.0 (3/32 - 3/16)	2.0 (1/16)	0.4 - 5.0 (1/64 - 3/16)	NIE

Ścieg	Nazwa ściegu	Stopka		Zastosowania	Szerokość ściegu [mm (cale)]		Długość ściegu [mm (cale)]		Igła podwójna
					Automatycznie	Ręcznie	Automatycznie	Ręcznie	
	Ścieg obrzucający			Wzmacnianie ciężkich materiałów	<b>5.0</b> <b>(3/16)</b>	2.5 - 5.0 (3/32 - 3/16)	<b>2.5</b> <b>(3/32)</b>	0.4 - 5.0 (1/64 - 3/16)	NIE
	Ścieg obrzucający			Wzmacnianie średnich, ciężkich oraz łatwo strzępiących się materiałów oraz szycie dekoracyjne.	<b>5.0</b> <b>(3/16)</b>	3.5 - 5.0 (1/8 - 3/16)	<b>2.5</b> <b>(3/32)</b>	0.4 - 5.0 (1/64 - 3/16)	NIE
	Ścieg obrzucający			Szycie wzmacniające tkanin rozciągliwych	<b>5.0</b> <b>(3/16)</b>	0.0 - 7.0 (0 - 1/4)	<b>2.5</b> <b>(3/32)</b>	0.4 - 5.0 (1/64 - 3/16)	OK ( J )
	Ścieg obrzucający			Wzmacnianie średnich tkanin rozciągliwych oraz tkanin ciężkich, szycie dekoracyjne	<b>5.0</b> <b>(3/16)</b>	0.0 - 7.0 (0 - 1/4)	<b>2.5</b> <b>(3/32)</b>	0.4 - 5.0 (1/64 - 3/16)	OK ( J )
	Ścieg obrzucający			Wzmacnianie materiałów rozciągliwych lub szycie dekoracyjne	<b>4.0</b> <b>(3/16)</b>	0.0 - 7.0 (0 - 1/4)	<b>4.0</b> <b>(3/16)</b>	0.4 - 5.0 (1/64 - 3/16)	OK ( J )
	Ścieg obrzucający			Szycie rozciągliwych dzianin	<b>5.0</b> <b>(3/16)</b>	0.0 - 7.0 (0 - 1/4)	<b>4.0</b> <b>(3/16)</b>	0.4 - 5.0 (1/64 - 3/16)	NIE
	Obrzucanie w karo			Wzmacnianie i szycie rozciągliwych tkanin	<b>6.0</b> <b>(15/64)</b>	0.0 - 7.0 (0 - 1/4)	<b>3.0</b> <b>(1/8)</b>	0.4 - 5.0 (1/64 - 3/16)	OK ( J )
	Obrzucanie w karo			Wzmacnianie rozciągliwych tkanin	<b>6.0</b> <b>(15/64)</b>	0.0 - 7.0 (0 - 1/4)	<b>1.8</b> <b>(1/16)</b>	0.4 - 5.0 (1/64 - 3/16)	OK ( J )
	Z bocznym nożem			Ścieg prosty z obcinaniem materiału	<b>0.0</b> <b>(0)</b>	0.0 - 2.5 (0 - 3/32)	<b>2.5</b> <b>(3/32)</b>	0.2 - 5.0 (1/64 - 3/16)	NIE
	Z bocznym nożem			Ścieg zygzakowy z obcinaniem tkaniny	<b>3.5</b> <b>(1/8)</b>	3.5 - 5.0 (1/8 - 3/16)	<b>1.4</b> <b>(1/16)</b>	0.0 - 5.0 (0 - 3/16)	NIE
	Z bocznym nożem			Obrzucanie z obcinaniem materiału	<b>3.5</b> <b>(1/8)</b>	3.5 - 5.0 (1/8 - 3/16)	<b>2.0</b> <b>(1/16)</b>	0.4 - 5.0 (1/64 - 3/16)	NIE
	Z bocznym nożem			Obrzucanie z obcinaniem materiału	<b>5.0</b> <b>(3/16)</b>	3.5 - 5.0 (1/8 - 3/16)	<b>2.5</b> <b>(3/32)</b>	0.4 - 5.0 (1/64 - 3/16)	NIE
	Z bocznym nożem			Obrzucanie z obcinaniem materiału	<b>5.0</b> <b>(3/16)</b>	3.5 - 5.0 (1/8 - 3/16)	<b>2.5</b> <b>(3/32)</b>	0.4 - 5.0 (1/64 - 3/16)	NIE
	Ścieg łączący (po prawej)			Łączenie/patchwork - lewy naddatek szwu 6,5 mm (około 1/4 cala)	<b>5.5</b> <b>(7/32)</b>	0.0 - 7.0 (0 - 1/4)	<b>2.0</b> <b>(1/16)</b>	0.2 - 5.0 (1/64 - 3/16)	NIE
	Ścieg łączący (w środku)			Łączenie/patchwork	-	-	<b>2.0</b> <b>(1/16)</b>	0.2 - 5.0 (1/64 - 3/16)	NIE
	Ścieg łączący (po lewej)			Łączenie/patchwork - lewy naddatek szwu 6,5 mm (około 1/4 cala)	<b>1.5</b> <b>(1/16)</b>	0.0 - 7.0 (0 - 1/4)	<b>2.0</b> <b>(1/16)</b>	0.2 - 5.0 (1/64 - 3/16)	NIE
	Pikowanie stylizowane na ręczne			Pikowanie w sposób, który sprawia wrażenie, że jest to szycie ręczne	<b>0.0</b> <b>(0)</b>	0.0 - 7.0 (0 - 1/4)	<b>2.5</b> <b>(3/32)</b>	0.4 - 5.0 (1/64 - 3/16)	NIE
	Pikowanie aplikacji ściegiem zygzakowym			Ścieg zygzakowy dla pikowania i szycia na aplikacjach	<b>3.5</b> <b>(1/8)</b>	0.0 - 7.0 (0 - 1/4)	<b>1.4</b> <b>(1/16)</b>	0.0 - 5.0 (0 - 3/16)	NIE

























































Ścieg	Nazwa ściegu	Stopka		Zastosowania	Szerokość ściegu [mm (cale)]		Długość ściegu [mm (cale)]		Igła podwójna
					Automatycznie	Ręcznie	Automatycznie	Ręcznie	
	Ścieg do pikowania aplikacji			Pikowanie dla niewidocznej aplikacji i mocowania obszywek	<b>1.5</b> <b>(1/16)</b>	0.0 - 7.0 (0 - 1/4)	<b>1.8</b> <b>(1/16)</b>	0.4 - 5.0 (1/64 - 3/16)	NIE
	Pikowanie wzorem			Pikowanie tła	<b>7.0</b> <b>(1/4)</b>	0.0 - 7.0 (0 - 1/4)	<b>1.6</b> <b>(1/16)</b>	0.4 - 5.0 (1/64 - 3/16)	NIE
	Ścieg ślepy			Obszywanie dzianin	<b>00</b>	3←→3	<b>2.0</b> <b>(1/16)</b>	0.4 - 5.0 (1/64 - 3/16)	NIE
	Ścieg ślepy do materiałów elastycznych			Obszywanie brzegów tkanin elastycznych	<b>00</b>	3←→3	<b>2.0</b> <b>(1/16)</b>	0.4 - 5.0 (1/64 - 3/16)	NIE
	Ścieg do obrzucania koca			Aplikacje, ścieg dekoracyjny do obszywania koca	<b>3.5</b> <b>(1/8)</b>	0.0 - 7.0 (0 - 1/4)	<b>2.5</b> <b>(3/32)</b>	0.4 - 5.0 (1/64 - 3/16)	OK ( J )
	Ścieg muszelkowy			Wykańczanie brzegów tkaniny ściegiem muszelkowym	<b>4.0</b> <b>(3/16)</b>	0.0 - 7.0 (0 - 1/4)	<b>2.5</b> <b>(3/32)</b>	0.2 - 5.0 (1/64 - 3/16)	OK ( J )
	Satynowy ścieg falisty			Ozdabianie kołnierzyków, brzegów chusteczek	<b>5.0</b> <b>(3/16)</b>	0.0 - 7.0 (0 - 1/4)	<b>0.5</b> <b>(1/32)</b>	0.1 - 5.0 (1/64 - 3/16)	OK ( J )
	Ścieg falisty			Ozdabianie kołnierzyków, brzegów chusteczek	<b>7.0</b> <b>(1/4)</b>	0.0 - 7.0 (0 - 1/4)	<b>1.4</b> <b>(1/16)</b>	0.4 - 5.0 (1/64 - 3/16)	NIE
	Ścieg patchworkowy			Ściegi do patchworku, szycie dekoracyjne	<b>4.0</b> <b>(3/16)</b>	0.0 - 7.0 (0 - 1/4)	<b>1.2</b> <b>(1/16)</b>	0.2 - 5.0 (1/64 - 3/16)	OK ( J )
	Podwójny ścieg owerlokowy do patchworku			Ściegi do patchworku, szycie dekoracyjne	<b>5.0</b> <b>(3/16)</b>	0.0 - 7.0 (0 - 1/4)	<b>2.5</b> <b>(3/32)</b>	0.4 - 5.0 (1/64 - 3/16)	OK ( J )
	Ścieg dekoracyjny			Szycie dekoracyjne, przyszywanie sznurka i szycie na leżących nitkach	<b>5.0</b> <b>(3/16)</b>	0.0 - 7.0 (0 - 1/4)	<b>1.2</b> <b>(1/16)</b>	0.2 - 5.0 (1/64 - 3/16)	OK ( J )
	Ścieg marszczenia			Marszczenie, szycie dekoracyjne	<b>5.0</b> <b>(3/16)</b>	0.0 - 7.0 (0 - 1/4)	<b>1.6</b> <b>(1/16)</b>	0.4 - 5.0 (1/64 - 3/16)	OK ( J )
	Ścieg jodełkowy			Szycie ażurowe, szycie dekoracyjne	<b>5.0</b> <b>(3/16)</b>	0.0 - 7.0 (0 - 1/4)	<b>2.5</b> <b>(3/32)</b>	0.4 - 5.0 (1/64 - 3/16)	OK ( J )
	Krzyżowy ścieg fagotowy			Szycie ażurowe, łączenie i szycie ozdobne	<b>5.0</b> <b>(3/16)</b>	0.0 - 7.0 (0 - 1/4)	<b>2.5</b> <b>(3/32)</b>	0.4 - 5.0 (1/64 - 3/16)	OK ( J )
	Przyszywanie taśmy			Przyszywanie taśmy do szwu w elastycznej tkaninie	<b>4.0</b> <b>(3/16)</b>	0.0 - 7.0 (0 - 1/4)	<b>1.0</b> <b>(1/16)</b>	0.2 - 5.0 (1/64 - 3/16)	OK ( J )
	Ścieg drabinkowy			Szycie dekoracyjne	<b>4.0</b> <b>(3/16)</b>	0.0 - 7.0 (0 - 1/4)	<b>3.0</b> <b>(1/8)</b>	0.4 - 5.0 (1/64 - 3/16)	NIE
	Ścieg dekoracyjny rick-rack			Szycie dekoracyjne wierzchnie	<b>4.0</b> <b>(3/16)</b>	0.0 - 7.0 (0 - 1/4)	<b>2.5</b> <b>(3/32)</b>	0.4 - 5.0 (1/64 - 3/16)	OK ( J )
	Ścieg ozdobny			Szycie dekoracyjne	<b>5.5</b> <b>(7/32)</b>	0.0 - 7.0 (0 - 1/4)	<b>1.6</b> <b>(1/16)</b>	0.4 - 5.0 (1/64 - 3/16)	OK ( J )













































Ścieg	Nazwa ściegu	Stopka		Zastosowania	Szerokość ściegu [mm (cale)]		Długość ściegu [mm (cale)]		Igła podwójna
					Automatycznie	Ręcznie	Automatycznie	Ręcznie	
	Ścieg "serpentyzny"			Szycie dekoracyjne i przyszywanie gumy	<b>5.0</b> <b>(3/16)</b>	0.0 - 7.0 (0 - 1/4)	<b>1.0</b> <b>(1/16)</b>	0.2 - 5.0 (1/64 - 3/16)	OK (J)
	Ścieg ozdobny			Szycie dekoracyjne i przyszywanie aplikacji	<b>6.0</b> <b>(15/64)</b>	0.0 - 7.0 (0 - 1/4)	<b>1.0</b> <b>(1/16)</b>	0.2 - 5.0 (1/64 - 3/16)	OK (J)
	Ścieg dekoracyjny punktowy			Szycie dekoracyjne	<b>7.0</b> <b>(1/4)</b>	0.0 - 7.0 (0 - 1/4)	<b>1.6</b> <b>(1/16)</b>	0.4 - 5.0 (1/64 - 3/16)	NIE
	Wykańczanie brzegów			Ozdobne brzegi, ścieg prosty potrójny z lewej strony	<b>1.0</b> <b>(1/16)</b>	0.0 - 7.0 (0 - 1/4)	<b>2.5</b> <b>(3/32)</b>	0.4 - 5.0 (1/64 - 3/16)	OK (J)
	Wykańczanie brzegów			Ozdobne brzegi, ścieg prosty potrójny w środku	<b>3.5</b> <b>(1/8)</b>	0.0 - 7.0 (0 - 1/4)	<b>2.5</b> <b>(3/32)</b>	0.4 - 5.0 (1/64 - 3/16)	OK (J)
	Ścieg zygzakowy do Wykańczania brzegów			Ozdobne brzegi, szycie wierzchnie	<b>6.0</b> <b>(15/64)</b>	0.0 - 7.0 (0 - 1/4)	<b>3.0</b> <b>(1/8)</b>	0.4 - 5.0 (1/64 - 3/16)	OK (J)
	Wykańczanie brzegów			Ozdobne brzegi, ścieg do przyszywania koronek	<b>3.5</b> <b>(1/8)</b>	0.0 - 7.0 (0 - 1/4)	<b>2.5</b> <b>(3/32)</b>	0.4 - 5.0 (1/64 - 3/16)	NIE
	Wykańczanie brzegów			Ozdobne brzegi	<b>3.0</b> <b>(1/8)</b>	0.0 - 7.0 (0 - 1/4)	<b>3.5</b> <b>(1/8)</b>	0.4 - 5.0 (1/64 - 3/16)	NIE
	Wykańczanie brzegów			Ozdobne brzegi, ścieg stokrotka	<b>6.0</b> <b>(15/64)</b>	0.0 - 7.0 (0 - 1/4)	<b>3.0</b> <b>(1/8)</b>	0.4 - 5.0 (1/64 - 3/16)	NIE
	Wykańczanie brzegów			Ozdobne brzegi, ścieg typu rodowego	<b>5.0</b> <b>(3/16)</b>	0.0 - 7.0 (0 - 1/4)	<b>3.5</b> <b>(1/8)</b>	0.4 - 5.0 (1/64 - 3/16)	NIE
	Wykańczanie brzegów			Ozdobne brzegi, ścieg typu rodowego	<b>5.0</b> <b>(3/16)</b>	0.0 - 7.0 (0 - 1/4)	<b>3.5</b> <b>(1/8)</b>	0.4 - 5.0 (1/64 - 3/16)	OK (J)
	Wykańczanie brzegów			Ozdobne brzegi, ścieg typu rodowego	<b>5.0</b> <b>(3/16)</b>	0.0 - 7.0 (0 - 1/4)	<b>4.0</b> <b>(3/16)</b>	0.4 - 5.0 (1/64 - 3/16)	OK (J)
	Wykańczanie brzegów			Ozdobne brzegi, ścieg typu rodowego	<b>4.0</b> <b>(3/16)</b>	0.0 - 7.0 (0 - 1/4)	<b>2.5</b> <b>(3/32)</b>	0.4 - 5.0 (1/64 - 3/16)	OK (J)
	Ścieg "plaster miodu"			Ozdobne brzegi, ścieg typu rodowego	<b>5.0</b> <b>(3/16)</b>	0.0 - 7.0 (0 - 1/4)	<b>2.5</b> <b>(3/32)</b>	0.4 - 5.0 (1/64 - 3/16)	OK (J)
	Ścieg "plaster miodu"			Ozdobne brzegi, ścieg typu rodowego	<b>6.0</b> <b>(15/64)</b>	0.0 - 7.0 (0 - 1/4)	<b>3.5</b> <b>(1/8)</b>	0.4 - 5.0 (1/64 - 3/16)	OK (J)
	Wykańczanie brzegów			Ozdobne brzegi, ścieg typu rodowego	<b>6.0</b> <b>(15/64)</b>	0.0 - 7.0 (0 - 1/4)	<b>1.6</b> <b>(1/16)</b>	0.4 - 5.0 (1/64 - 3/16)	OK (J)
	Wykańczanie brzegów			Ozdobne brzegi, ścieg typu rodowego	<b>6.0</b> <b>(15/64)</b>	0.0 - 7.0 (0 - 1/4)	<b>3.0</b> <b>(1/8)</b>	0.4 - 5.0 (1/64 - 3/16)	NIE

Ścieg	Nazwa ściegu	Stopka		Zastosowania	Szerokość ściegu [mm (cale)]		Długość ściegu [mm (cale)]		Igła podwójna
					Automatycznie	Ręcznie	Automatycznie	Ręcznie	
	Wykańczanie brzegów			Ozdobne brzegi, ścieg typu rodowego	<b>6.0</b> <b>(15/64)</b>	0.0 - 7.0 (0 - 1/4)	<b>4.0</b> <b>(3/16)</b>	0.4 - 5.0 (1/64 - 3/16)	OK (J)
	Wykańczanie brzegów			Ozdobne brzegi, ścieg typu rodowego	<b>4.0</b> <b>(3/16)</b>	0.0 - 7.0 (0 - 1/4)	<b>2.5</b> <b>(3/32)</b>	0.4 - 5.0 (1/64 - 3/16)	NIE
	Wykańczanie brzegów			Ozdobne brzegi, ścieg typu rodowego	<b>5.0</b> <b>(3/16)</b>	0.0 - 7.0 (0 - 1/4)	<b>2.0</b> <b>(1/16)</b>	0.4 - 5.0 (1/64 - 3/16)	OK (J)
	Wykańczanie brzegów			Ozdobne brzegi i ścieg mostkowy	<b>6.0</b> <b>(15/64)</b>	0.0 - 7.0 (0 - 1/4)	<b>2.0</b> <b>(1/16)</b>	0.4 - 5.0 (1/64 - 3/16)	OK (J)
	Wykańczanie brzegów			Ozdobne brzegi. Szycie ażurowe, przyszywanie taśmy	<b>5.0</b> <b>(3/16)</b>	0.0 - 7.0 (0 - 1/4)	<b>3.0</b> <b>(1/8)</b>	0.4 - 5.0 (1/64 - 3/16)	OK (J)
	Wykańczanie brzegów			Ozdobne brzegi, marszczenie	<b>6.0</b> <b>(15/64)</b>	0.0 - 7.0 (0 - 1/4)	<b>1.6</b> <b>(1/16)</b>	0.4 - 5.0 (1/64 - 3/16)	NIE
	Wykańczanie brzegów			Ozdobne brzegi, marszczenie	<b>5.0</b> <b>(3/16)</b>	0.0 - 7.0 (0 - 1/4)	<b>1.6</b> <b>(1/16)</b>	0.4 - 5.0 (1/64 - 3/16)	NIE
	Wąska dziurka zaokrąglona			Dziurki na guziki na lekkiej lub średniej tkaninie	<b>5.0</b> <b>(3/16)</b>	3.0 - 5.0 (1/8 - 3/16)	<b>0.4</b> <b>(1/64)</b>	0.2 - 1.0 (1/64 - 1/16)	NIE
	Szeroka dziurka o zaokrąglonym końcu			Dziurki z dodatkowym miejscem na duże guziki	<b>5.5</b> <b>(7/32)</b>	3.5 - 5.5 (1/8 - 7/32)	<b>0.4</b> <b>(1/64)</b>	0.2 - 1.0 (1/64 - 1/16)	NIE
	Dziurka o końcu zwężonym i zaokrąglonym			Wzmocnione zwężane dziurki do pasa	<b>5.0</b> <b>(3/16)</b>	3.0 - 5.0 (1/8 - 3/16)	<b>0.4</b> <b>(1/64)</b>	0.2 - 1.0 (1/64 - 1/16)	NIE
	Dziurka o zaokrąglonym końcu			Dziurki z pionowym rygłem do ciężkich materiałów	<b>5.0</b> <b>(3/16)</b>	3.0 - 5.0 (1/8 - 3/16)	<b>0.4</b> <b>(1/64)</b>	0.2 - 1.0 (1/64 - 1/16)	NIE
	Dziurka o zaokrąglonym końcu			Dziurki z rygłem	<b>5.0</b> <b>(3/16)</b>	3.0 - 5.0 (1/8 - 3/16)	<b>0.4</b> <b>(1/64)</b>	0.2 - 1.0 (1/64 - 1/16)	NIE
	Dziurka o dwóch zaokrąglonych końcach			Dziurki dla lekkich, średnich i ciężkich materiałów	<b>5.0</b> <b>(3/16)</b>	3.0 - 5.0 (1/8 - 3/16)	<b>0.4</b> <b>(1/64)</b>	0.2 - 1.0 (1/64 - 1/16)	NIE
	Wąska dziurka prostokątna			Dziurki do lekkich i średnich materiałów	<b>5.0</b> <b>(3/16)</b>	3.0 - 5.0 (1/8 - 3/16)	<b>0.4</b> <b>(1/64)</b>	0.2 - 1.0 (1/64 - 1/16)	NIE
	Szeroka dziurka prostokątna			Dziurki z dodatkowym miejscem na duże ozdobne guziki	<b>5.5</b> <b>(7/32)</b>	3.5 - 5.5 (1/8 - 7/32)	<b>0.4</b> <b>(1/64)</b>	0.2 - 1.0 (1/64 - 1/16)	NIE
	Dziurka elastyczna			Dziurki do materiałów elastycznych lub dzianin	<b>6.0</b> <b>(15/64)</b>	3.0 - 6.0 (1/8 - 15/64)	<b>1.0</b> <b>(1/16)</b>	0.5 - 2.0 (1/32 - 1/16)	NIE
	Dziurka typu rodowego			Dziurki do materiałów koronkowych i elastycznych	<b>6.0</b> <b>(15/64)</b>	3.0 - 6.0 (1/8 - 15/64)	<b>1.5</b> <b>(1/16)</b>	1.0 - 3.0 (1/16 - 1/8)	NIE
	Dziurka obszywana			Pierwszy krok do tworzenia obszywanych dziurek	<b>5.0</b> <b>(3/16)</b>	0.0 - 6.0 (0 - 15/64)	<b>2.0</b> <b>(1/16)</b>	0.2 - 4.0 (1/64 - 3/16)	NIE

Ścieg	Nazwa ściegu	Stopka		Zastosowania	Szerokość ściegu [mm (cale)]		Długość ściegu [mm (cale)]		Igła podwójna -
					Automatycznie	Ręcznie	Automatycznie	Ręcznie	
	Dziurka w kształcie dziurki od klucza			Dziurki do ciężkich lub lekkich materiałów dla większych płaskich guzików	<b>7.0</b> <b>(1/4)</b>	3.0 - 7.0 (1/8 - 1/4)	<b>0.5</b> <b>(1/32)</b>	0.3 - 1.0 (1/64 - 1/16)	NIE
	Dziurka w kształcie dziurki od klucza o zwężonym końcu			Dziurki do średnich lub ciężkich materiałów dla większych płaskich guzików	<b>7.0</b> <b>(1/4)</b>	3.0 - 7.0 (1/8 - 1/4)	<b>0.5</b> <b>(1/32)</b>	0.3 - 1.0 (1/64 - 1/16)	NIE
	Dziurka w kształcie dziurki od klucza			Dziurki do ciężkich lub grubych materiałów dla większych guzików, z pionowym rygłem wzmacniającym	<b>7.0</b> <b>(1/4)</b>	3.0 - 7.0 (1/8 - 1/4)	<b>0.5</b> <b>(1/32)</b>	0.3 - 1.0 (1/64 - 1/16)	NIE
	Cerowanie			Cerowanie średnio ciężkich materiałów	<b>7.0</b> <b>(1/4)</b>	2.5 - 7.0 (3/32 - 1/4)	<b>2.0</b> <b>(1/16)</b>	0.4 - 2.5 (1/64 - 3/32)	NIE
	Cerowanie			Cerowanie ciężkich materiałów	<b>7.0</b> <b>(1/4)</b>	2.5 - 7.0 (3/32 - 1/4)	<b>2.0</b> <b>(1/16)</b>	0.4 - 2.5 (1/64 - 3/32)	NIE
	Rygiel			Wzmacnianie wpustów kieszeni, itp.	<b>2.0</b> <b>(1/16)</b>	1.0 - 3.0 (1/16 - 1/8)	<b>0.4</b> <b>(1/64)</b>	0.3 - 1.0 (1/64 - 1/16)	NIE
	Przyszywanie guzików			Przyszywanie guzików	<b>3.5</b> <b>(1/8)</b>	2.5 - 4.5 (3/32 - 3/16)	-	-	NIE
	Oczko			Do wykonywania oczek, otworów w pasach, itp.	<b>7.0</b> <b>(1/4)</b>	7.0 6.0 5.0 (1/4 15/64 3/16)	<b>7.0</b> <b>(1/4)</b>	7.0 6.0 5.0 (1/4 15/64 3/16)	NIE
	Po przekątnej w lewo do góry (Prosty)			Do przyszywania aplikacji na elementach cylindrycznych i wykonywania narożników ścinanych po przekątnej	-	-	-	-	NIE
	Wsteczny (Prosty)			Do przyszywania aplikacji na elementach cylindrycznych i wykonywania narożników ścinanych po przekątnej	-	-	-	-	NIE
	Po przekątnej w prawo do góry (Prosty)			Do przyszywania aplikacji na elementach cylindrycznych i wykonywania narożników ścinanych po przekątnej	-	-	-	-	NIE
	Boczny w lewo (Prosty)			Do przyszywania aplikacji na elementach cylindrycznych	-	-	-	-	NIE
	Boczny w prawo (Prosty)			Do przyszywania aplikacji na elementach cylindrycznych	-	-	-	-	NIE
	Po przekątnej w lewo w dół (Prosty)			Do przyszywania aplikacji na elementach cylindrycznych i wykonywania narożników ścinanych po przekątnej	-	-	-	-	NIE
	Do przodu (Prosty)			Do przyszywania aplikacji na elementach cylindrycznych i wykonywania narożników ścinanych po przekątnej	-	-	-	-	NIE
	Po przekątnej w prawo w dół (Prosty)			Do przyszywania aplikacji na elementach cylindrycznych i wykonywania narożników ścinanych po przekątnej	-	-	-	-	NIE
	Boczny w lewo (Zygzak)			Do przyszywania aplikacji na elementach cylindrycznych	-	-	-	-	NIE
	Boczny w prawo (Zygzak)			Do przyszywania aplikacji na elementach cylindrycznych	-	-	-	-	NIE



Ścieg	Nazwa ściegu	Stopka		Zastosowania	Szerokość ściegu [mm (cale)]		Długość ściegu [mm (cale)]		Igła podwójna
					Automatycznie	Ręcznie	Automatycznie	Ręcznie	
	Do przodu (Zygzak)			Do przyszywania aplikacji na elementach cylindrycznych i wykonywania narożników ścinanych po przekątnej	-	-	-	-	NIE
	Wsteczny (Zygzak)			Do przyszywania aplikacji na elementach cylindrycznych i wykonywania narożników ścinanych po przekątnej	-	-	-	-	NIE
	Ścieg łączący (w środku)			Łączenie/patchwork	-	-	<b>2.0</b> <b>(1/16)</b>	0.2 - 5.0 (1/64 - 3/16)	NIE
	Ścieg łączący (po prawej)			Łączenie/patchwork - prawy naddatek szwu 6,5 mm (około 1/4 cala)	<b>5.50</b> <b>(7/32)</b>	0.00 - 7.00 (0 - 1/4)	<b>2.0</b> <b>(1/16)</b>	0.2 - 5.0 (1/64 - 3/16)	NIE
	Ścieg łączący (po lewej)			Łączenie/patchwork - lewy naddatek szwu 6,5 mm (około 1/4 cala)	<b>1.50</b> <b>(1/16)</b>	0.00 - 7.00 (0 - 1/4)	<b>2.0</b> <b>(1/16)</b>	0.2 - 5.0 (1/64 - 3/16)	NIE
	Pikowanie stylizowane na ręczne			Pikowanie w sposób, który sprawia wrażenie, że jest to szycie ręczne	<b>3.50</b> <b>(1/8)</b>	0.00 - 7.00 (0 - 1/4)	<b>2.5</b> <b>(3/32)</b>	0.4 - 5.0 (1/64 - 3/16)	NIE
	Fastryga			Fastrygowanie	<b>3.50</b> <b>(1/8)</b>	0.00 - 7.00 (0 - 1/4)	<b>20</b> <b>(3/4)</b>	5 - 30 (3/16 - 1-3/16)	NIE
	Ścieg ząbkowy			Szycie wzmacniające oraz zastosowania ozdobne	<b>1.00</b> <b>(1/16)</b>	0.00 - 7.00 (0 - 1/4)	<b>2.5</b> <b>(3/32)</b>	0.4 - 5.0 (1/64 - 3/16)	NIE
	Pikowanie aplikacji ściegiem zygzakowym			Ścieg zygzakowy dla pikowania i szycia na aplikacjach	<b>3.50</b> <b>(1/8)</b>	0.00 - 7.00 (0 - 1/4)	<b>1.6</b> <b>(1/16)</b>	0.0 - 5.0 (0 - 3/16)	NIE
	Ścieg zygzakowy (po prawej)			Start z prawego położenia igły, zygzak szyty po lewej stronie.	<b>3.50</b> <b>(1/8)</b>	2.50 - 5.00 (3/32 - 3/16)	<b>1.6</b> <b>(1/16)</b>	0.3 - 5.0 (1/64 - 3/16)	NIE
	Ścieg zygzakowy (po lewej)			Start z lewego położenia igły, zygzak szyty po prawej stronie.	<b>3.50</b> <b>(1/8)</b>	2.50 - 5.00 (3/32 - 3/16)	<b>1.6</b> <b>(1/16)</b>	0.3 - 5.0 (1/64 - 3/16)	NIE
	2-krokowy zygzak elastyczny			Obrzucanie (materiały o średniej grubości oraz materiały elastyczne), taśma i guma	<b>5.00</b> <b>(3/16)</b>	0.00 - 7.00 (0 - 1/4)	<b>1.0</b> <b>(1/16)</b>	0.2 - 5.0 (1/64 - 3/16)	NIE
	3-krokowy zygzak elastyczny			Obrzucanie (materiały ciężkie oraz materiały elastyczne), taśma i guma	<b>5.00</b> <b>(3/16)</b>	0.00 - 7.00 (0 - 1/4)	<b>1.0</b> <b>(1/16)</b>	0.2 - 5.0 (1/64 - 3/16)	NIE
	Ścieg do pikowania aplikacji			Pikowanie dla niewidocznej aplikacji i mocowania obszywek	<b>2.00</b> <b>(1/16)</b>	0.00 - 7.00 (0 - 1/4)	<b>2.0</b> <b>(1/16)</b>	0.4 - 5.0 (1/64 - 3/16)	NIE
	Ścieg muszelkowy			Wykańczanie brzegów tkaniny ściegiem muszelkowym	<b>4.00</b> <b>(3/16)</b>	0.00 - 7.00 (0 - 1/4)	<b>2.5</b> <b>(3/32)</b>	0.2 - 5.0 (1/64 - 3/16)	NIE
	Ścieg do obrzucania koca			Aplikacje, ścieg dekoracyjny do obszywania koca	<b>3.50</b> <b>(1/8)</b>	0.00 - 7.00 (0 - 1/4)	<b>2.5</b> <b>(3/32)</b>	0.4 - 5.0 (1/64 - 3/16)	NIE
	Pikowanie wzorem			Pikowanie tła	<b>7.00</b> <b>(1/4)</b>	0.00 - 7.00 (0 - 1/4)	<b>1.6</b> <b>(1/16)</b>	0.4 - 5.0 (1/64 - 3/16)	NIE
	Ścieg obrzucający			Szycie rozciągliwych dzianin	<b>5.00</b> <b>(3/16)</b>	0.00 - 7.00 (0 - 1/4)	<b>4.0</b> <b>(3/16)</b>	0.4 - 5.0 (1/64 - 3/16)	NIE

Ścieg	Nazwa ściegu	Stopka		Zastosowania	Szerokość ściegu [mm (cale)]		Długość ściegu [mm (cale)]		Igła podwójna
					Automatycznie	Ręcznie	Automatycznie	Ręcznie	
	Przyszywanie taśmy			Przyszywanie taśmy do szwu w elastycznej tkaninie	<b>5.50</b> <b>(7/32)</b>	0.00 - 7.00 (0 - 1/4)	<b>1.4</b> <b>(1/16)</b>	0.2 - 5.0 (1/64 - 3/16)	NIE
	Ścieg "serpentyny"			Szycie dekoracyjne i przyszywanie gumy	<b>5.00</b> <b>(3/16)</b>	0.00 - 7.00 (0 - 1/4)	<b>2.0</b> <b>(1/16)</b>	0.2 - 5.0 (1/64 - 3/16)	NIE
	Ścieg jodelkowy			Szycie ażurowe, szycie dekoracyjne	<b>5.00</b> <b>(3/16)</b>	0.00 - 7.00 (0 - 1/4)	<b>2.5</b> <b>(3/32)</b>	0.4 - 5.0 (1/64 - 3/16)	NIE
	Krzyżowy ścieg fagotowy			Szycie ażurowe, łączenie i szycie ozdobne	<b>5.00</b> <b>(3/16)</b>	0.00 - 7.00 (0 - 1/4)	<b>2.5</b> <b>(3/32)</b>	0.4 - 5.0 (1/64 - 3/16)	NIE
	Ścieg dekoracyjny			Szycie dekoracyjne, przyszywanie sznurka i szycie na leżących nitkach	<b>5.00</b> <b>(3/16)</b>	0.00 - 7.00 (0 - 1/4)	<b>1.2</b> <b>(1/16)</b>	0.2 - 5.0 (1/64 - 3/16)	NIE
	Podwójny ścieg owerłokowy do patchworku			Ściegi do patchworku, szycie dekoracyjne	<b>5.00</b> <b>(3/16)</b>	0.00 - 7.00 (0 - 1/4)	<b>2.5</b> <b>(3/32)</b>	0.4 - 5.0 (1/64 - 3/16)	NIE
	Ścieg marszczenia			Marszczenie, szycie dekoracyjne	<b>5.00</b> <b>(3/16)</b>	0.00 - 7.00 (0 - 1/4)	<b>1.6</b> <b>(1/16)</b>	0.4 - 5.0 (1/64 - 3/16)	NIE
	Ścieg dekoracyjny rick-rack			Szycie dekoracyjne wierzchnie	<b>4.00</b> <b>(3/16)</b>	0.00 - 7.00 (0 - 1/4)	<b>2.5</b> <b>(3/32)</b>	0.4 - 5.0 (1/64 - 3/16)	NIE
	Ścieg ozdobny			Szycie dekoracyjne i przyszywanie aplikacji	<b>6.00</b> <b>(15/64)</b>	0.00 - 7.00 (0 - 1/4)	<b>1.0</b> <b>(1/16)</b>	0.2 - 5.0 (1/64 - 3/16)	NIE
	Ścieg ozdobny			Szycie dekoracyjne	<b>5.50</b> <b>(7/32)</b>	0.00 - 7.00 (0 - 1/4)	<b>1.6</b> <b>(1/16)</b>	0.4 - 5.0 (1/64 - 3/16)	NIE
	Wykańczanie brzegów			Ozdobne brzegi, ścieg typu rodowego	<b>5.00</b> <b>(3/16)</b>	0.00 - 7.00 (0 - 1/4)	<b>2.0</b> <b>(1/16)</b>	0.4 - 5.0 (1/64 - 3/16)	NIE
	Wykańczanie brzegów			Ozdobne brzegi i ścieg mostkowy	<b>6.00</b> <b>(15/64)</b>	0.00 - 7.00 (0 - 1/4)	<b>2.0</b> <b>(1/16)</b>	0.4 - 5.0 (1/64 - 3/16)	NIE
	Obrzucanie w karo			Wzmacnianie i szycie rozciągliwych tkanin	<b>6.00</b> <b>(15/64)</b>	0.00 - 7.00 (0 - 1/4)	<b>3.0</b> <b>(1/8)</b>	0.4 - 5.0 (1/64 - 3/16)	NIE
	Ścieg obrzucający			Wzmacnianie materiałów rozciągliwych lub szycie dekoracyjne	<b>4.00</b> <b>(3/16)</b>	0.00 - 7.00 (0 - 1/4)	<b>4.0</b> <b>(3/16)</b>	0.4 - 5.0 (1/64 - 3/16)	NIE

<b>WYBÓR WZORÓW ŚCIEGÓW</b> .....	77
Wybór wzorów ściegów ozdobnych/ 7 mm ściegów ozdobnych/ściegów satynowych/ 7 mm ściegów satynowych/ ściegów krzyżowych/ użytkowych ściegów ozdobnych .....	78
Znaki alfabetu .....	78
Usuwanie znaków .....	79
Dopasowywanie odstępów między znakami .....	80
<b>SZYCIE WZORÓW ŚCIEGÓW</b> .....	81
Wykonywanie eleganckich wykończeń .....	81
Szycie podstawowe .....	81
Dokonywanie regulacji .....	82
<b>EDYCJA WZORÓW ŚCIEGÓW</b> .....	84
Funkcje przycisków .....	84
Zmiana wielkości .....	86
Zmiana długości (tylko dla 7 mm ściegów satynowych)	
Tworzenie pionowego odbicia lustrzanego .....	86
Tworzenie poziomego odbicia lustrzanego .....	86
Szycie wzoru w sposób ciągły .....	86
Zmiana gęstości nitki (tylko dla ściegów satynowych) .....	87
Powracanie do początku wzoru .....	87
Sprawdzania obrazu .....	88
<b>ŁĄCZENIE WZORÓW ŚCIEGÓW</b> .....	89
Przed połączeniem .....	89
Łączenie różnych wzorów ściegów .....	89
Łączenie małych wzorów ściegów z dużymi .....	90
Łączenie poziomych odbić lustrzanych wzorów ściegów .....	91
Łączenie wzorów o różnej długości .....	91
Wykonywanie schodkowych wzorów ściegów (tylko dla 7 mm ściegów satynowych) .....	92
Dodatkowe przykłady .....	93
<b>KORZYSTANIE Z FUNKCJI PAMIĘCI</b> .....	94
Zalecenia dotyczące formatów danych .....	94
Obsługiwane rodzaje plików z danymi ściegów .....	94
Obsługiwane rodzaje urządzeń/nośników USB .....	94
Obsługiwane są komputery oraz systemy operacyjne spełniające następujące wymagania .....	94
Zalecenia dotyczące tworzenia i zapisywania danych ściegów za pomocą komputera .....	94
Zapisywanie wzorów ściegów w pamięci maszyny .....	95
Jeśli pamięć jest pełna .....	95
Zapisywanie wzorów ściegów na nośnikach USB .....	96
Zapisywanie wzorów ściegów w komputerze .....	97
Wczytywanie wzorów ściegów z pamięci maszyny .....	98
Wczytywanie z nośnika USB .....	99
Wczytywanie z komputera .....	100

## WYBÓR WZORÓW ŚCIEGÓW

Naciśnij **Character Decorative Stitch**, aby wyświetlić poniższy ekran. Dostępnych jest 7 kategorii wzorów ściegów literowych/ozdobnych.

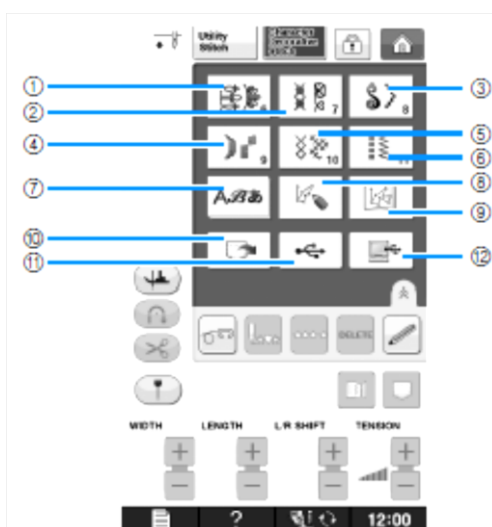

- 1 Wzory ściegów ozdobnych
- 2 Wzory ściegów ozdobnych 7mm Możesz ustawić szerokość oraz długość ściegu.
- 3 Wzory ściegów satynowych
- 4 Wzory ściegów satynowych 7mm Możesz ustawić szerokość oraz długość ściegu.
- 5 Ściegi krzyżowe
- 6 Wzory użytkowych ściegów ozdobnych
- 7 Znaki alfabetu (czcionka gotycka, czcionka pisma ręcznego, obrys, cyrylica, czcionka japońska)
- 8 Naciśnij ten przycisk, aby utworzyć swój własny ścieg za pomocą funkcji „MY CUSTOM STITCH” (patrz strona S-102).
- 9 Wzory zapisane w „MY CUSTOM STITCH” (patrz strona S-102)
- 10 Wzory zapisane w pamięci maszyny (patrz strona S-98)
- 11 Wzory zapisane na nośnikach USB (patrz strona S-99)
- 12 Wzory zapisane w komputerze (patrz strona S-100)







### Uwaga

- Jeśli ekran jest zablokowany (**!**), możesz go odblokować, naciskając **!**. Przy zablokowanym ekranie żadne inne przyciski nie są aktywne.

## Wybór wzorów ściegów ozdobnych/ 7 mm ściegów ozdobnych/ściegów satynowych/ 7 mm ściegów satynowych/ ściegów krzyżowych/ użytkowych ściegów ozdobnych

**1.** Wybierz kategorię, do której należy wzór, który chcesz uszyć.

**2.** Naciśnij przycisk odpowiadający wzorowi ściegu, którym chcesz szycь.

- Naciśnij , aby wyświetlić następną stronę.
- Naciśnij , aby wyświetlić poprzednią stronę.
- Naciśnij w dowolnym miejscu na pasku pomiędzy  i , aby szybko przeskoczyć do dalszych stron.
- Aby wybrać inny wzór ściegu, naciśnij . Jeśli wybrany wzór ściegu został usunięty, wybierz inny wzór ściegu.

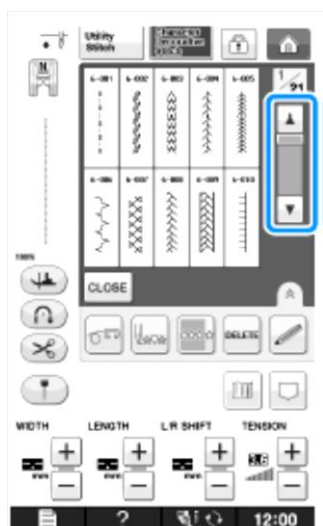

→ Zostanie wyświetlony wybrany wzór ściegu.

## Znaki alfabetu

Przykład: Wprowadzenie napisu "Blue Sky".

**1.** Naciśnij .



**2.** Naciśnij , , , , lub , aby wybrać czcionkę.



### Przypomnienie

- Dostępne są cztery czcionki dla znaków alfabetu oraz jedna czcionka dla znaków japońskich. Szczegółowe informacje na temat różnych dostępnych czcionek, patrz Podręcznik szybkiej obsługi.

**3.** Naciśnij zakładkę, aby zmienić ekran wyboru.



4. Naciśnij **ABC**, a następnie wprowadź literę "B".



5. Naciśnij **abc**, a następnie wprowadź litery "lue".



6. Naciśnij **\_**, aby wprowadzić odstęp.



7. Naciśnij ponownie **ABC**, a następnie wprowadź literę "S".



1 Odstęp odpowiada ściegowi o dużym skoku

- Po uszyciu usuń ściegi o dużym skoku.

8. Naciśnij **abc**, a następnie wprowadź litery "ky".



- Jeśli chcesz kontynuować wprowadzanie znaków przy użyciu innej czcionki, naciśnij **CLOSE**, a następnie wróć do kroku 2.

### Usuwanie znaków

1. Naciśnij **DELETE**, aby usunąć ostatni znak.



### Przypomnienie

- Znaki są usuwane pojedynczo, zaczynając od znaku, który został wprowadzony jako ostatni.

2. Wybierz odpowiedni znak.



- Wielokrotnie naciskaj **DELETE**, aby usunąć wszystkie znaki.



## Dopasowywanie odstępów między znakami

Można dostosować odstępy pomiędzy znakami.

### 1. Naciśnij .



- Naciśnij , aby wyświetlić  na ekranie.



→ Zostanie wyświetlone okno ustawiania odstępów pomiędzy znakami.

### 2. Naciśnij lub , aby dopasować odstęp pomiędzy znakami.



- Naciśnij , aby zwiększyć odstęp pomiędzy znakami lub , aby zmniejszyć odstęp pomiędzy znakami.

#### Przykład:

\* Każde ustawienie odpowiada określonej odległości pomiędzy znakami.

Wartość	mm
0	0
1	0,18
2	0,36
3	0,54
4	0,72
5	0,9
6	1,08
7	1,26
8	1,44
9	1,62
10	1,8



#### Przypomnienie

- Domyślnie odległość między znakami jest ustawiona na "0". Ustawienie wartości mniejszej od "0" nie jest możliwe.
- Zmiana odległości tą metodą będzie dotyczyła wszystkich znaków. Zmiana odległości pomiędzy znakami będzie obowiązywała nie tylko podczas wprowadzania znaków, lecz również przed i po.



# SZYCIE WZORÓW ŚCIEGÓW

## Wykonywanie eleganckich wykończeń

Aby podczas szycia ściegów literowych /ozdobnych osiągnąć eleganckie rezultaty, należy dobrać właściwą kombinację materiału/igły/nitki. Pomoże w tym poniższa tabela.



### Uwaga

- Na ścieg mają również wpływ inne czynniki, takie jak grubość materiału, materiał stabilizacyjny, itp. Dlatego, przed wykonaniem projektu należy zawsze wykonać kilka próbnych przesyć.
- Podczas szycia ściegami satynowymi ściegi mogą się kurczyć. Dlatego upewnij się, że został podłożony materiał stabilizujący.
- Podczas szycia prowadź materiał ręcznie, aby przesuwał się prosto i równomiernie.

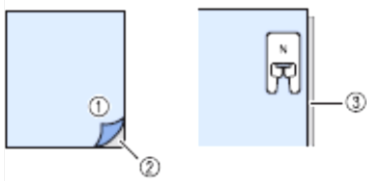
Tkanina	Szyjąc materiały rozciągliwe, cienkie lub o grubym splocie podłóż od spodu tkaniny materiał stabilizujący. Można też umieścić materiał na cienkim papierze, na przykład na kalce. 
Nić	#50 - #60
Igła	W przypadku szycia materiałów lekkich, zwykłych lub rozciągliwych: igła z zakończeniem kulkowym (koloru złotego) W przypadku szycia materiałów ciężkich: igła do maszyn domowych o rozmiarze 90/14
Stopka	Stopka do monogramów "N" Jeżeli użyjesz innej stopki, rezultaty mogą nie być zadowalające.

## Szycie podstawowe

1. Wybierz ścieg.
2. Załóż stopkę do monogramów "N".
3. Umieść tkaninę pod stopką, odciągnij górną nitkę na bok, a następnie opuść stopkę.

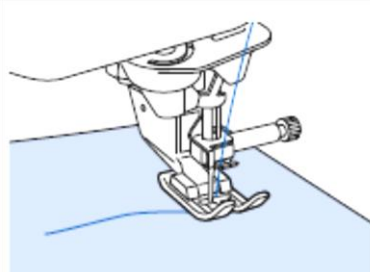

4. Naciśnij przycisk "Start/Stop", aby rozpocząć szycie.

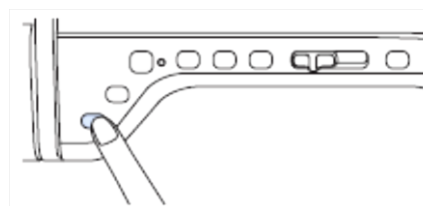

### PRZESTROGA

- Jeżeli podczas szycia 7 mm ściegiem satynowym ściegi nachodzą na siebie, zwiększ długość ściegu. Kontynuowanie szycia pomimo nachodzenia na siebie ściegów, może doprowadzić do wygięcia lub złamania igły ("Ustawianie długości ściegu" na stronie S-10).

### Przypomnienie

- Jeżeli podczas szycia materiał będzie zbyt mocno ciągnięty lub popychany, wzór może nie zostać wykonany prawidłowo. Ponadto, zależnie od wzoru, może się zdarzyć, że wzór będzie przesunięty w lewo, w prawo, do przodu, do tyłu. Podczas szycia prowadź materiał ręcznie, aby przesuwał się prosto i równomiernie.

**5. Naciśnij przycisk “Start/Stop”, aby zatrzymać szycie.**

**6. Naciśnij przycisk cofania lub przycisk wykończenia ściegu, aby wykonać ściegi wzmacniające.**

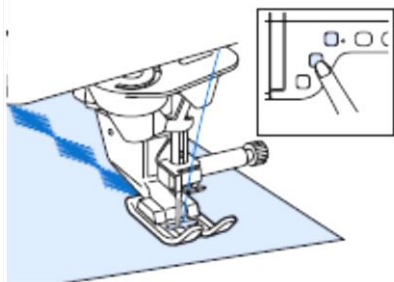

### Przypomnienie

- Podczas szycia ściegów literowych maszyna automatycznie wykonuje ściegi wzmacniające na początku i na końcu każdego znaku.

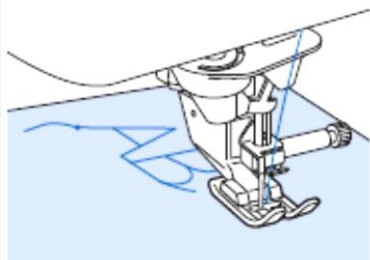

- Po zakończeniu szycia, odetnij nadmiar nitki pomiędzy literami.



### Uwaga

- Podczas szycia niektórych wzorów, igła tymczasowo zatrzymuje się w uniesionym położeniu podczas przesuwania materiału, co jest spowodowane pracą mechanizmu rozdzielania igielnicy, jaki jest stosowany w tej maszynie. W takich przypadkach słyszalny jest stukot różniący się od typowego dźwięku pracującej maszyny. Ten dźwięk jest normalny i nie jest oznaką nieprawidłowego działania maszyny.

## Dokonywanie regulacji

Czasami, zależnie od typu lub grubości materiału, użytego materiału stabilizującego, prędkości szycia itp., może się zdarzyć, że wzór nie zostanie wykonany w sposób zadowalający. W takim przypadku wykonaj kilka próbnych ściegów w tych samych warunkach i dopasuj wzór ściegu, zgodnie z poniższym opisem. Jeśli pomimo

dokonanych regulacji w oparciu o wzór , efekt jest nadal niezadowalający, dopasuj każdy wzór osobno.

**1. Naciśnij  i wybierz  na ekranie 19/21.**

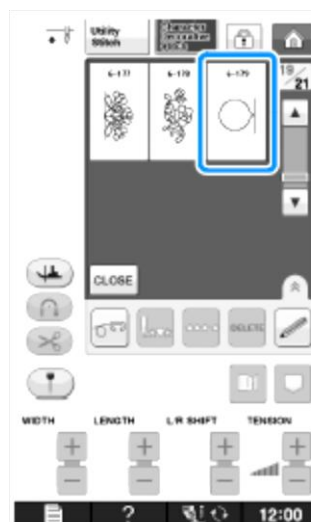

## 2. Załóż stopkę do monogramów "N" i uszyj wzór.

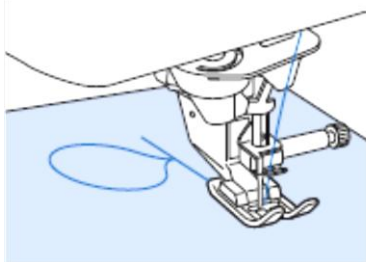

## 3. Porównaj wykonany wzór z rysunkiem przedstawiającym prawidłowy wzór zamieszczonym poniżej.



## 4. Naciśnij , a następnie dopasuj wzór na ekranach "Dokładne dopasowanie pion." lub "Dokładne dopasowanie poz.".

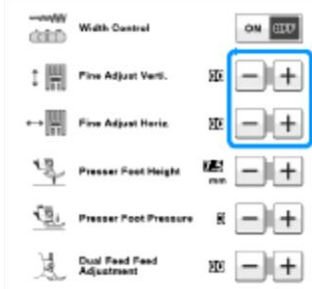

- Jeśli ściegi wzoru krzyżują się:  
Na ekranie "Dokładne dopasowanie pion." naciśnij .  
→ Każde naciśnięcie przycisku spowoduje zwiększenie wartości i wydłużenie wzoru.



- Jeśli między ściegami wzoru występują przerwy:  
Na ekranie "Dokładne dopasowanie pion." naciśnij .  
→ Każde naciśnięcie przycisku spowoduje zmniejszenie wartości i skrócenie wzoru.



- Jeśli wzór jest przekrzywiony w lewą stronę:  
Na wyświetlaczu "Dokładne dopasowanie poz." naciśnij .  
→ Każde naciśnięcie przycisku spowoduje zwiększenie wartości i przesunięcie wzoru w prawo.



- Jeśli wzór jest przekrzywiony w prawą stronę:  
Na wyświetlaczu "Dokładne dopasowanie poz." naciśnij .  
→ Każde naciśnięcie przycisku spowoduje zmniejszenie wartości i przesunięcie wzoru w lewo.



## 5. Ponownie uszyj wzór ściegu.

- Jeśli wzór ściegu nadal jest niskiej jakości należy wykonać regulacje ponownie. Dokonuj regulacji do momentu uzyskania prawidłowego wzoru.



### Przypomnienie

- Można szyć z wyświetlonym ekranem ustawień.

## 6. Naciśnij , aby powrócić do ekranu początkowego.

# EDYCJA WZORÓW ŚCIEGÓW

## Funkcje przycisków

Za pomocą funkcji edytowania można opracować żądane wykończenie. Wzory można powiększać, pomniejszać, wykonywać odbicia lustrzane, itp.







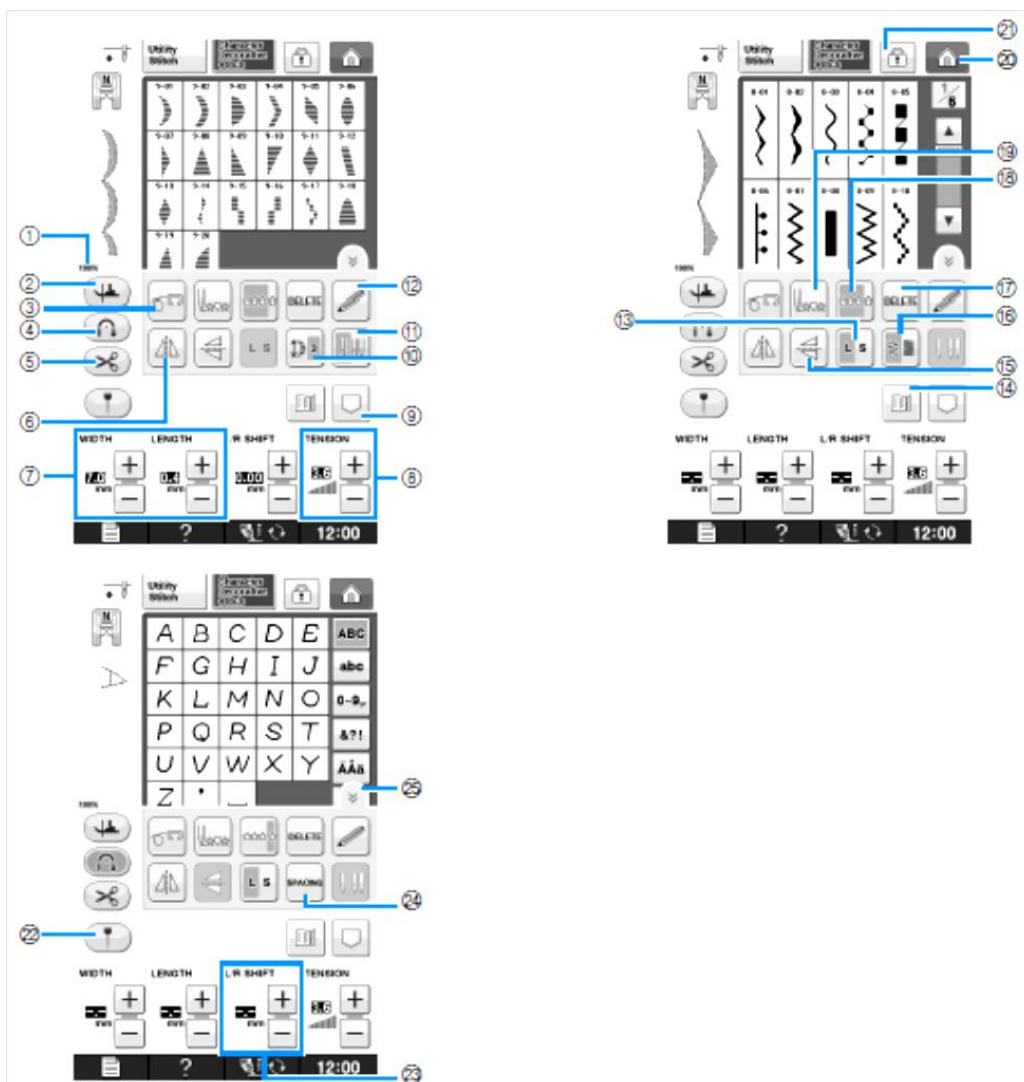

















### Uwaga

- Niektóre funkcje edytowania nie są dostępne dla niektórych ściegów. Po wybraniu wzoru dostępne są tylko te funkcje, których przyciski są wyświetlone na ekranie.



Lp.	Ekran	Nazwa przycisku	Opis	Strona
1	100%	Wielkość wyświetlanego wzoru	<p>Wskazuje przybliżony rozmiar wybranego wzoru.</p> <p><b>100%</b> : Wielkość zbliżona do rozmiaru rzeczywistego wzoru, który będzie szyty</p> <p><b>50%</b> : 1/2 wielkości szytego wzoru</p> <p><b>25%</b> : 1/4 wielkości szytego wzoru</p> <p>* Rzeczywisty rozmiar szytego wzoru może się różnić w zależności od rodzaju używanej tkaniny oraz nici.</p>	S-21

L.p.	Ekran	Nazwa przycisku	Opis	Strona
2		Przycisk obrotu	Naciśnij ten przycisk, aby wybrać funkcję obrotu. Jeśli włączysz funkcję obrotu, po zatrzymaniu maszyny igła automatycznie obniży się, a stopka się lekko podniesie. Ponadto, po wznowieniu szycia stopka automatycznie się obniży.  <ul style="list-style-type: none"> <li>• Jeżeli przycisk jest wyświetlany w taki sposób (  ), użycie funkcji obrotu nie jest możliwe.</li> <li>• Upewnij się, że w opcji "Pozycja igły - GÓRA/DÓŁ" na ekranie ustawień maszyny została wybrana dolna pozycja igły.</li> </ul>	S-15
3		Przycisk trybu swobodnego przesuwania materiału (free motion)	Naciśnij ten klawisz, aby włączyć tryb swobodnego przesuwania materiału (free motion). Ząbki transportu obniżają się, a stopka podnosi się na wysokość odpowiednią do pikowania ze swobodnym przesuwaniem materiału.	S-40
4		Przycisk szycia automatycznego wzmocnienia	Naciśnij ten przycisk, aby włączyć tryb szycia automatycznego wzmocnienia.	S-5
5		Przycisk automatycznego obcinania nitki	Naciśnij ten przycisk, aby włączyć tryb automatycznego obcinania nici.	S-13
6		Przycisk poziomego odbicia lustrzanego	Po wybraniu wzoru ściegu naciśnij ten przycisk, aby utworzyć poziome odbicie lustrzane tego wzoru.	S-86
7		Przycisk szerokości i długości ściegu	Wyświetla szerokość oraz długość wybranego wzoru ściegu. Domyślne ustawienia maszyny są podświetlone.	S-10 do S-12
8		Przycisk naprężenia nici	Wyświetla ustawienie naprężenia nici dla wybranego wzoru ściegu. Domyślne ustawienia maszyny są podświetlone.	S-12
9		Przycisk pamięci	Naciśnij ten przycisk, aby zapisać kombinacje wzorów ściegów	S-95 do S-96
10		Przycisk wydłużania	Gdy wybrano 7 mm wzory satynowe, naciśnij ten przycisk, aby wybrać jedno z 5 automatycznych ustawień długości, bez zmiany ustawień szerokości zygza lub długości ściegu.	S-86
11		Przycisk wyboru rodzaju igły (pojedyncza/ podwójna)	Naciśnij ten przycisk, aby wybrać szycie pojedynczą lub podwójną igłą.	"Podstawowe operacje"
12		Przycisk funkcji czujnika	Naciśnij ten przycisk, aby korzystać z funkcji czujnika.	
13		Przycisk wyboru wielkości	Naciśnij ten przycisk, aby wybrać wielkość wzoru ściegu (duży, mały)	S-86
14		Przycisk obrazu	Naciśnij ten przycisk, aby wyświetlić powiększony obraz wybranego wzoru ściegu.	S-88
15		Przycisk pionowego odbicia lustrzanego	Po wybraniu wzoru ściegu naciśnij ten przycisk, aby utworzyć pionowe odbicie lustrzane wzoru ściegu.	S-86
16		Przycisk gęstości nitki	Po wybraniu wzoru ściegu naciśnij ten przycisk, aby zmienić gęstość nitki we wzorze.	S-87
17		Przycisk kasowania	Gdy nastąpi pomyłka w wyborze ściegu, przycisk pozwala anulować pomyłkę. Jeśli pomyłkowo zostanie wybrana niewłaściwa kombinacja wzorów ściegów, za pomocą tego przycisku można usunąć wzory ściegów.	S-78, S-79
18		Przycisk szycia pojedynczego / powtarzalnego	Naciśnij ten przycisk, aby wybrać ścieg pojedynczy lub szycie ciągłe.	S-86
19		Przycisk powrotu do początku	Po zatrzymaniu szycia, naciśnij ten przycisk, aby powrócić do początku wzoru.	S-87
20		Przycisk ekranu głównego	(Dotyczy tylko dla maszyny do szycia i haftowania) Naciśnij ten przycisk, aby powrócić do strony głównej ekranu.	—
21		Przycisk blokowania ekranu	Naciśnij ten przycisk, aby zablokować ekran. Po zablokowaniu ekranu nie jest możliwa zmiana ustawień takich jak szerokość / długość ściegu. W celu odblokowania ustawień naciśnij ten przycisk ponownie.	S-18
24		Przycisk odstępów pomiędzy znakami	Naciśnij ten przycisk, aby zmienić odstępy pomiędzy wzorami literowymi.	S-80
25		Przycisk strony ekranu funkcji	Naciśnij ten przycisk, aby wyświetlić wszystkie funkcje, jakie są dostępne na tym ekranie.	S-80

## Zmiana wielkości

Wybierz wzór ściegu, a następnie naciśnij , aby zmienić jego wielkość. Wzór ściegu zostanie uszyty w wielkości, jaka jest podświetlona na przycisku.



### Przypomnienie

- Jeśli po zmianie wielkości wprowadzisz kolejne wzory ściegów, one również będą szyte w tej wielkości.
- Po wprowadzeniu wzoru ściegu nie jest możliwa zmiana wielkości połączonych wzorów ściegów.

### Rzeczywisty rozmiar wzoru ściegu

- Wielkość różni się w zależności od materiału oraz nici.

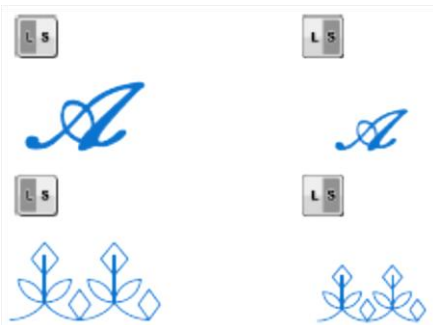

## Zmiana długości (tylko dla 7 mm ściegów satynowych)

Gdy wybrano 7 mm wzory satynowe, naciśnij , aby wybrać jedno z 5 automatycznych ustawień długości, bez zmiany ustawień szerokości zygzaka lub długości ściegu.

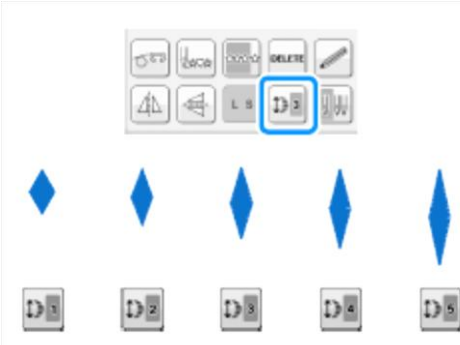

## Tworzenie pionowego odbicia lustrzanego

Aby utworzyć pionowe odbicie lustrzane, wybierz ścieg, a następnie naciśnij .



## Tworzenie poziomego odbicia lustrzanego

Aby utworzyć poziome odbicie lustrzane, wybierz ścieg, a następnie naciśnij .



## Szycie wzoru w sposób ciągły

Naciśnij , aby wybrać szycie ciągłe lub szycie pojedynczego ściegu.

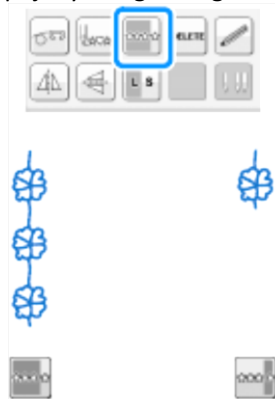





## Sprawdzanie obrazu

Można wyświetlić obraz wybranego wzoru ściegu w wielkości zbliżonej do rzeczywistej. Można również sprawdzić i zmienić kolory obrazu na ekranie.

### 1. Naciśnij .

→ Zostanie wyświetlony obraz wybranego wzoru.

### 2. Naciśnij , aby nitka na obrazie była wyświetlana w kolorze czerwonym, niebieskim lub czarnym.



→ Za każdym naciśnięciem przycisku kolor nitki zmienia się.

### 3. Naciśnij , aby wyświetlić obraz w powiększeniu.



### 4. Użyj przycisków / / / , aby zobaczyć części obrazu, które nie mieszczą się na wyświetlaczu.

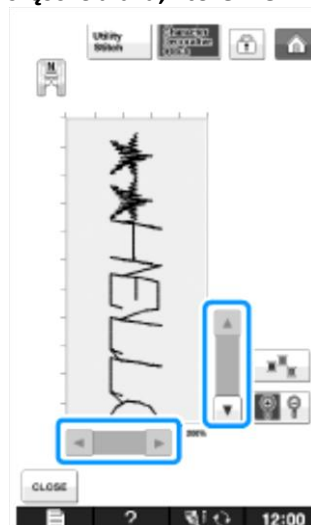

### 5. Naciśnij , aby powrócić do ekranu początkowego.



#### Przypomnienie

- Można również szyć z tego ekranu, gdy wyświetlony jest symbol stopki.
- Niektóre wzory można wyświetlić jedynie w domyślnym rozmiarze.

# ŁĄCZENIE WZORÓW ŚCIEGÓW

Można łączyć różne rodzaje wzorów ściegów, takie jak ściegi literowe, ściegi krzyżowe, ściegi satynowe lub ściegi opracowane przez użytkownika za pomocą funkcji MY CUSTOM STITCH (patrz strona S-102, aby uzyskać informacje na temat funkcji "MY CUSTOM STITCH"). Można również łączyć wzory ściegów o różnych wielkościach, wzory ściegów w odbiciu lustrzanym i inne.

## Przed połączeniem

Do szycia wzorów łączonych, maszyna ustawia automatycznie szycie pojedynczego ściegu. Aby szyc w sposób ciągły, po zakończeniu tworzenia kombinacji wzorów ściegów, naciśnij .

W przypadku zmiany rozmiaru, tworzenia obrazów lustrzanych lub dokonywania innych zmian we wzorach łączonych, edytuj wybrany wzór, zanim przejdziesz do kolejnego wzoru. Po wybraniu kolejnego wzoru edycja wzoru ściegu nie będzie możliwa.

## Łączenie różnych wzorów ściegów

Przykład:



1. Naciśnij .



2. Wybierz .

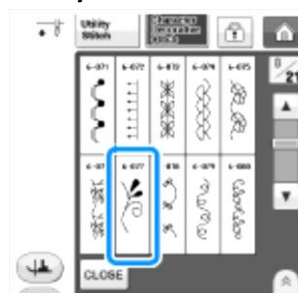

3. Naciśnij .

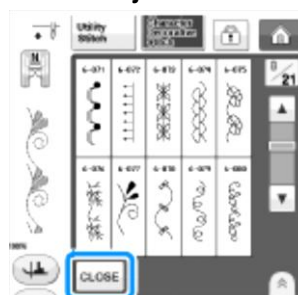

→ Na wyświetlaczu ponownie zostanie wyświetlony ekran wyboru ściegu.

4. Naciśnij .





**6. Naciśnij**  , aby szyć wzór w sposób ciągły.

**7. Naciśnij**  .

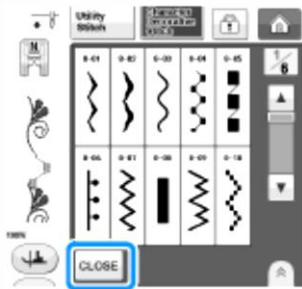

 **Przypomnienie**



- Wzory są usuwane pojedynczo, zaczynając od wzoru, który został wprowadzony jako ostatni, poprzez naciśnięcie  .

## Łączenie małych wzorów ściegów z dużymi

Przykład:



**1. Naciśnij**  .  
→ Zostanie wybrany duży ścieg.

**2. Naciśnij ponownie**  , a następnie  , aby wybrać mały rozmiar.

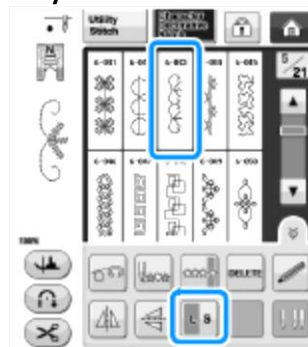

→ Wzór zostanie wyświetlony w mniejszym rozmiarze.

**3. Naciśnij**  , aby szyć w sposób ciągły.



→ Wprowadzony wzór zostanie powtórzony.

## Łączenie poziomych odbić lustrzanych wzorów ściegów

Przykład:



1. Naciśnij .

2. Naciśnij ponownie , a następnie naciśnij .

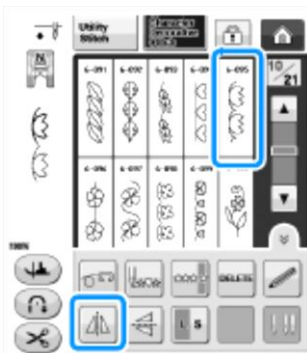

→ Obraz zostanie obrócony wokół osi pionowej.

3. Naciśnij .



→ Wprowadzony wzór zostanie powtórzony.

## Łączenie wzorów o różnej długości

Przykład:



1. Naciśnij , a następnie naciśnij jeden raz .

→ Długość obrazu zostanie ustawiona na .

2. Ponownie wybierz , a następnie naciśnij trzykrotnie .

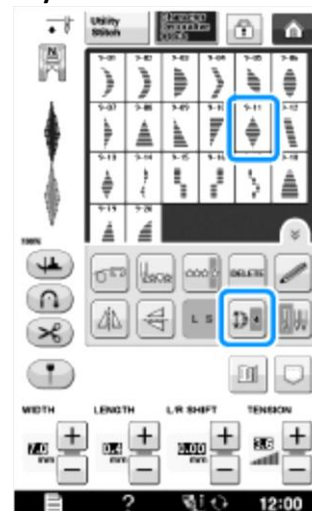

→ Długość obrazu zostanie ustawiona na .

**3. Naciśnij** .

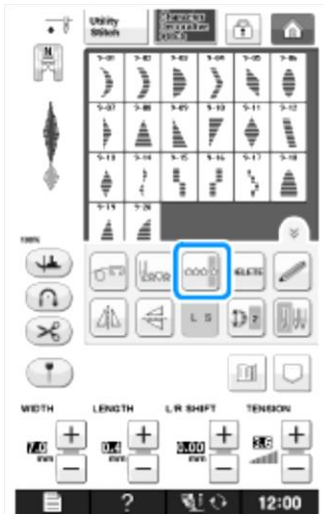

→ Wprowadzony wzór zostanie powtórzony.

**Przykład:**





**1. Naciśnij** .

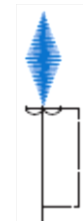

**2. Naciśnij** .



→ Kolejny wzór ściegu jest przesunięty w prawo.

## Wykonywanie schodkowych wzorów ściegów (tylko dla 7 mm ściegów satynowych)

Po wybraniu 7 mm ściegu satynowego można użyć przycisków  , aby uzyskać efekt schodkowy. Wzory ściegów, które są szyte w taki sposób, aby tworzyły efekt schodków nazywane są wzorami schodkowymi.

- Naciśnij , aby przesunąć wzór ściegu w lewo o odległość równą połowie wielkości wzoru.
- Naciśnij , aby przesunąć wzór ściegu w prawo o odległość równą połowie wielkości wzoru.

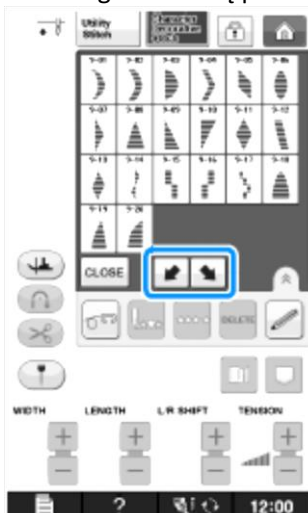

**3. Naciśnij ponownie** .



**4. Naciśnij** .



→ Kolejny wzór ściegu jest przesunięty w lewo.

## 5. Naciśnij



→ Wprowadzony wzór zostanie powtórzony.

### Więcej przykładów

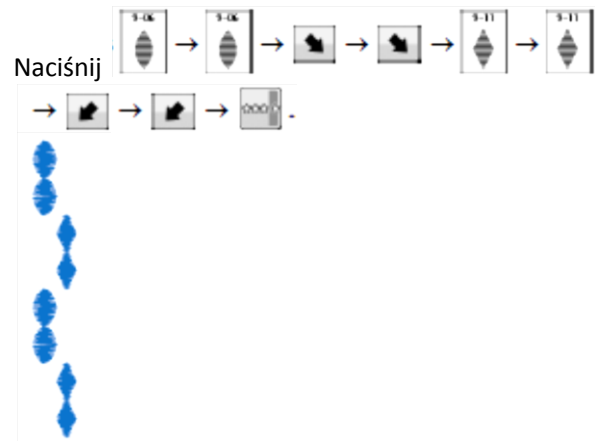
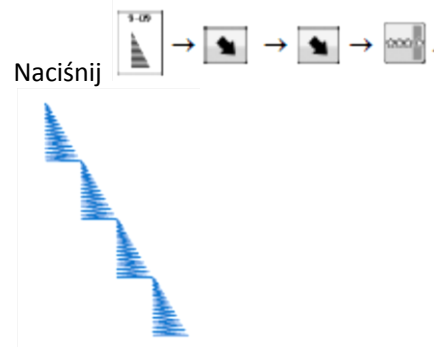
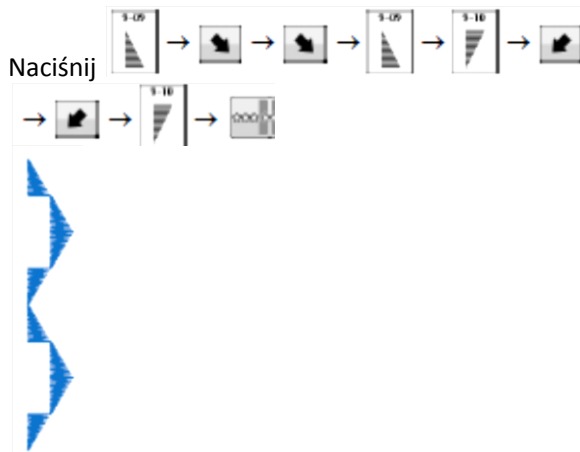
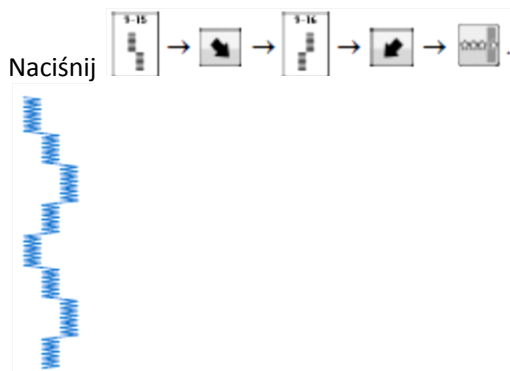

# KORZYSTANIE Z FUNKCJI PAMIĘCI

## Zalecenia dotyczące formatów danych

Przestrzegaj poniższych zaleceń w przypadku korzystania z danych innych niż utworzone i zapisane w tej maszynie.

### Obsługiwane rodzaje plików z danymi ściegów

- W tej maszynie można używać pliki danych zapisane w pamięci ściegów literowych/ozdobnych z rozszerzeniem ".pmv", ".pmx" oraz ".pmu". Możliwe jest wczytywanie plików z danymi ściegów ".pmu", jednak jeżeli do zapisywania pliku użyjesz maszyny, zostanie on zapisany jako plik ".pmv". Korzystanie z innych plików niż pliki utworzone w niniejszej maszynie lub w maszynie zapisującej pliki w formacie ".pmu", może prowadzić do wadliwego działania.

### Obsługiwane rodzaje urządzeń/nośników USB

Pliki z wzorami ściegów można zapisywać lub wczytywać z zewnętrznych nośników USB. Należy używać nośników, które odpowiadają poniższym specyfikacjom.

- Nośnik USB Flash (Pamięć Flash USB)
- Napęd dyskietek USB

Pliki ze ściegami mogą być wczytywane jedynie z:

- Napędów CD-ROM, CD-R, CD-RW podłączanych przez USB

Możliwe jest również korzystanie z następujących typów nośników przy użyciu modułu USB do odczytu/zapisu kart.

- Secure Digital (SD)
- CompactFlash
- Memory Stick
- Smart Media
- Multi Media Card (MMC)
- xD-Picture Card



#### Uwaga

- Niektóre nośniki USB mogą nie współpracować z tą maszyną. Więcej informacji na ten temat uzyskasz na naszej stronie internetowej.
- Po podłączeniu urządzenia USB, zacznie migać lampka dostępu, a rozpoznanie danego urządzenia/nośnika zajmie maszynie 5 do 6 sekund. (Czas ten zależy od rodzaju urządzenia/nośnika USB).

- Aby utworzyć foldery plików użyj komputera.

### Obsługiwane są komputery oraz systemy operacyjne spełniające następujące wymagania

- Kompatybilne modele:
  - Komputer IBM PC standardowo wyposażony w port USB
  - Komputer kompatybilny z IBM PC standardowo wyposażony w port USB
- Kompatybilne systemy operacyjne:
  - Microsoft Windows XP, Windows Vista, Windows 7

### Zalecenia dotyczące tworzenia i zapisywania danych ściegów za pomocą komputera

- Jeśli nie można określić nazwy pliku z danymi ściegu/folderu, na przykład z powodu użycia w nazwie znaków specjalnych, plik/folder nie zostanie wyświetlony. W takim przypadku zmień nazwę pliku/folderu. Zalecamy używanie 26 liter alfabetu (duże i małe litery), cyfr 0-9, "-" oraz "\_".
- Nie jest możliwe wczytanie plików z danymi ściegu zapisanych w folderze utworzonym na nośniku USB.
- Nie twórz na dyskach wymiennych folderów przy użyciu komputera. Nie jest możliwe wczytanie danych ściegów zapisanych w takim folderze do maszyny.



## Zapisywanie wzorów ściegów w pamięci maszyny

Można zapisać często używane wzory ściegów w pamięci maszyny. W pamięci maszyny można przechowywać do 1 MB wzorów ściegów.



### Uwaga

- Nie wyłączaj zasilania, gdy na ekranie wyświetlany jest komunikat "Saving". Spowoduje to utratę zapisywanego wzoru ściegu.



### Przypomnienie

- Zapisanie wzoru ściegu zajmuje kilka sekund.
- Patrz strona S-98, aby zapoznać się z informacjami na temat wczytywania zapisanego wzoru ściegu.

### 1. Naciśnij .



### 2. Naciśnij .

- Naciśnij , aby powrócić do ekranu początkowego bez zapisywania.



→ Zostanie wyświetlony ekran "Saving". Po zapisaniu wzoru, na wyświetlaczu ponownie zostanie wyświetlony ekran początkowy.

### Jeśli pamięć jest pełna

Jeżeli podczas próby zapisu wzoru w pamięci maszyny pojawi się poniższy ekran, oznacza to, że w pamięci jest zbyt mało miejsca do zapisania wybranego wzoru ściegu. Aby zapisać wzór w pamięci maszyny, trzeba usunąć z pamięci któryś z wcześniej zapisanych wzorów.

#### 1. Naciśnij .

- Naciśnij , aby powrócić do ekranu początkowego bez zapisywania.

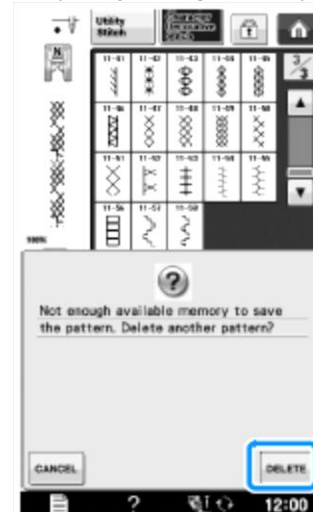

#### 2. Wybierz wzór ściegu, który zostanie usunięty.

- Naciśnij , jeżeli nie chcesz usuwać wzoru ściegu.

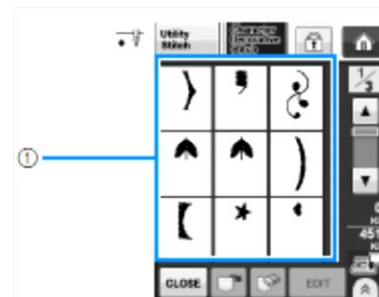

1 Kieszonki z zapisanymi wzorami ściegów

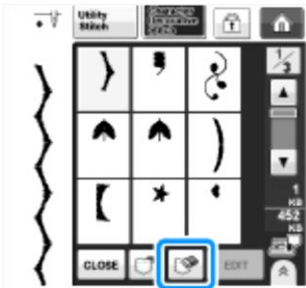
**3. Naciśnij** .

→ Zostanie wyświetlony komunikat potwierdzający.

**4. Naciśnij** .

- Jeżeli nie chcesz usuwać wzoru ściegu, naciśnij .

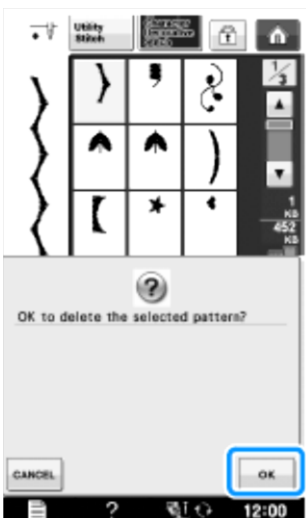

→ Wzór ściegu zostanie usunięty, po czym automatycznie zostanie zapisany nowy wzór ściegu.

## Zapisywanie wzorów ściegów na nośnikach USB

Aby przesłać wzory ściegów z pamięci maszyny na nośnik USB, podłącz nośnik USB do górnego portu USB w maszynie.

**Przypomnienie**

- Nośniki USB są powszechne, dostępne, jednak może się zdarzyć, że niektóre z nich nie będą współpracować z tą maszyną. Więcej informacji na ten temat uzyskasz na naszej stronie internetowej.
- W zależności od rodzaju używanego nośnika USB, podłącz do portu USB maszyny bezpośrednio urządzenie USB lub moduł USB do odczytu/zapisu nośników.
- Urządzenie USB można podłączać i odłączać w dowolnym momencie, jednak nie należy tego robić podczas zapisywania lub usuwania.

**1. Naciśnij** .

## 2. Podłącz nośnik USB do portu USB w maszynie.

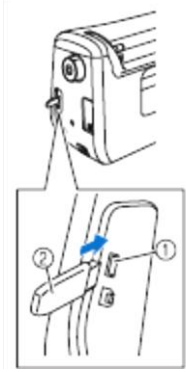

- 1 Port USB  
2 Nośnik USB

### Uwaga

- Szybkość przetwarzania może się różnić w zależności od ilości danych.
- W maszynie nie można używać jednocześnie dwóch nośników USB. W przypadku podłączenia dwóch nośników USB, wykryty zostanie jedynie ten nośnik, który został podłączony jako pierwszy.

## 3. Naciśnij .

- Naciśnij , aby powrócić do ekranu początkowego bez zapisywania.



→ Zostanie wyświetlony ekran "Saving". Po zapisaniu wzoru, na wyświetlaczu ponownie zostanie wyświetlony ekran początkowy.

### Uwaga

- Nie podłączaj i nie odłączaj nośnika USB, gdy na ekranie wyświetlany jest komunikat "Saving". Spowoduje to utratę części lub wszystkich zapisywanych wzorów.

## Zapisywanie wzorów ściegów w komputerze

Za pomocą załączonego kabla USB maszynę można podłączyć do komputera, aby tymczasowo wczytywać lub zapisywać wzory ściegów w folderze "Dysk wymienny" twojego komputera. Łącznie "Dysk wymienny" umożliwia zapisanie około 3 MB wzorów ściegów, jednak zapisane wzory ściegów są usuwane po wyłączeniu maszyny.

### Uwaga

- Nie wyłączaj zasilania, gdy na ekranie wyświetlany jest komunikat "Saving". Spowoduje to utratę zapisywanego wzoru ściegu.

### 1. Podłącz kabel USB do odpowiednich portów w komputerze i w maszynie.

### 2. Włącz komputer i wybierz "Mój komputer"

- Aby połączyć komputer z maszyną kablem USB, komputer i maszyna nie muszą być włączone.

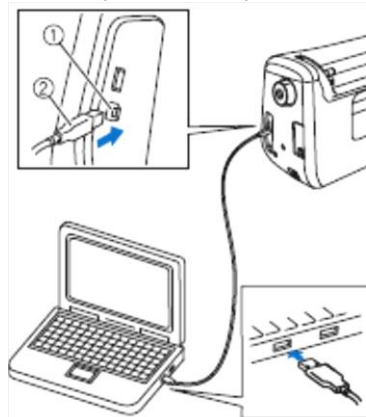

- 1 Port USB do podłączenia komputera  
2 Wtyczka kabla USB

→ W folderze "Mój komputer" na komputerze pojawi się ikona "Dysk wymienny".

### Uwaga

- Wtyczki kabla USB można włożyć do gniazdka tylko w jedną stronę. Jeżeli wtyczka nie wchodzi łatwo do gniazdka, nie wciskaj jej na siłę, lecz sprawdź położenie wtyczki.
- Szczegółowe informacje na temat umiejscowienia portu USB w komputerze (lub w koncentratorze USB) można znaleźć w instrukcji obsługi danego sprzętu.

### 3. Naciśnij .



### 4. Naciśnij .

- Naciśnij , aby powrócić do ekranu początkowego bez zapisywania.



→ Wzór ściegu zostanie tymczasowo zapisany w "Dysk wymienny" w folderze "Mój komputer".

### 5. Wybierz plik .pmv z wzorem ściegu i skopiuj go do komputera.



#### Uwaga

- Nie wyłączaj zasilania maszyny, gdy na wyświetlaczu wyświetlany jest ekran "Saving". W przeciwnym razie, dane mogą zostać utracone.

## Wczytywanie wzorów ściegów z pamięci maszyny

### 1. Naciśnij .



→ Zostanie wyświetlony ekran wyboru kieszonek.

### 2. Wybierz wzór ściegu, który chcesz wczytać.

- Jeśli cały zapisany wzór nie będzie widoczny naciśnij miniaturę.
- Naciśnij , aby powrócić do ekranu początkowego bez zapisywania.

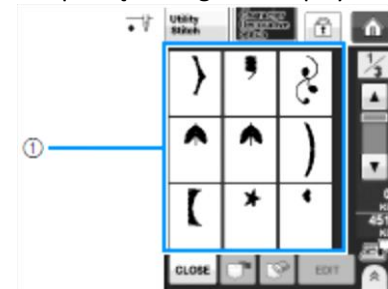

1 Zapisane wzory ściegów

### 3. Naciśnij .

- Naciśnij , aby skasować wzór ściegu.

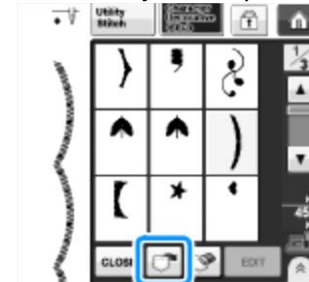

→ Wybrany wzór ściegu zostanie wczytany, a na wyświetlaczu zostanie wyświetlony ekran szycia.

## Wczytywanie z nośnika USB

Konkretny wzór ściegu można wczytać albo bezpośrednio z nośnika USB albo z folderu na nośniku USB. Jeśli wzór ściegu jest zapisany w folderze, w celu znalezienia wzoru ściegu należy otworzyć poszczególne foldery.

### 1. Podłącz nośnik USB do portu USB na maszynie (patrz strona S-96).

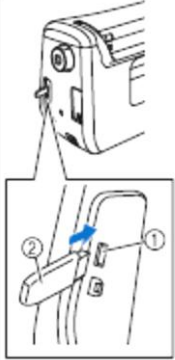

- 1 Port USB  
2 Nośnik USB

### 2. Naciśnij .



→ Zostaną wyświetlone wzory ściegów oraz folder zapisane w katalogu głównym.

### 3. Naciśnij , aby wyświetlić wzory ściegów zapisane w pod-katalogach na nośniku USB.

- Naciśnij **CLOSE**, aby powrócić do ekranu początkowego bez wczytywania.



→ Zostaną wyświetlone wzory ściegów oraz pod-katalog. Wybierz folder, aby wyświetlić znajdujące się w nim wzory.

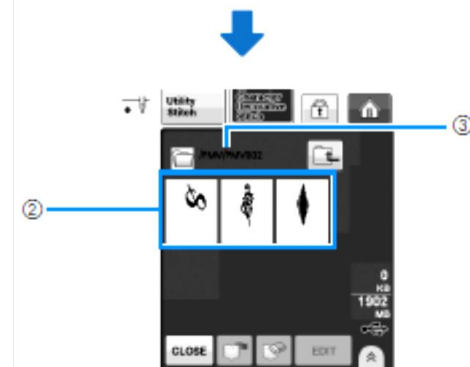
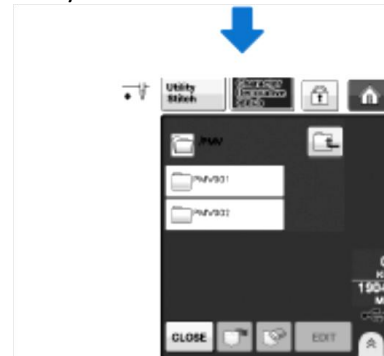

- 1 Nazwa folderu  
2 W przypadku wzorów łączonych w folderze wyświetlany jest tylko pierwszy wzór wzoru łączonego.  
3 Ścieżka dostępu
- Naciśnij , aby powrócić do poprzedniego folderu.
  - Do utworzenia folderów użyj komputera. Nie ma możliwości tworzenia folderów za pomocą maszyny.

### 2. Naciśnij przycisk odpowiadający wzorowi ściegu, który chcesz wczytać.

**5. Naciśnij** .

- Naciśnij , aby skasować wzór. Wzór zostanie usunięty z nośnika USB.



→ Wybrany wzór ściegu zostanie wczytany, a na wyświetlaczu zostanie wyświetlony ekran szycia.

## Wczytywanie z komputera

- Podłącz kabel USB do odpowiednich portów w komputerze i w maszynie (patrz strona S-97).
- Otwórz "Komputer (Mój komputer)" w komputerze i przejdź do "Dysk wymienny".

**3. Przenieś/Kopiuj) wzór do folderu "Dysk wymienny".**

→ Wzór ściegu z folderu "Dysk wymienny" zostanie wczytany do maszyny.

### Uwaga

- Nie odłączaj kabla USB, dopóki dane nie zostaną zapisane.
- Nie twórz folderów w folderze "Dysk wymienny". Ponieważ foldery nie są wyświetlane, wczytanie plików z wzorami ściegów, które są zapisane w folderach nie jest możliwe.

**4. Naciśnij** .

→ Wzory ściegów z komputera zostaną wyświetlone na ekranie wyboru ściegów.

**5. Naciśnij przycisk odpowiadający wzorowi ściegu, który chcesz wczytać.**

- Naciśnij , aby powrócić do ekranu początkowego bez wczytywania.

## 6. Naciśnij .

- Naciśnij , aby skasować wzór. Wzór zostanie usunięty z folderu "Dysk wymienny" w komputerze.



→ Wybrany wzór ściegu zostanie wczytany, a na wyświetlaczu zostanie wyświetlony ekran szycia.



### Uwaga

- Wzór wczytany z komputera jest zapisywany w maszynie tylko tymczasowo. Jest on usuwany z maszyny po jej wyłączeniu. Jeżeli chcesz zachować wzór ściegu, zapisz go w maszynie (patrz: „Zapisywanie wzorów ściegów w pamięci maszyny” na stronie S-95).



# S Szycie

## Rozdział 4

# MY CUSTOM STITCH - – PROJEKTOWANIE ŚCIEGÓW

<b>PROJEKTOWANIE ŚCIEGÓW .....</b>	<b>103</b>
<b>WPROWADZANIE DANYCH ŚCIEGU .....</b>	<b>105</b>
Funkcje przycisków .....	105
Przesuwanie punktu .....	107
Przesuwanie części lub całego projektu .....	108
Wstawianie nowych punktów .....	109
<b>KORZYSTANIE Z ZAPISANYCH ŚCIEGÓW</b>	
<b>UŻYTKOWNIKA .....</b>	<b>110</b>
Zapisywanie ściegów użytkownika na swojej liście .....	110
Jeśli pamięć jest pełna .....	110
Wczytywanie zapisanych ściegów .....	111

# PROJEKTOWANIE ŚCIEGÓW

Funkcja MY CUSTOM STITCH, pozwala na zapisywanie ściegów opracowanych samodzielnie przez użytkownika. Możliwe jest również szycie projektów, stanowiących kombinację ściegów utworzonych przy użyciu funkcji MY CUSTOM STITCH oraz znaków wbudowanych w maszynę (patrz strona S-89).



## Przypomnienie

- Ściegi tworzone za pomocą funkcji MY CUSTOM STITCH mogą mieć maksymalnie 7 mm (około 9/32 cala) szerokości oraz 37 mm (około 1-1/3 cala) długości.
- Projektowanie ściegów za pomocą funkcji MY CUSTOM STITCH jest łatwiejsze, jeśli ścieg zostanie wcześniej narysowany na załączonym kratkowanym szablonie.

## 1. Narysuj ścieg na kratkowanym szablonie (kod SA507, GS3:X81277-151).

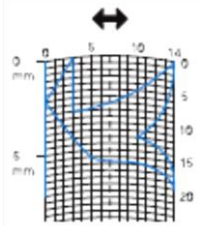

## Przypomnienie

- Uprość projekt w taki sposób, aby można go było uszyć jako linię ciągłą. Aby uatrakcyjnić ścieg, zamknij projekt za pomocą linii przecinających.



Jeśli projekt ma być powtarzany i łączony, punkt początkowy i końcowy powinny znajdować się na tej samej wysokości.



## 2. Określ odstępy pomiędzy wzorami.

- Dopasowując odstępy między wzorami można tworzyć różnorodne wzory przy użyciu jednego ściegu.

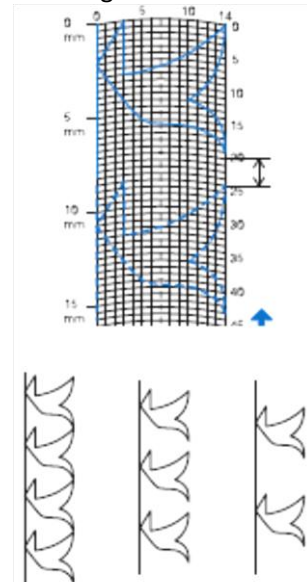

## 3. Zaznacz punkty, w których wzór przecina się z siatką, a następnie połącz linią wszystkie punkty.

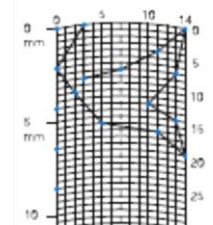

## 4. Określ współrzędne X i Y każdego z zaznaczonych punktów.

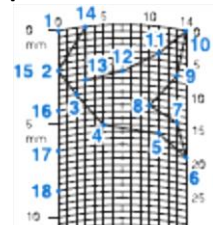



## Przypomnienie

- Dzięki temu uzyskamy projekt ściegu, jaki zostanie uszyty.

Przykłady ściegów, jakie mogą zostać zaprojektowane przez użytkownika

	Stitch	1	2	3	4	5	6	7	8	9	10	11	12	13	14	15
	↕	0	12	18	22	23	21	17	14	12	9	6	3	1	3	6
	↔	0	0	3	6	10	13	14	13	11	13	14	13	10	6	3
	Stitch	16	17	18	19	20	21	22	23	24	25	26	27	28	29	30
	↕	12	41	43	40	41	38	35	32	30	32	35	41	45	47	44
	↔	0	0	4	7	11	13	14	13	10	6	3	0	0	4	7
	Stitch	31	32	33	34	35	36	37	38	39	40	41	42	43	44	45
	↕	45	47	50	54	56	55	51	45	70						
↔	11	13	14	13	10	6	3	0	0							

	Stitch	1	2	3	4	5	6	7	8	9	10	11	12	13	14	15
	↕	0	30	32	32	32	33	35	35	37	35	32	30	30	29	26
	↔	0	0	1	7	10	12	11	8	12	14	14	11	5	3	8
	Stitch	16	17	18	19	20	21	22	23	24	25	26	27	28	29	30
	↕	24	18	13	12	13	10	12	8	12	7	12	6	10	5	10
	↔	10	13	14	14	12	11	10	9	8	6	6	3	2	0	2
	Stitch	31	32	33	34	35	36	37	38	39	40	41	42	43	44	45
	↕	16	19	23	22	17	22	23	19	42						
↔	1	0	0	6	10	6	0	0	0							

	Stitch	1	2	3	4	5	6	7	8	9	10	11	12	13	14	15
	↕	0	3	5	8	12	17	20	24	27	29	31	32	30	27	24
	↔	0	5	8	11	13	14	14	13	12	11	9	6	3	1	0
	Stitch	16	17	18	19	20	21	22	23	24	25	26	27	28	29	30
	↕	21	18	16	15	15	16	18	21	25	28	33	37	41	43	44
	↔	0	1	3	5	8	10	12	13	14	14	13	11	8	5	0
	Stitch	31	32	33	34	35	36	37	38	39	40	41	42	43	44	45
	↕															
↔																

	Stitch	1	2	3	4	5	6	7	8	9	10	11	12	13	14	15
	↕	0	5	4	5	8	7	8	11	11	11	16	11	7	4	0
	↔	7	7	3	7	7	0	7	7	3	7	7	3	0	3	7
	Stitch	16	17	18	19	20	21	22	23	24	25	26	27	28	29	30
	↕	4	7	11	16	21	20	21	24	23	24	27	27	27	32	27
	↔	11	14	11	7	7	11	7	7	14	7	7	11	7	7	11
	Stitch	31	32	33	34	35	36	37	38	39	40	41	42	43	44	45
	↕	23	20	16	20	23	27	32								
↔	14	11	7	3	0	3	7									

# WPROWADZANIE DANYCH ŚCIEGU

## Funkcje przycisków

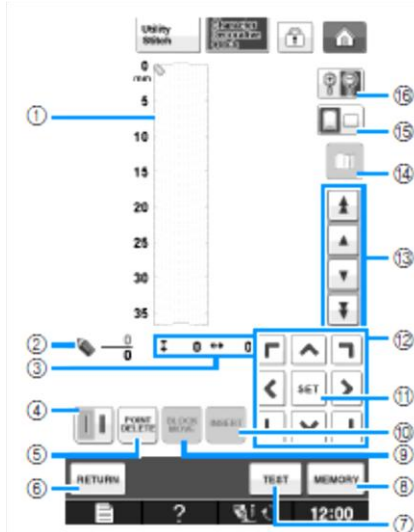



- 1 W tym obszarze wyświetlany jest tworzony ścieg.
- 2 Wyświetla liczbę aktualnie zdefiniowanych punktów w stosunku do całkowitej liczby punktów w ściegu.
- 3 Wyświetla współrzędną y nad współrzędną x.

Lp.	Ekran	Nazwa przycisku	Opis	Strona
4		Przycisk pojedynczego /potrójnego ściegu	Naciśnij ten przycisk, aby wybrać czy pomiędzy dwoma punktami będzie sztywny jeden czy trzy ściegi	S-106
5		Przycisk usuwania punktu	Naciśnij ten przycisk, aby usunąć punkt.	S-107
6		Przycisk powrotu	Naciśnij ten przycisk, aby zamknąć ekran wprowadzania danych ściegu.	-
7		Przycisk testu	Naciśnij ten przycisk, aby próbnie wykonać ścieg.	S-107, S-110
8		Przycisk pamięci "MY CUSTOM STITCH"	Naciśnij ten przycisk, aby zapisać tworzony ścieg w pamięci.	S-110
9		Przycisk przesuwania bloku	Naciśnij ten przycisk, aby zgrupować punkty i przesunąć je razem.	S-108
10		Przycisk wstawiania	Naciśnij ten przycisk, aby wstawić nowe punkty na projekcie ściegu.	S-109
11		Przycisk ustawiania	Naciśnij ten przycisk, aby ustawić punkt na wzorze ściegu.	S-106 do S-108
12		Przyciski strzałek	Przyciski służą do poruszania po obszarze wyświetlacza.	S-106 do S-109
13		Przycisk przechodzenia z punktu do punktu	Przyciski pozwalają przechodzić pomiędzy punktami ściegu lub do pierwszego albo ostatniego wprowadzonego punktu ściegu.	S-107 do S-109
14		Przycisk obrazu	Naciśnij ten przycisk, aby wyświetlić obraz ściegu.	S-107
15		Przycisk kierunku siatki	Naciśnij ten przycisk, aby zmienić kierunek kratkowanego szablonu.	S-106
16		Przycisk powiększania	Naciśnij ten przycisk, aby zobaczyć tworzony ścieg w powiększeniu.	S-106

1. Naciśnij .

2. Naciśnij .



3. Za pomocą  przesuń  do współrzędnych pierwszego punktu na kratkowanym szablonie.

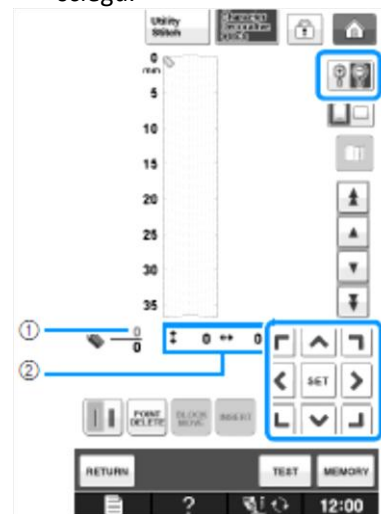

- Naciśnij , aby zmienić kierunek kratkowanego szablonu.

- Naciśnij , aby powiększyć obraz tworzonego ściegu.



1 Aktualnie wybrany punkt/łączna liczba punktów

2 Współrzędne 

4. Naciśnij , aby dodać punkt wskazywany przez .

- Aby wprowadzić współrzędne za pomocą rysika przesuń czubek rysika dożądanego punktu. Po odjęciu pióra z ekranu, punkt zostanie wprowadzony w tych współrzędnych. Wyświetlona zostanie liczba aktualnie wybranych punktów wraz z całkowitą liczbą punktów.

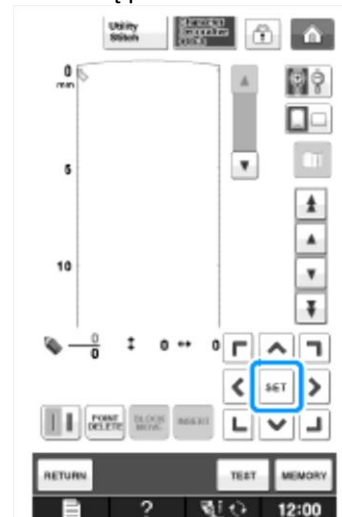

5. Wybierz, czy pomiędzy pierwszymi dwoma punktami ma być sztyty jeden czy trzy ściegi.

- Aby wykonać trzy ściegi, naciśnij przycisk, aby został wyświetlony w postaci .

6. Za pomocą  przesun  do drugiego punktu i naciśnij **SET**.

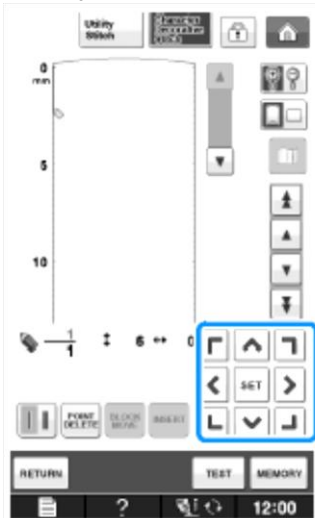

7. Powtórz czynności 3 do 5 dla każdego z punktów narysowanych na szablonie, aż projekt będzie przedstawiony na ekranie linią ciągłą.

- Naciśnij **POINT DELETE**, aby usunąć wybrany wprowadzony punkt.
- Naciśnij **TEST**, aby próbnie wykonać ścieg.
- Naciśnij **RETURN**, aby powrócić do ekranu początkowego.
- Naciśnij , aby wyświetlić obraz ściegu.

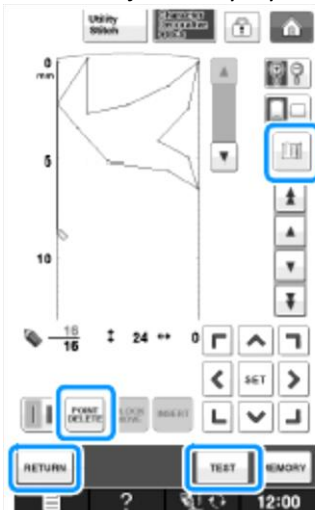

### Przypomnienie

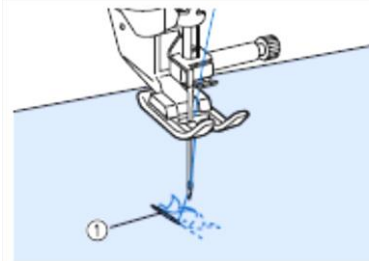

- Jeżeli punkty zostały wprowadzone zbyt blisko siebie, materiał może być nieprawidłowo prowadzony. Edytuj dane ściegu, aby zwiększyć odstęp pomiędzy punktami.
- Jeżeli chcesz powtórzyć i połączyć wzory, zwróć uwagę, aby ściegi łączące były dodane w taki sposób, aby projekty nie nachodziły na siebie.







### 1 Ściegi łączące

- Aby ustawić punkt możesz dotknąć na szablonie lub użyć myszy USB.

### Przesuwanie punktu

1. Naciśnij  lub , aby przesunąć  do punktu, który chcesz przesunąć.

- Aby przesunąć  do pierwszego punktu, naciśnij .
- Aby przesunąć  do ostatniego punktu, naciśnij .
- Możesz również przesuwać  za pomocą rysika.

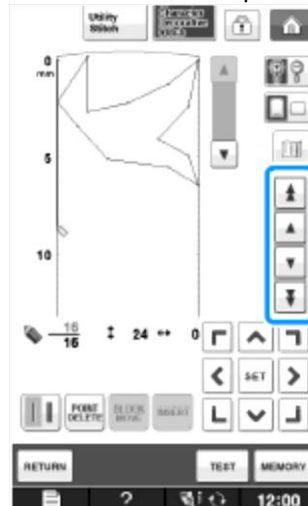

2. Za pomocą  przesunąć punkt.

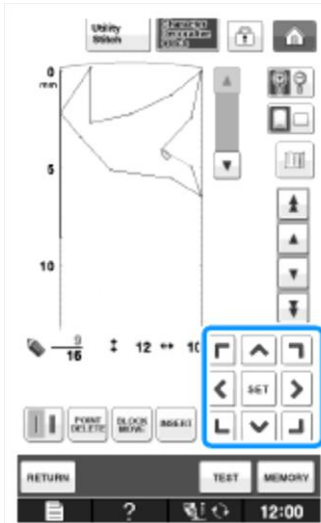



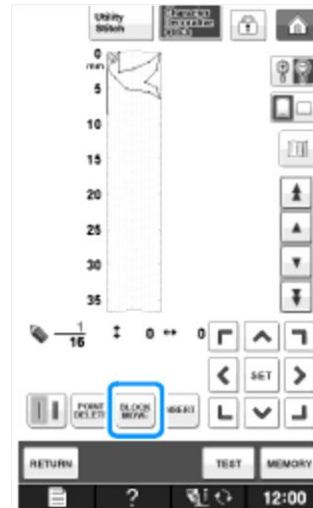

2. Naciśnij .



→ Zostaną wybrane zaznaczony punkt oraz wszystkie punkty, które zostały wprowadzone po nim.

### Przesuwanie części lub całego projektu

1. Naciśnij  lub , aby przesunąć  do pierwszego punktu przesuwanej części wzoru.

- Aby przesunąć  do pierwszego punktu, naciśnij .
- Aby przesunąć  do ostatniego punktu, naciśnij .
- Możesz również przesunąć  za pomocą rysika.

3. Za pomocą  lub  przesunąć część wzoru.

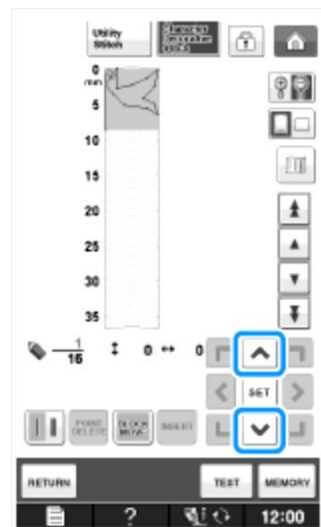





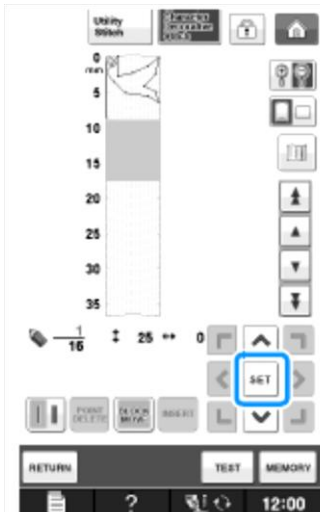

#### 4. Naciśnij **SET**.



→ Część wzoru zostanie przesunięta.

#### Wprowadzanie nowych punktów

1 Naciśnij **▲** lub **▼**, aby przesunąć  do miejsca w projekcie, gdzie chcesz wprowadzić nowy punkt.

- Aby przesunąć  do pierwszego punktu, naciśnij **▲**.
- Aby przesunąć  do ostatniego punktu, naciśnij **▼**.
- Możesz również przesunąć  za pomocą rysika.

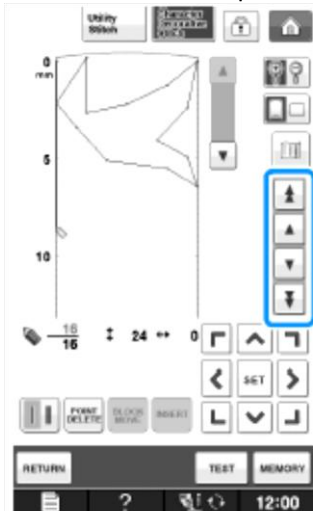

#### 2. Naciśnij **INSERT**.

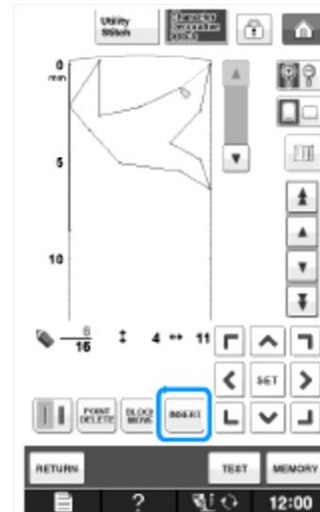

→ Nowy punkt zostaje wprowadzony i  przechodzi do tego punktu.

3 Za pomocą  przesuń punkt.

# KORZYSTANIE Z ZAPISANYCH ŚCIEGÓW UŻYTKOWNIKA

## Zapisywanie ściegów użytkownika na swojej liście

Wzory ściegów utworzone przy użyciu funkcji MY CUSTOM STITCH można zapisać do późniejszego wykorzystania. Po zakończeniu wprowadzania danych naciśnij **MEMORY**.

Zostanie wyświetlony komunikat „Saving” i ścieg zostanie zapisany.

Przed zapisaniem ściegu naciśnij **TEST**, aby wykonać próbne szycie.

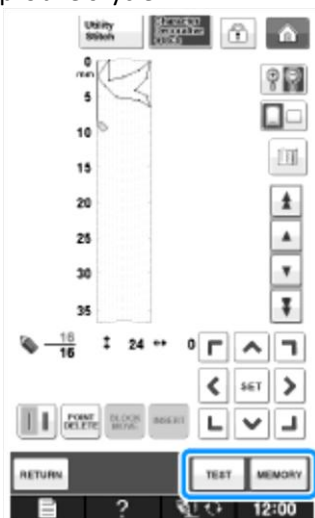

### Przypomnienie

- Zapisanie wzoru ściegu trwa kilka sekund.
- Aby poznać szczegóły dotyczące wczytywania zapisanego wzoru ściegu, patrz strona S-111.



### Uwaga

- Nie wyłączaj maszyny, gdy na wyświetlaczu wyświetlany jest komunikat „Saving”, w przeciwnym razie zapisywany plik z wzorem ściegu może zostać utracony.

## Jeśli pamięć jest pełna

Jeśli poniższy komunikat pojawi się po naciśnięciu **MEMORY**, nie można zapisać wzoru ściegu, ponieważ pamięć jest pełna lub wzór jest większy niż dostępne miejsce w pamięci. Aby umożliwić zapisanie wzoru ściegu w pamięci maszyny, należy usunąć wcześniej zapisany wzór.

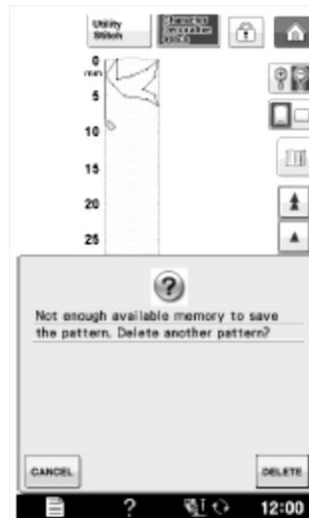

### Uwaga

- Aby zapisać własny wzór na nośniku USB lub na komputerze wykonaj wcześniej opisane kroki dotyczące zapisywania własnego ściegu, a następnie naciśnij **MEMORY**, aby wybrać ścieg (patrz kolejny punkt "Wczytywanie zapisanych ściegów"). Naciśnij **MEMORY**, aby zapisać ścieg na nośniku USB lub w komputerze. (Aby poznać szczegóły, patrz "Zapisywanie wzorów ściegów na nośniku USB" na stronie S-96 lub „Zapisywanie wzorów ściegów w komputerze” na stronie S-97.)

## Wczytywanie zapisanych ściegów

### 1. Naciśnij .





→ Zostanie wyświetlona lista zapisanych wzorów ściegów.

### 2. Wybierz wzór ściegu.

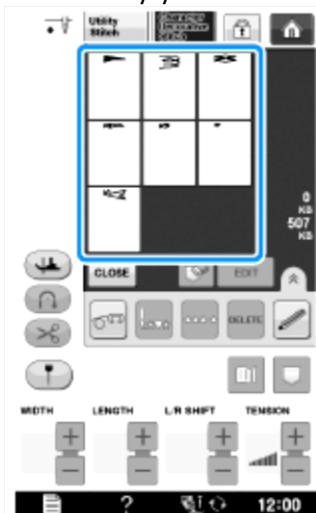
- Naciśnij , aby powrócić do poprzedniego ekranu bez wczytywania wzoru.



### 3. Naciśnij .

- Aby usunąć zapisany wzór ściegu, naciśnij .
- Aby edytować zapisany wzór ściegu, naciśnij .

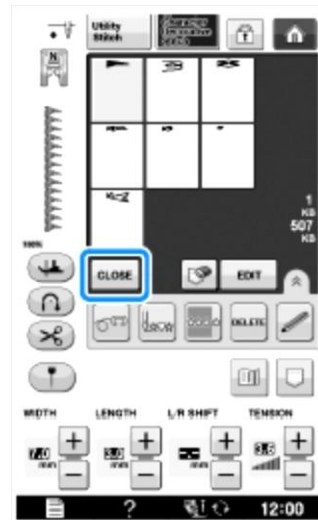

# *Dodatek*

Niniejsza część instrukcji zawiera ważne informacje na temat obsługi tej maszyny. Uzyskasz tu porady oraz wskazówki dotyczące rozwiązywania problemów oraz dowiesz się, co robić, aby utrzymać maszynę w dobrym stanie. Numery stron w tej części są poprzedzone literą "A".

W zależności od kraju lub regionu, ekrany oraz ilustracje maszyny mogą nieznacznie odbiegać od rzeczywistości.

**Rozdział 1 Wszywanie sznurka ..... A-2**

---

**Rozdział 2 Konserwacja i rozwiązywanie problemów ..... A-18**

---

# A Dodatek

## Rozdział 1

# Wszywanie sznurka

<b>O WSZYWANIU SZNURKA .....</b>	<b>3</b>
<b>PRZYGOTOWANIE DO WSZYWANIA SZNURKA .....</b>	<b>3</b>
Potrzebne materiały .....	3
• Bębenek i pokrywa szpulki .....	3
• Nitka dolna .....	4
• Nitka górna .....	4
• Igła .....	4
• Stopka .....	4
• Tkanina .....	4
Nawlekanie górnej nici .....	4
Przygotowanie dolnej nici .....	5
• Jeżeli do dolnej nitki stosowane jest napięcie 6	
• Jeżeli do dolnej nitki nie jest stosowane napięcie	
.....	7
<b>WSZYWANIE SZNURKA W TRYBIE SZYCIA .....</b>	<b>9</b>
Układanie materiału i szycie .....	9
• Wykańczanie końcówek nici .....	11
Wszywanie sznurka w trybie swobodnego przesuwania tkaniny	
.....	11
<b>REGULACJA NAPRĘŻENIA NICI .....</b>	<b>16</b>
• Regulacja napięcia górnej nitki .....	16
• Regulacja napięcia dolnej nitki .....	16
<b>ROZWIĄZYWANIE PROBLEMÓW .....</b>	<b>17</b>
• Przypadkowo automatycznie odcięto nitkę dolną i została ona uwięziona wewnątrz maszyny .....	17
• Korygowanie napięcia podczas wszywania sznurka .....	17
• Dolna nitka haczy o sprężynę naprężającą bębenka .....	17

# O WSZYWANIU SZNURKA

Można tworzyć wspaniałe trójwymiarowe hafty, nawijając na dolną szpulkę grubą lub średnio grubą nić lub taśmę, których nie da się przewlec przez ucho igły. Materiał będzie obrócony góra do dołu, a ozdobna nić lub taśma będzie wyszywana od spodu.

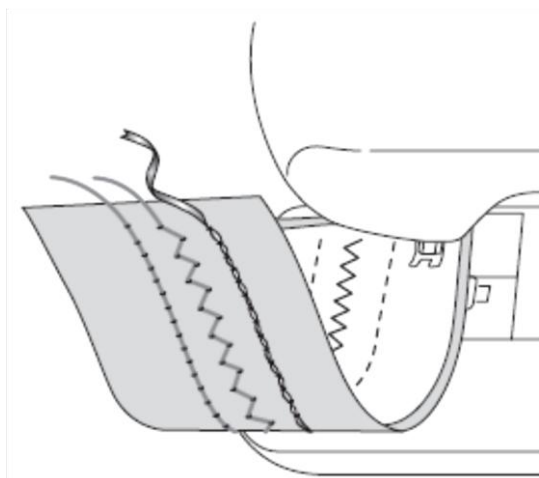

## 1. Ściegi użytkowe

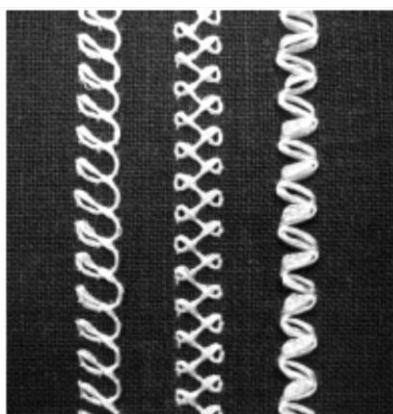

## 2. Ściegi ozdobne

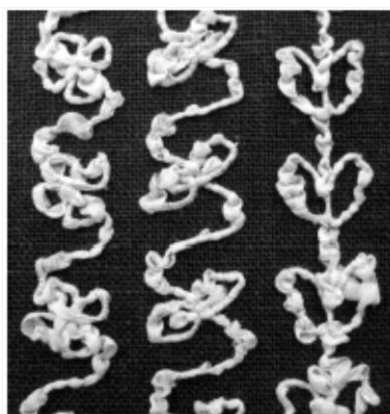

## 3. Szycie w trybie swobodnego przesuwania tkaniny

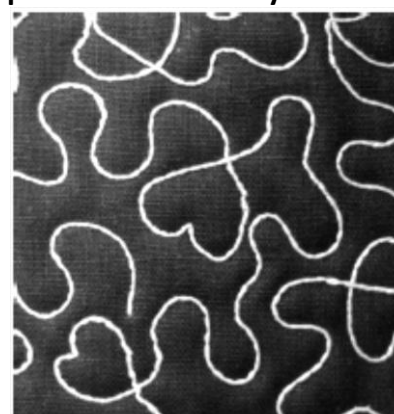

Do haftu wykorzystywane są wzory zaprojektowane specjalnie do wszywania sznurka, jakie zostały dostarczone wraz z maszyną.

# PRZYGOTOWANIE DO WSZYWANIA SZNURKA

## Potrzebne materiały

### Bębenek i pokrywa szpulki



1 Bębenek (szary)

W miejscu oznaczonym literą "A" znajduje się rowek.



1 Pokrywa szpulki

Od spodu pokrywy szpulki znajdują się dwa małe występy w kształcie litery V, które na rysunku zostały oznaczone literą B. Pomagają one utrzymać szpulkę na miejscu, aby nie unosiła się podczas używania grubej nici.

## Nitka dolna

Zalecamy wszywanie następujących rodzajów nici.



Niść do haftu ręcznego nr 5 lub cieńsza albo niść ozdobna.



Elastyczna taśma tkana (w trybie haftu: zalecana jest taśma o szerokości około 2mm (około 5/64 cala))

<Tylko w trybie szycia>



Cienka taśma do haftowania (jedwab lub podobny materiał) (zalecana jest taśma o szerokości maksymalnie 3.5 mm (około. 1/8 cala))

\* W przypadku użycia szerokiej taśmy lub bardzo grubych nici, zalecamy ich przetestowanie z zastosowaniem naprężenia bębna oraz bez naprężenia, aby zobaczyć, w jakim przypadku rezultat będzie bardziej zadowalający. W przypadku szerokiej taśmy, na przykład taśmy o szerokości 3.5mm (około 1/8 cala), nie zalecamy stosowania naprężenia bębna. Patrz strona A-7, aby uzyskać bardziej szczegółowe wskazówki.



### Uwaga

- Nie należy używać cięższej nici niż niść do haftu ręcznego nr 5.
- Niektóre nici mogą nie nadawać się do wszywania. Przed wykonaniem swojego projektu zawsze wykonaj kilka próbnych ściegów.

## Nitka górna

Niść do haftu maszynowego (niść z poliestru) lub niść monofilamentowa (przeźroczysta nylonowa)  
Jeśli nie chcesz, aby górna nitka była widoczna, zalecamy użycie przezroczystej nylonowej nici monofilamentowej lub lekkiej nici poliestrowej (50wt lub więcej) w tym samym kolorze co nitka dolna.

## Igła

Używaj igły odpowiedniej dla nici górnej oraz szyciego materiału. Patrz "Kombinacje tkanin, nici i igieł" na stronie B-59 oraz "Haftowanie krok po kroku" na stronie B-60.

## Stopka

Ściegi użytkowe lub ściegi ozdobne:  
Stopka do monogramów "N"



Szycie w trybie swobodnego przesuwania tkaniny:  
Otwarta stopka do pikowania "O"

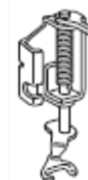

Stopka do haftu "W" lub stopka do haftu ze wskaźnikiem LED "W+"

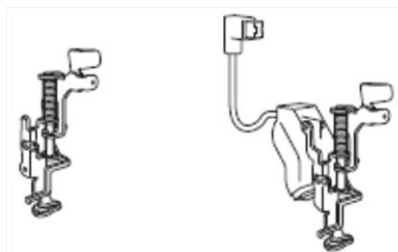

## Tkanina

Przed rozpoczęciem właściwego szycia zawsze wykonaj kilka próbnych ściegów na skrawku materiału przy użyciu takich samych nici i takiej samej tkaniny, jakie będą używane w Twoim projekcie.



### Uwaga

- Rodzaj użytej tkaniny może mieć wpływ na uzyskany rezultat. Przed rozpoczęciem właściwego szycia zawsze wykonaj kilka próbnych ściegów na skrawku takiego samego materiału, jaki będzie używany w Twoim projekcie.

## Nawlekanie górnej nici

### 1. Załóż igłę dopasowaną do wybranej nici oraz tkaniny.

Szczegółowe informacje na temat zakładania igły, patrz "WYMIANA IGŁY" na stronie B-57.

### 2. Załóż stopkę.

### 3. Nawlecz górną nitkę.

Szczegółowe informacje na temat nawlekania maszyny, patrz "Nawlekanie górnej nici" na stronie B-48.



## Przygotowanie dolnej nici

Aby umożliwić wszywanie sznurka standardowy bębenek należy wymienić na specjalny bębenek do wszywania sznurka.

Przed rozpoczęciem wszywania sznurka, wyczyść bębenek oraz chwytacz.

1. Podnieś igłę oraz stopkę, a następnie wyłącz maszynę.
2. Zdejmij przystawkę płaskiego łoża lub przystawkę do haftowania.
3. Chwyć pokrywę płytki ścięgowej z obu stron i przesunij ją ku sobie, aby ją zdjąć.

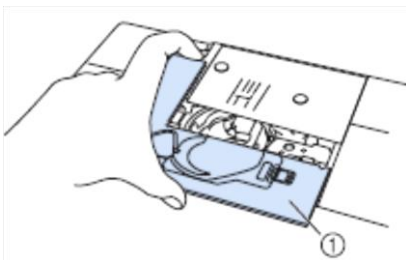

1 Pokrywa płytki ścięgowej

4. Wyciągnij bębenek.

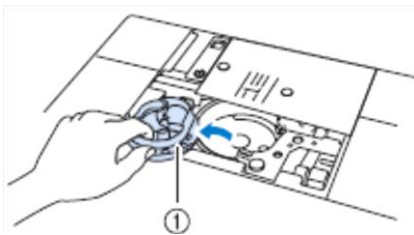

1 Bębenek

5. Dołączoną szczoteczką do czyszczenia lub odkurzaczem, oczyść chwytacz i obszar wokół niego z kurzu oraz resztek nici.

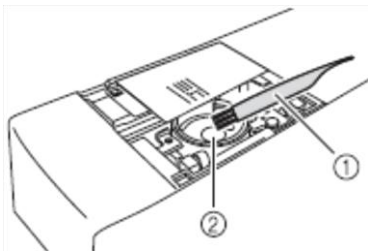

1 Szczoteczka do czyszczenia  
2 Chwytacz

6. Wyczyść bębenek (szary), wycierając go miękką, niepozostawiającą włókien szmatką.

7. Zainstaluj bębenek w taki sposób, aby oznaczenie ▲ na bębnieku było zrównane z oznaczeniem ● na maszynie.

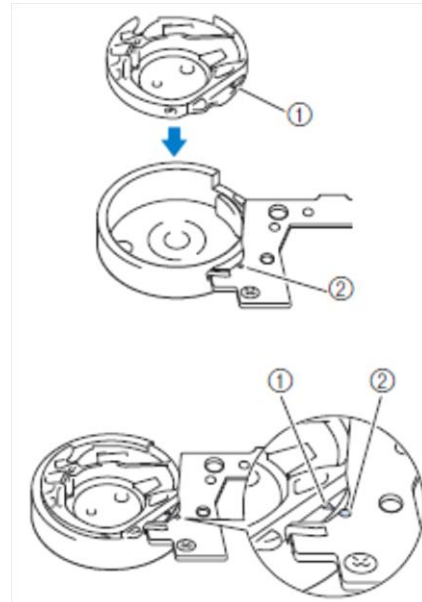

\* Zrównaj oznaczenia ▲ oraz ●.

- 1 Oznaczenie ▲  
2 Oznaczenie ●  
3 Bębenek



### Uwaga

- Bębena (szarego) należy używać wyłącznie do wszywania sznurka. Po zakończeniu wszywania sznurka, wróć do procedury "Przygotowanie nitki dolnej" na stronie A5, aby wyciągnąć i oczyścić bębenek (szary) i ponownie zainstalować bębenek standardowy.



### PRZESTROGA

- Do wszywania sznurka należy używać specjalnego bębena (szarego). Używanie innego bębena może skutkować zapętnieniem nici lub uszkodzeniem maszyny.
- Upewnij się, że bębenek jest założony prawidłowo. Nieprawidłowe zainstalowanie bębena może spowodować zapętnienie nici lub uszkodzenie maszyny.

**8. Nawiń ręcznie nitkę ozdobną na szpulkę. Po nawinięciu nitki na szpulkę w sposób pokazany na ilustracji (około 80%), odetnij nitkę.**



Informacje na temat nawijania szpulki do haftowania, patrz krok 2 w "Wybór wzoru" na stronie A-12.

**⚠ PRZESTROGA**

- Należy używać wyłącznie szpulki dostarczonej z maszyną lub zaprojektowanej specjalnie dla tej maszyny. Używanie innych szpułek może prowadzić do uszkodzenia maszyny lub obrażeń ciała.

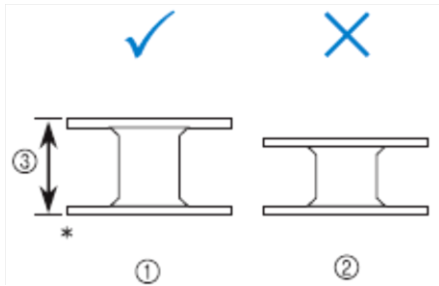

\* Rzeczywisty rozmiar

- Ten model
- Inne modele
- 11,5 mm (około 3/16 cala)



**Uwaga**

- Nawijaj nić na szpulkę dolną powoli i w sposób równomierny.
- Aby uzyskać najlepsze rezultaty, starannie nawiń nić na szpulkę w taki sposób, aby nić się nie była skręcona.

**9. Za pomocą nożyczek ostrożnie odetnij końcówkę nici jak najbliższej szpulki.**

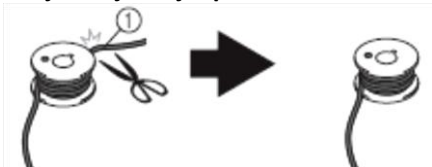

1 Początek nawiniętej nici

**⚠ PRZESTROGA**

- Jeśli nitka wystaje zbyt mocno ponad szpulkę, może się zapętlić lub może dojść do złamania igły.

**10. Zainstaluj szpulkę z nawiniętą nicią.**

Stosowanie lub niestosowanie naprężenia nici w szpulce dolnej zależy od użytego rodzaju nici.

**Jeżeli do dolnej nitki stosowane jest naprężenie**

Umieść szpulkę w bębnie w taki sposób, aby nitka odwijala się z lewej strony.

Następnie prawidłowo przewlec nić przez sprężynę naprężającą, jak pokazano poniżej.

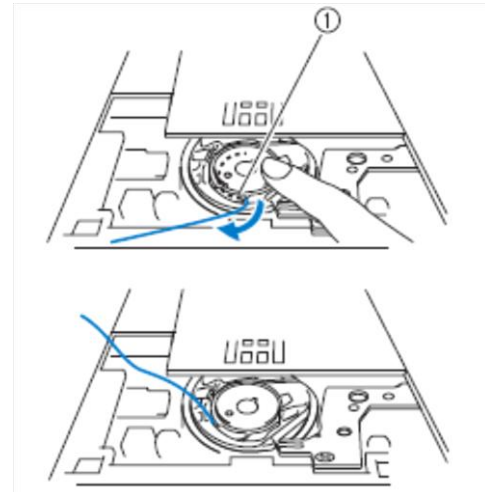

1 Sprężyna naprężająca

**⚠ PRZESTROGA**

- Podczas nawijania nici na szpulkę dolną, upewnij się, że nić nie jest postrzępiona. Szycie przy użyciu postrzępionej nitki może spowodować jej zaczepienie się o sprężynę naprężającą bębna, co może prowadzić do całkowitego splątania nici lub uszkodzenia maszyny.
- Nie przeprowadzaj dolnej nitki przez rowek w pokrywie płytki ścięgowej, w przeciwnym razie prawidłowe nawleczenie dolnej nici nie będzie możliwe.



## Jeżeli do dolnej nitki nie jest stosowane napięcie

Jeżeli podczas szycia próbnego okaże się, że nitka dolna jest zbyt napięta, a regulacja napięcia bębna nie rozwiązała problemu, należy zrezygnować z przeprowadzania nici przez sprężynę napięjącą. Chwyć lewą ręką szpulkę dolną w taki sposób, aby nić odwijiała się z prawej strony, a prawą ręką przytrzymaj końcówkę nici.

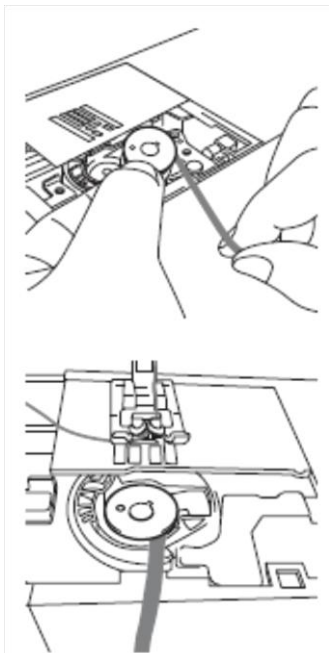

**11.** Wyciągnij dolną nitkę na około 8 cm (około 3 cali).

**12.** Delikatnie przytrzymując końcówkę górnej nici, obróć kołem do siebie (w kierunku przeciwnym do ruchu wskazówek zegara), aby oznaczenie na kole znalazło się u góry.

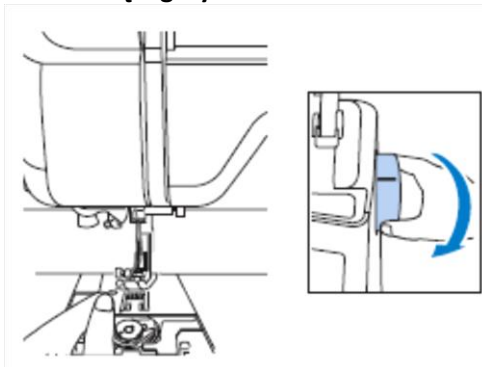

**13.** Delikatnie pociągnij górną nitkę, aby wyciągnąć dolną nitkę do góry przez płytkę ścięgową.

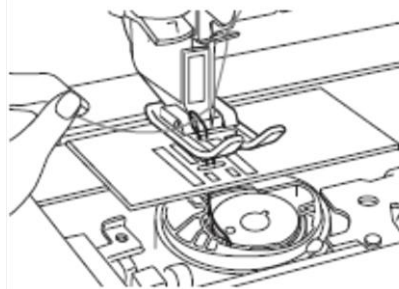

→ Z otworu w płytce ścięgowej wyjdzie pętka dolnej nitki.

**14.** W pętce nitki dolnej umieść pincetę i wyciągnij nitkę dolną na powierzchnię płytki ścięgowej.

**15.** Zrównaj nitkę górną z nitką dolną, a następnie wyciągnij je na długość około 10 cm (około 4 cali) i przeprowadź je pod stopką do tyłu maszyny.

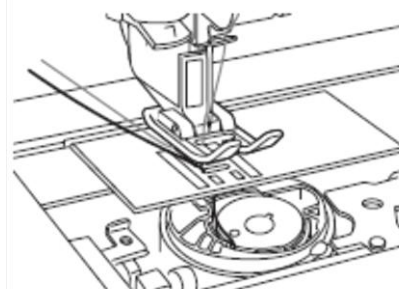

## 16. Załóż pokrywę płytki ściegowej oraz pokrywę szpulki dolnej z zaczepami.

Szczegóły dotyczące instalowania pokrywy płytki ściegowej, patrz "Czyszczenie chwytacza" na stronie A-19.

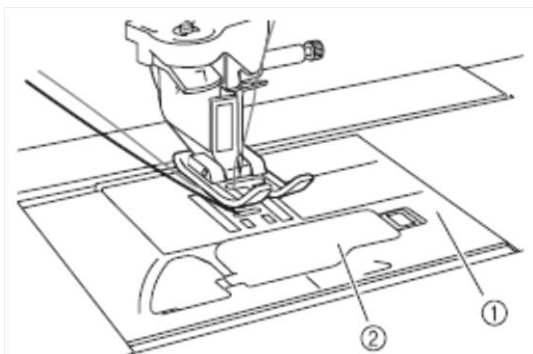

1 Pokrywka szpulki

2 Pokrywa szpulki dolnej z zaczepami



### PRZESTROGA

- Podczas wszywania sznurka, należy używać pokrywy szpulki dolnej z zaczepami, w przeciwnym razie nitka może się splątać lub może dojść do złamania igły.



#### Uwaga

- Podczas zakładania pokrywy płytki ściegowej należy uważać, aby nie zakleszczyć nici.

## 17. Zamocuj przystawkę płaskiego łoża lub przystawkę do haftowania.



#### Uwaga

- Podczas zamocowywania przystawki płaskiego łoża lub przystawki do haftowania, należy uważać, aby nie zakleszczyć nici.
- Podczas wymiany nici dolnej na inną, należy powtórzyć kroki od punktu 1, w przeciwnym razie dolna nić nie będzie nawleczona prawidłowo.

→ Na tym kończy się nawlekanie górnej i dolnej nici.



#### Uwaga

- Jeżeli musisz użyć ściegów użytkowych, patrz "WSZYWANIE SZNURKA W TRYBIE SZYCIA" na stronie A-9. Jeżeli musisz użyć wzorów haftów, patrz "WSZYWANIE SZNURKA W TRYBIE HAFTU" na stronie A-12.

# WSZYWANIE SZNURKA W TRYBIE SZYCIA

## Układanie materiału i szycie



### Uwaga

- Do wszywania sznurka zalecane są ściegi otwarte, lekkie.
- Należy wykonać kilka próbnych ściegów przy użyciu takiego samego materiału i takich samych nici, jakie będą używane w Twoim projekcie, aby upewnić się, że rezultaty są zadowalające.
- W przypadku niektórych rodzajów nici lub niektórych wzorów może dojść do splątania nitki dolnej. W takim przypadku należy natychmiast przerwać szycie, gdyż może to doprowadzić do złamania igły. Wyłącz maszynę i odetnij splątaną nić nożyczkami. Następnie, oczyść chwytacz oraz bębenek, wykonując czynności opisane w "Tkanina jest uwięziona w maszynie i nie można jej wyjąć" na stronie A-27.

### 1. Włącz maszynę.

### 2. W trybie ściegów użytkowych i ściegów ozdobnych

wybierz ścieg. W naszym przykładzie, naciśnij .



### Przypomnienie

- Najlepsze rezultaty można uzyskać, wybierając większą długość i większą szerokość ściegu. W przypadku niektórych ściegów, zmiana długości lub szerokości ściegu może nie być możliwa.

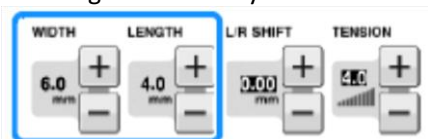

- W przypadku niektórych tkanin, ściegi mogą nachodzić na siebie. Zalecamy wybór prostego ściegu i wykonanie próbnych ściegów, aby upewnić się, że rezultaty są zadowalające.



Przykłady prostych ściegów:



### 3. Zwiększ napięcie górnej nici. Do wszywania sznurka zaleca się ustawienie napięcia górnej nici na wartość pomiędzy 6 i 8.

Szczegóły na temat regulacji napięcia górnej nici, patrz "Ustawianie napięcia nici" w części "Szycie".



### Uwaga

- Przed rozpoczęciem szycia upewnij się, że na szpulce dolnej znajduje się wystarczająca ilość nici.

### 4. Upewnij się, że wyłączono funkcję automatycznego

odcinania nici (  ) oraz funkcję szycia

automatycznego wzmocnienia (  ).



### PRZESTROGA

- Przed rozpoczęciem szycia, upewnij się, że wyłączono funkcję automatycznego odcinania nici. Jeżeli szycie zostanie rozpoczęte przy włączonej funkcji automatycznego odcinania nici, może dojść do zapętlenia nici lub uszkodzenia maszyny.

### 5. Umieść na wierzchu (na lewej stronie tkaniny)

materiał stabilizujący.



### Uwaga

- Rodzaj oraz grubość materiału stabilizującego należy dopasować do użytej tkaniny oraz nici.

### 6. Jeżeli nić jest zbyt gruba, aby było możliwe jej przeciągnięcie na wierzch, wykonaj na początku szycia mały otwór w tkaninie za pomocą szydła, a następnie przeciągnij przez ten otwór nitkę dolną.



### 7. Naciśnij .

→ Wygląd ekranu zmieni się i zostaną zablokowane wszystkie przyciski na ekranie oraz przyciski sterowania.



**8.** Za pomocą dźwigni podnoszenia stopki podnieś stopkę.

**9.** Umieść tkaninę pod stopką lewą stroną do góry.

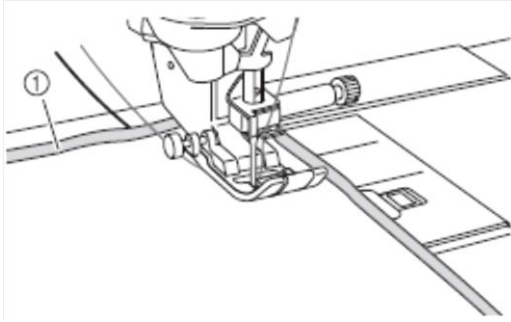

1 Lewa strona tkaniny

**10.** Obróć kołem do siebie (w kierunku przeciwnym do ruchu wskazówek zegara), aby wbić igłę w tkaninę lub umieścić ją wykonanym otworze. Delikatnie przytrzymaj górną nitkę nad stopką, a następnie opuść stopkę za pomocą dźwigni podnoszenia stopki.

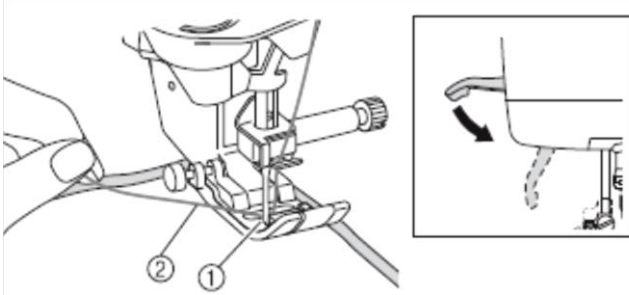

1 Wykonany otwór  
2 Górna nitka nad stopką

**11.** Delikatnie pociągając górną nitkę, obróć kołem do siebie (w kierunku przeciwnym do ruchu wskazówek zegara), aby oznaczenie na kole znalazło się u góry.

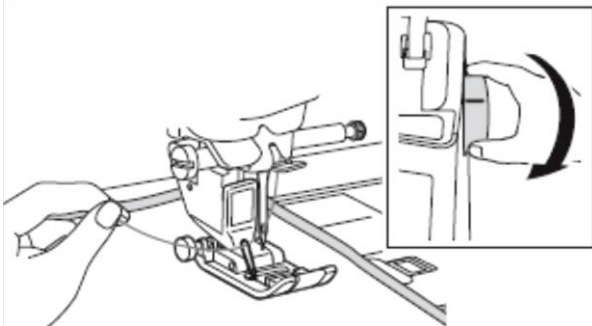

→ Pętka utworzona z dolnej nici przechodzi przez otwór wykonany w tkaninie.

 **Uwaga**

- Jeżeli dolna nitka nie pojawia się, w celu wyciągnięcia dolnej nitki, należy przytrzymać górną nitkę w sposób pokazany na poniższym rysunku.

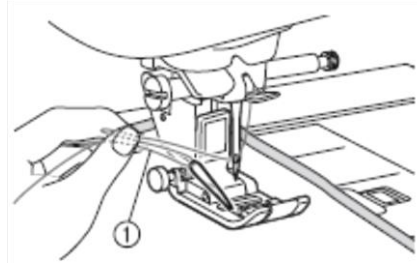

1 Nitka górna

**12.** Podnieś dźwignię podnoszenia stopki, a następnie pociągnij nić dolną do góry za pomocą pincety, aby przeciągnąć jej końcówkę na wierzch tkaniny.

 **Uwaga**

- Podczas ciągnięcia nitki tkaninę należy przytrzymywać, aby się nie przesunęła.

**13.** Zrównaj nić górną z nicią dolną, a następnie przeprowadź je pod stopką do tyłu maszyny.

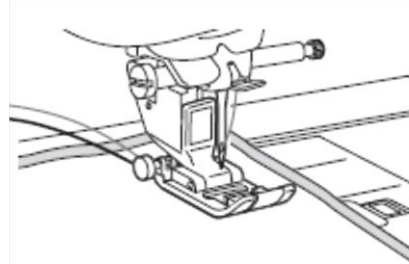

**14.** Delikatnie przytrzymując nitki z tyłu urządzenia, obróć kołem, aby ponownie wbić igłę w tkaninę lub umieścić ją w wykonanym otworze, a następnie opuść dźwignię podnoszenia stopki.

**15.** Naciśnij  w prawym dolnym rogu ekranu LCD.

→ Wszystkie klawisze zostaną odblokowane i zostanie wyświetlony poprzedni ekran.

**16.** Ustaw niską prędkość szycia, delikatnie przytrzymaj nitki z tyłu stopki i rozpocznij szycie. Po wykonaniu kilku ściegów nitki można puścić.

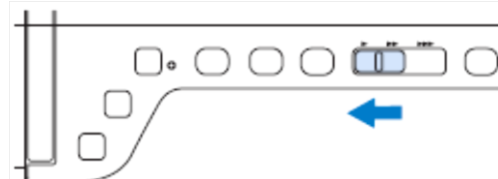

**17.** Po dotarciu do końca szytej powierzchni, zatrzymaj maszynę.



**Uwaga**

- Na końcu szycia nie należy wykonywać ściągów wstecznych/wzmacniających, w przeciwnym razie może dojść do splątania nici lub do złamania igły. Ponadto, utrudnione będzie przeciągnięcie dolnej nitki do góry na lewą stronę tkaniny.

**18.** Podnieś igłę oraz stopkę.

**19.** Odetnij nitki za pomocą nożyczek, pozostawiając końcówki nici o długości około 10 cm (około 4 cali).

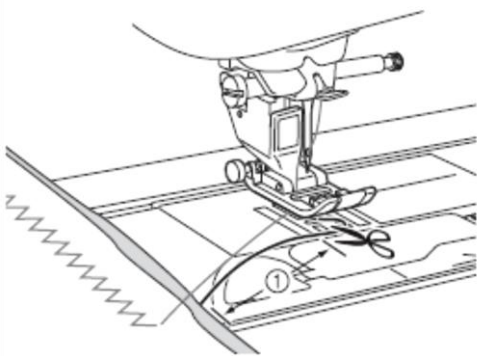

1 10 cm (około 4 cali)



**Uwaga**

- W celu odcięcia nici nie należy naciskać przycisku obcinania nici, gdyż może to prowadzić do uszkodzenia maszyny.

**Wykańczanie końcówek nici**

**1.** Po zakończeniu szycia, przeciągnij dolną nitkę za pomocą igły do szycia ręcznego do góry na lewą stronę tkaniny.

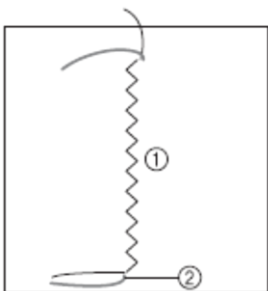

1 Lewa strona tkaniny

2 Nitka dolna



**Uwaga**

- W przypadku trudności w przewleczeniu dolnej nici przez ucho igły do szycia ręcznego, przeciągnij nitkę do góry na lewą stronę tkaniny za pomocą igły do haftu wstążeczkowego. Do przeciągnięcia dolnej nici można ewentualnie użyć szydła.

**2.** Zwiąż ręcznie górną i dolną nitkę na lewej stronie tkaniny. Odetnij nożyczkami nadmiar nici.

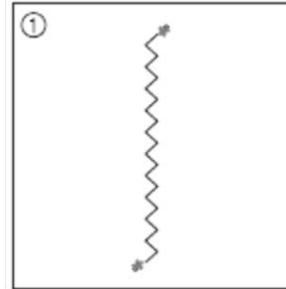

1 Lewa strona tkaniny

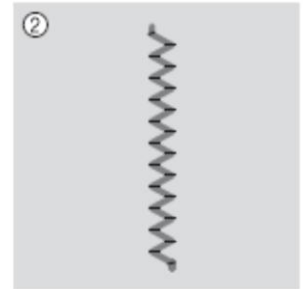

2 Prawa strona tkaniny



**Uwaga**

- Aby mieć pewność, że nitki po związaniu się nie rozwiążą, nanieś na supeł kropkę kleju do tkanin.

**3.** Jeśli nie jest możliwe uzyskanie pożądanego rezultatu, wyreguluj naprężenie górnej i dolnej nici, a następnie spróbuj wykonać ściąg ponownie.

Aby uzyskać więcej informacji, patrz "REGULACJA NAPRĘŻENIA NICI" na stronie A-16.

## Wszywanie sznurka w trybie swobodnego przesuwania tkaniny

W celu ułatwienia sobie zadania, można użyć szablonu lub narysować swój projekt na materiale stabilizującym. Należy pamiętać, że ścięgi wykonywane nicią ozdobną będą wykonywane od spodu tkaniny, a materiał stabilizujący będzie znajdował się na wierzchu, na lewej stronie materiału.

\* Aby uzyskać informacje na temat stosowania otwartej stopki do pikowania "O", patrz "Pikowanie ze swobodnym przesuwaniem materiału" na stronie S-40.

# REGULACJA NAPRĘŻENIA NICI

Po wykonaniu próbnego szycia i sprawdzeniu rezultatów można, w razie potrzeby, wyregulować naprężenie nici. Po dopasowaniu naprężenia nici, należy ponownie wykonać ściegi próbne, aby sprawdzić rezultaty.

## Regulacja naprężenia górnej nitki

Podczas wszywania sznurka zaleca się ustawienie naprężenia górnej nitki na wartość pomiędzy 6 i 8. Patrz "Regulacja naprężenia nici" na stronie E-30.

## Regulacja naprężenia dolnej nitki

Jeżeli po wyregulowaniu naprężenia górnej nitki nie udało się uzyskać zadowalającego rezultatu, dostosuj naprężenie dolnej nitki. Naprężenie dolnej nitki można dostosować, przekręcając wkręt z rowkiem znajdujący się na bębnie do wszywania sznurka (szarym).

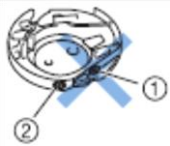

- 1 Nie obracaj wkretu z gniazdem krzyżowym.
- 2 Do regulacji użyj małego śrubokręta.

Aby zwiększyć naprężenie dolnej nitki, obróć wkręt z rowkiem o 30° do 45° w kierunku zgodnym z ruchem wskazówek zegara.

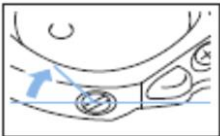

Aby zmniejszyć naprężenie dolnej nitki, obróć wkręt z rowkiem o 30° do 45° w kierunku przeciwnym do ruchu wskazówek zegara.

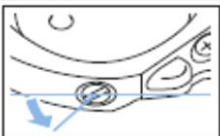

### Uwaga

- Po obróceniu śrubki na bębnie (szarym), blaszka sprężynująca może się podnieść, jak pokazano na poniższym rysunku. W takim przypadku, delikatnie naciśnij blaszkę sprężynującą śrubokrętem w taki sposób, aby znalazła się poniżej górnej powierzchni bębna (szarego), a następnie umieść bębenek w maszynie.

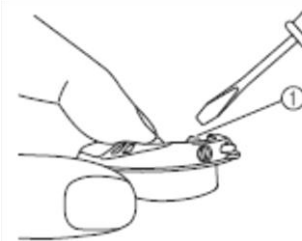

1 Płytkę sprężynującą



### PRZESTROGA

- **NIE** należy obracać śrub z gniazdem krzyżowym na bębnie (szarym), gdyż może to spowodować trwałe uszkodzenie bębna.
- Jeśli wkręt z rowkiem ciężko się obraca, nie należy używać siły. Nadmierne dokręcenie śruby lub użycie zbyt dużej siły w którymkolwiek kierunku może spowodować uszkodzenie bębna. W przypadku uszkodzenia, bębenek może nie być w stanie zapewnić prawidłowego naprężenia nici.



### Uwaga

- Jeżeli dolna nitka jest zbyt mocno naprężona, nie da się jej przeprowadzić przez sprężynę naprężającą, gdy szpulka jest umieszczona w bębnie. (Patrz "Jeżeli do nitki dolnej nie jest stosowane naprężenie" na stronie A-7.)



# ROZWIĄZYWANIE PROBLEMÓW

Poniżej przedstawiono rozwiązania niektórych małych problemów, jakie mogą się czasem pojawić. Jeżeli problem nie ustąpi, skontaktuj się z najbliższym autoryzowanym sprzedawcą firmy Brother.

**Przypadkowo automatycznie odcięto nitkę dolną i została ona uwięziona wewnątrz maszyny**

**1. Odetnij nitkę blisko materiału nad płytką ściegową, a następnie zdejmij materiał.**

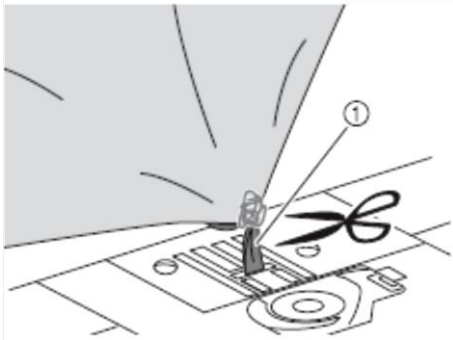

1 Nitka



### Uwaga

- Jeśli był wykonywany wzór haft, należy zdjąć tamborek.

**2. Wyjmij szpulkę, a następnie przytrzymaj ją w pewnej odległości z lewej strony maszyny.**

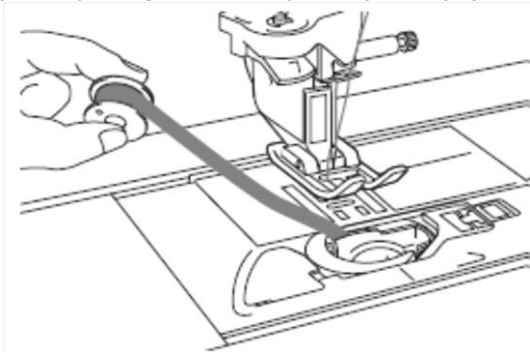

**3. Opuść stopkę.**

**4. Lekko napręż dolną nitkę odciągając ją w lewo od stopki. Ponownie naciśnij przycisk obcinania nici.**

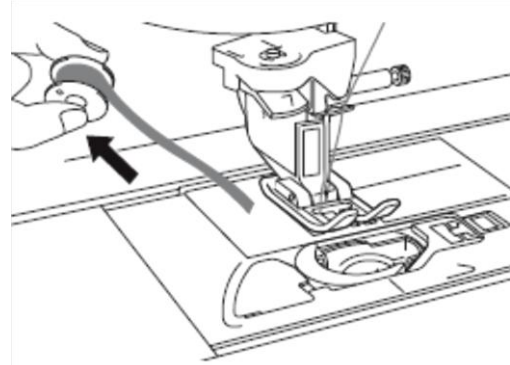

### PRZESTROGA

- Nie należy ciągnąć nici z nadmierną siłą, gdyż może to spowodować uszkodzenie maszyny.

**Korygowanie naprężenia podczas wszywania sznurka**

\* Jeśli nitka górna jest widoczna na tkaninie od strony dolnej nitki, zwiększ naprężenie górnej nici (Patrz "REGULACJA NAPRĘŻENIA NICI" na stronie A-16).

\* Jeśli nitka górna nadal będzie widoczna na tkaninie od strony dolnej nitki, zmniejsz naprężenie dolnej nitki lub obejdź je. (Patrz "REGULACJA NAPRĘŻENIA NICI" na stronie A-16.)

\* Niektóre rodzaje nici bębnekowych są zbyt grube, aby mogły przejść przez lewą stronę tkaniny. W takim przypadku, należy użyć górnej nici w takim samym kolorze, co nić dolna.

Przykład: Ścieg ozdobny

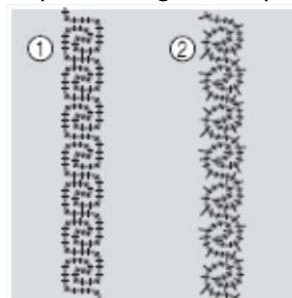

1 Prawidłowe naprężenie

2 Naprężenie górnej nitki jest zbyt małe lub naprężenie dolnej nitki jest zbyt duże.

**Dolna nitka haczy o sprężynę naprężającą bębena**

Szyj bez stosowania naprężenia do dolnej nitki. (Patrz "Jeżeli do nitki dolnej nie jest stosowane naprężenie" na stronie A-7.)

# A Dodatek

## Rozdział 2

# Konserwacja i rozwiązywanie problemów

<b>CZYSZCZENIE I KONSERWACJA .....</b>	<b>19</b>
Ograniczenia w zakresie oliwienia .....	19
Zalecenia dotyczące przechowywania maszyny .....	19
Czyszczenie ekranu LCD .....	19
Czyszczenie obudowy maszyny .....	19
Czyszczenie chwytacza .....	19
Czyszczenie obcinacza przy bębnie .....	21
Komunikat dotyczący konserwacji .....	21
<b>REGULACJA EKRANU .....</b>	<b>22</b>
Regulacja jasności ekranu .....	22
Nieprawidłowe działanie panelu dotykowego .....	22
<b>ROZWIĄZYWANIE PROBLEMÓW .....</b>	<b>23</b>
Rozwiązywanie najczęstszych problemów .....	23
Zbyt duże napięcie górnej nitki .....	23
• Objaw .....	23
• Przyczyna .....	23
• Sposób postępowania .....	23
Zapętlenie nici na lewej stronie tkaniny .....	24
• Objaw .....	24
• Przyczyna .....	24
• Sposób postępowania .....	24
Nieprawidłowe napięcie nici .....	26
• Objawy .....	26
• Przyczyna/Sposób postępowania .....	26
Tkanina jest uwięziona w maszynie i nie można jej wyjąć ..	27
Zdejmowanie tkaniny z maszyny .....	27
Kontrola działania maszyny .....	29
Lista objawów .....	30
<b>KOMUNIKATY O BŁĘDACH .....</b>	<b>34</b>
<b>SPECYFIKACJE .....</b>	<b>37</b>
<b>AKTUALIZACJA OPROGRAMOWANIA MASZINY .....</b>	<b>38</b>
Procedura uaktualniania z użyciem nośnika USB .....	38
Procedura uaktualniania z użyciem komputera .....	39
<b>INDEKS .....</b>	<b>40</b>

# CZYSZCZENIE I KONSERWACJA



## PRZESTROGA

- Przed przystąpieniem do czyszczenia maszyny wyjmij wtyczkę z gniazda zasilania. W przeciwnym razie może dojść do obrażeń ciała lub porażenia prądem elektrycznym.

## Ograniczenia w zakresie oliwienia

Aby zapobiec uszkodzeniom maszyny, nie może być ona oliwiona przez użytkownika. W maszynie podczas produkcji zaaplikowano wystarczającą ilość oleju do zapewnienia prawidłowej pracy, dzięki czemu okresowe oliwienie jest niepotrzebne.

W razie wystąpienia problemów, takich jak trudności z obracaniem kołem czy nietypowe odgłosy, należy natychmiast przerwać użytkowanie maszyny i skontaktować się z najbliższym autoryzowanym sprzedawcą lub centrum serwisowym.

## Zalecenia dotyczące przechowywania maszyny

Aby zapobiec uszkodzeniu maszyny (np. rdza spowodowana kondensacją) nie przechowuj jej w następujących miejscach:

- w miejscach narażonych na działanie wysokich temperatur
- w miejscach narażonych na ekstremalnie niskie temperatury
- w miejscach narażonych na gwałtowne zmiany temperatury
- w miejscach narażonych na wysoką wilgotność lub dużą ilość pary
- w pobliżu otwartego ognia, grzejników lub klimatyzatorów
- na zewnątrz lub w miejscach narażonych na bezpośrednie działanie promieni słonecznych
- w miejscach bardzo zakurzonych lub w których znajdują się duże ilości oleju.



### Uwaga

- Aby przedłużyć żywotność maszyny, należy ją od czasu do czasu włączyć i użyć. Długotrwałe przechowywanie nieużywanej maszyny może zmniejszyć jej wydajność.

## Czyszczenie ekranu LCD

Jeśli ekran jest zabrudzony należy go przeczyszczyć miękką, suchą szmatką. Nie używać rozcieńczalników organicznych lub detergentów.



### Uwaga

- Nie należy czyścić ekranu LCD wilgotną szmatką.



### Przypomnienie

- Sporadycznie, na ekranie LCD może skraplać się woda lub ekran może zaparować, jednak nie oznacza to usterki maszyny. Po chwili para znika.

## Czyszczenie obudowy maszyny

Jeśli powierzchnia maszyny jest zabrudzona, lekko nasącz kawałek materiału neutralnym detergentem, mocno wyciśnij i przetrzyj powierzchnię maszyny. Po wyczyszczeniu obudowy wilgotną ściereczką, wytrzyj ją do sucha.

## Czyszczenie chwytacza

Jeżeli w chwytaczu lub bębnieku zgromadzi się kurz lub brud proces szycia może przebiegać wadliwie, a maszyna może nie wykrywać dolnej nitki. Dlatego maszynę należy zawsze utrzymywać w czystości.

1. Naciśnij przycisk pozycji igły, aby podnieść igłę.
2. Wyłącz maszynę.
3. Zdejmij igłę, stopkę oraz uchwyt stopki (patrz strony B-55 do B-57).
4. Zdejmij przystawkę płaskiego łoża lub przystawkę do haftowania (jeśli zainstalowane).
5. Chwyć pokrywę płytki ściegowej z obu stron i przesunij ją w swoją stronę.

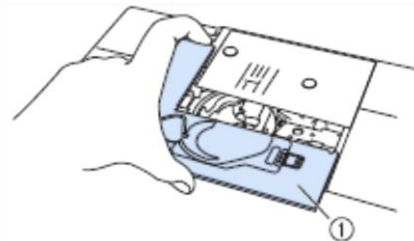

- 1 Pokrywa płytki ściegowej  
→ Pokrywa płytki ściegowej została zdjęta.

6. Chwyć bębenek i wyciągnij go na zewnątrz.

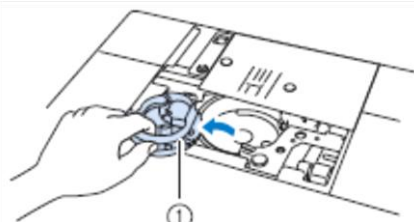

- 1 Bębenek

**7. Szczoteczką do czyszczenia lub odkurzaczem usuń resztki nitki i kurz z chwytacza oraz czujnika dolnej nitki i okolic.**

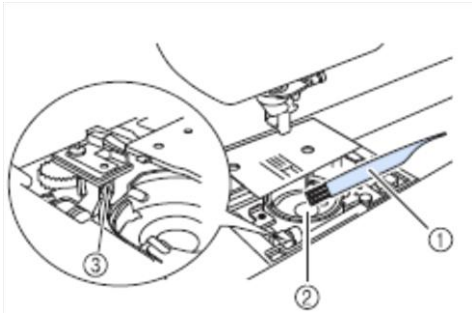

- 1 Szczoteczka do czyszczenia
- 2 Chwytacz
- 3 Czujnik dolnej nitki

**Uwaga**

- Bębena nie należy oliwić.
- Jeżeli na czujniku dolnej nitki zbierze się kurz lub resztki nici, czujnik może nie funkcjonować prawidłowo.

**8. Włóż bębenek w taki sposób, aby oznaczenie na bębnie znalazło się na wprost oznaczenia na maszynie.**

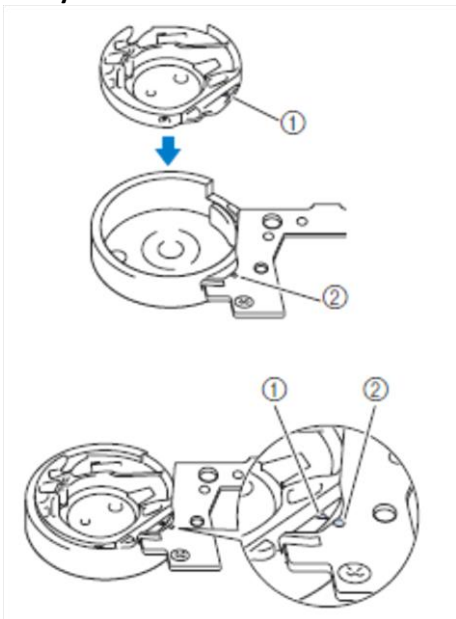

- Zrównaj oznaczenia .▲ oraz●.

- 1 Oznaczenie ▲
- 2 Oznaczenie ●
- 3 Bębenek

- Przed umieszczeniem bębna w maszynie upewnij się, że pokazane na rysunkach oznaczenia znajdują się naprzeciw siebie.

**PRZESTROGA**

- Nigdy nie używaj porysowanego bębna. W przeciwnym wypadku górna nitka może się splątać, igła może się złamać lub szycie będzie przebiegać wadliwie. Aby nabyć nowy bębenek (kod części: XE5342-101 (zielone oznaczenie na śrubce), XC8167-551 (bez kolorowego oznaczenia na śrubce), XE8298-001 (szary, do wszywania sznurka), skontaktuj się ze swoim sprzedawcą lub najbliższym autoryzowanym centrum serwisowym.
- Sprawdź, czy bębenek został prawidłowo założony, w przeciwnym razie może dojść do złamania igły.

**9. Wprowadź zaczepy osłony płytki ścięgowej w płytkę, a następnie wsuń osłonę na miejsce.**

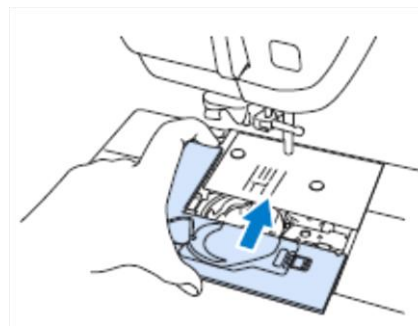

**Uwaga**

- Jeżeli została zdjęta płytka ścięgowa, niezwykle ważne jest, aby przed zainstalowaniem bębna ponownie założyć płytkę ścięgową i dokręcić śruby.

## Czyszczenie obcinacza przy bębnie

Obcinacz pod płytą ścięgową trzeba czyścić. Jeżeli na obcinaczu zgromadzi się kurz lub resztki nici, odcinanie nici po naciśnięciu przycisku odcinania nici lub za pomocą funkcji automatycznego odcinania nici będzie utrudnione. Jeżeli odcinanie nici jest utrudnione, należy oczyścić obcinacz.

**1.** Wykonaj czynności opisane w punktach 1 - 5 w "Czyszczenie chwytacza", aby zdjąć pokrywę płytki ścięgowej.

**2.** Za pomocą dołączonego do maszyny śrubokręta odkręć i zdejmij płytkę ścięgową.

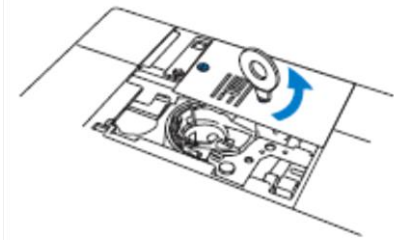

**3.** Szczoteczką do czyszczenia lub odkurzaczem usuń resztki nici i kurz z obcinacza przy bębnie.

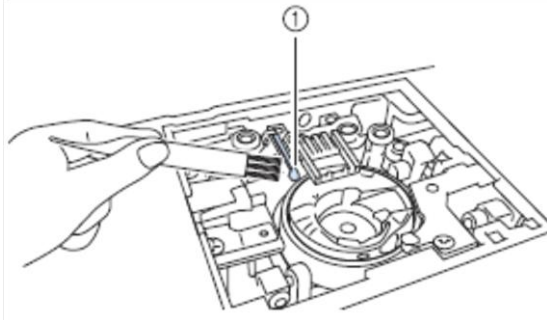

1 Obcinacz nitki

### **⚠ PRZESTROGA**

- Nie wolno dotykać obcinacza, gdyż grozi to obrażeniami ciała.

**4.** Za pomocą dołączonego śrubokręta przykręć śruby i zamocuj płytkę ścięgową.

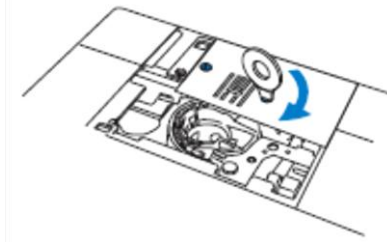

**5.** Wprowadź zaczepy osłony płytki ścięgowej w płytkę, a następnie wsuń osłonę na miejsce.

## Komunikat dotyczący konserwacji

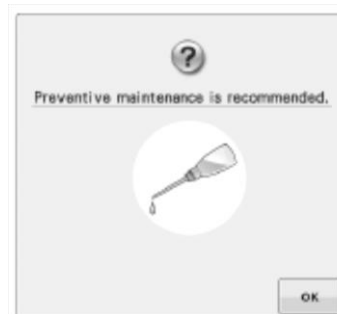





Gdy pojawi się ten komunikat, zaleca się przekazać maszynę do autoryzowanego sprzedawcy lub najbliższego centrum serwisowego w celu wykonania standardowego przeglądu oraz konserwacji. Po naciśnięciu przycisku **OK** komunikat zniknie, a maszyna będzie nadal normalnie działać, jednak komunikat ten zostanie wyświetlony jeszcze kilkakrotnie do czasu przeprowadzenia właściwej konserwacji. Jeśli pojawi się ten komunikat, podejmij działania w celu przeprowadzenia wymaganych czynności konserwacyjnych. Zagwarantuje to długą i nieprzerwaną pracę maszyny w przyszłości.

# REGULACJA EKRANU

## Regulacja jasności ekranu

Jeżeli w niektórych sytuacjach ekran nie jest zbyt wyraźny, można dostosować jego jasność.

1. Naciśnij .
  - Zostanie wyświetlony ekran ustawień.
2. Naciśnij .
  - Zostanie wyświetlony ekran ustawień ogólnych.
3. Wyświetl stronę 6 ekranu ustawień ogólnych.
4. Naciśnij  lub , aby ustawić jasność ekranu.



- Im niższa wskazywana wartość jasności, tym ekran będzie się ciemniejszy. Im wyższa wskazywana wartość jasności, tym ekran będzie się jaśniejszy.

## Nieprawidłowe działanie panelu dotykowego

Jeśli ekran nie reaguje prawidłowo na dotknięcie przycisku (maszyna nie wykonuje odpowiedniej czynności lub wykonuje inną czynność), wykonaj poniższe czynności w celu dokonania odpowiednich regulacji.

1. Przyłóż palec do dowolnego miejsca na wyświetlaczu. Przytrzymując palec na ekranie wyłącz, a następnie ponownie włącz maszynę za pomocą głównego wyłącznika.



→ Zostanie wyświetlony ekran regulacji panelu dotykowego.

2. Za pomocą dołączonego rysika lekko dotknij w środku każdego + w kolejności 1 do 5.

### Uwaga

- Do dotykania ekranu używaj wyłącznie dołączonego rysika. Nie należy do tego celu używać ołówka mechanicznego, szpilki ani innych ostrych przedmiotów. Nie naciskaj ekranu zbyt mocno. Może to spowodować jego uszkodzenie.

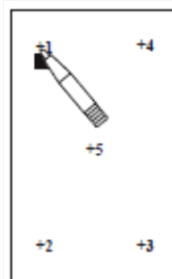

3. Wyłącz, a następnie włącz ponownie maszynę za pomocą głównego wyłącznika.

### Uwaga

Jeżeli zakończono ustawianie ekranu, a w dalszym ciągu ekran nie funkcjonuje prawidłowo lub nie można go wyregulować, skontaktuj się ze swoim autoryzowanym sprzedawcą.



# ROZWIĄZYWANIE PROBLEMÓW

Jeżeli maszyna nie pracuje prawidłowo, zanim oddasz maszynę do serwisu, najpierw sprawdź poniższe problemy, jakie mogą czasem wystąpić.

Większość problemów można rozwiązać samodzielnie. Jeśli potrzebujesz dodatkowej pomocy, Centrum rozwiązań Brother oferuje regularnie aktualizowane odpowiedzi na często zadawane pytania oraz wskazówki dotyczące rozwiązywania problemów. Odwiedź naszą stronę internetową <http://solutions.brother.com>. Jeśli problemu nie udało się rozwiązać, skontaktuj się ze swoim sprzedawcą lub najbliższym autoryzowanym centrum serwisowym.

## Rozwiązywanie najczęstszych problemów

Poniżej przedstawiono przyczyny oraz środki zaradcze, jakie należy podjąć w przypadku najczęstszych problemów. Zapoznaj się z nimi, zanim zwrócisz się o pomoc do serwisu.

■ <b>Zbyt duże napięcie górnej nitki</b>	strona A-23
■ <b>Zapętlenie nici na lewej stronie tkaniny</b>	strona A-24
■ <b>Nieprawidłowe napięcie nici</b>	strona A-26
■ <b>Tkanina jest uwięziona w maszynie i nie można jej wyjąć</b>	strona A-27

### Zbyt duże napięcie górnej nitki

#### ■ Objaw

- Górna nitka pojawia się w postaci jednej ciągłej linii.
- Dolna nitka jest widoczna na górnej stronie tkaniny. (Patrz ilustracja poniżej.)
- Górna nitka jest naprężona i wychodzi po pociągnięciu.
- Górna nitka jest naprężona, a tkanina się marszczy.
- Górna nitka jest mocno naprężona, a rezultaty nadal są niezadowolające pomimo skorygowania ustawienia napięcia nici.

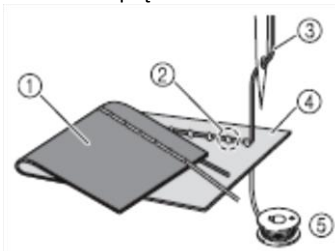

- 1 Dolna strona tkaniny
- 2 Dolna nitka widoczna na górnej stronie tkaniny
- 3 Nitka górna
- 4 Górna strona tkaniny
- 5 Nitka dolna

#### ■ Przyczyna

##### **Nitka dolna została nieprawidłowo nawleczona**

Jeżeli dolna nitka jest nieprawidłowo nawleczona, zamiast być prawidłowo naprężona, w momencie podnoszenia górnej nitki jest ona przeciągana przez tkaninę. Z tego powodu nitka jest widoczna na górnej stronie tkaniny.

#### ■ Sposób postępowania

Założ prawidłowo nitkę dolną.

1. Wyłącz maszynę do szycia.
2. Wyjmij szpulkę z bębna.
3. Umieść szpulkę w bębnie w taki sposób, aby nić odwijiała się we właściwym kierunku.
  - Prawą ręką przytrzymaj szpulkę w taki sposób, aby nitka odwijiała się w lewą stronę, a lewą przytrzymaj końcówkę nici. Następnie, umieść szpulkę prawą ręką w bębnie.



Jeżeli szpulka zostanie umieszczona w bębnie z nitką odwijającą się w niewłaściwym kierunku, napięcie nitki podczas szycia będzie nieprawidłowe.



#### 4. Przytrzymując szpulkę palcem, przeprowadź nić przez szczelinę w płytce ścięgowej.

- Przytrzymaj szpulkę dolną prawą ręką, a następnie lewą ręką poprowadź koniec nitki wokół sprężyny regulującej naprężenie.

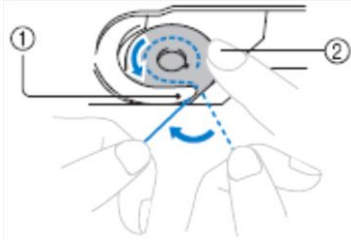

- 1 Sprężyna regulująca naprężenie  
2 Przytrzymaj szpulkę prawą ręką.

Pociągnij nitkę i poprowadź ją przez szczelinę w płytce ścięgowej, a następnie obetnij ją za pomocą obcinacza.

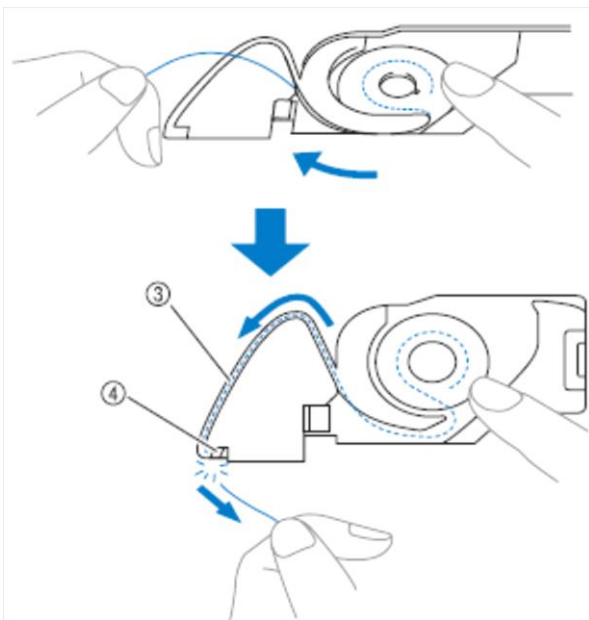

- 3 Szczelina  
4 Obcinacz

Po prawidłowym zainstalowaniu szpulki dolnej w bębnieku naprężenie nici podczas szycia powinno być prawidłowe.

## Zapętlenie nici na spodniej stronie tkaniny

### ■ Objaw

- Nić zapętliła się na dolnej stronie tkaniny.

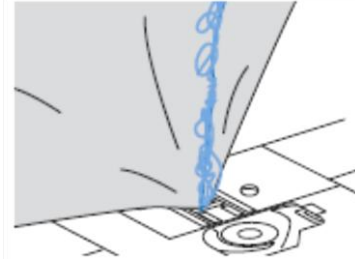

- Po uruchomieniu szycia słychać stukot i szycia nie można kontynuować.
- Nitka jest splątana pod tkaniną, w bębnieku.

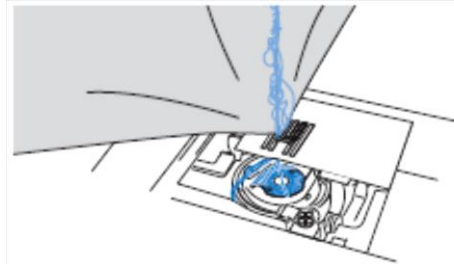

### ■ Przyczyna

#### Górna nitka została nieprawidłowo nawleczona

Jeśli górna nitka jest nieprawidłowo nawleczona, nie można jej prawidłowo podnieść po przejściu przez tkaninę, przez co splątuje się ona w bębnieku i powoduje grzechotanie.

#### ■ Sposób postępowania

Usuń zapętloną nitkę, a następnie nawlecz górną nitkę we właściwy sposób.

#### 1. Usuń splątaną nić. Jeśli nici nie da się usunąć, odetnij ją nożyczkami.

- Patrz "Czyszczenie chwytacza" w "OBSŁUGA I KONSERWACJA" na stronie A-19.

#### 2. Usuń górną nić z maszyny.

#### 3. Wykonaj poniższe kroki, aby skorygować nawleczenie górnej nici.

- Jeśli szpulka została wyjęta z bębnieka, patrz "NAWLEKANIE DOLNEJ NITKI" na stronie B-40 oraz "Sposób postępowania" w sekcji "Zbyt duże naprężenie górnej nitki" na stronie A-23, aby prawidłowo zainstalować szpulkę dolną.

**4.** Za pomocą dźwigni podnoszenia stopki podnieść stopkę.

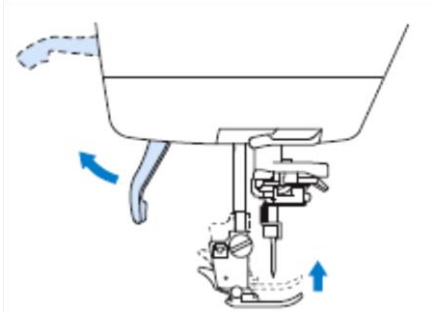

- Jeżeli stopka nie zostanie podniesiona, prawidłowe nawleczenie maszyny do szycia, nie będzie możliwe.

**5.** Podnieś igłę, obracając kołem do siebie (w kierunku przeciwnym do ruchu wskazówek zegara), tak aby oznaczenie na kole znalazło się na górze, lub naciśnij 1 lub 2 razy przycisk pozycji igły, aby podnieść igłę.

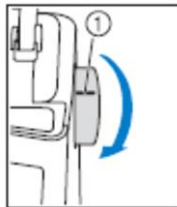

lub

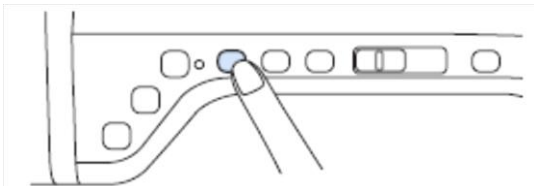

1 Oznaczenie

**6.** Trzymając nitkę oburącz, pociągnij ją spod płytki przewodnika nitki do góry.

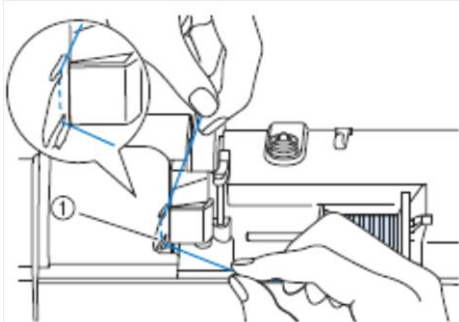

1 Płytkę przewodnika nici

**7.** Przytrzymując nitkę prawą ręką, przewlec ją przez przewodnik nici we wskazanym kierunku.

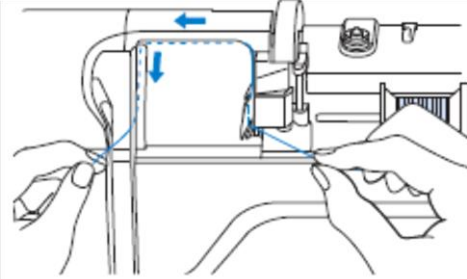

**8.** Poprowadź nitkę do dołu, do góry, następnie ponownie do dołu wzdłuż rowka, jak pokazano na rysunku.

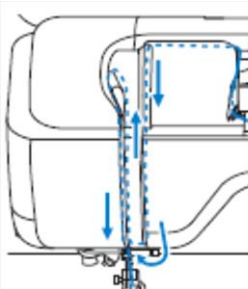

#### Przypomnienie

- Zwróć uwagę na górny rowek, aby sprawdzić, czy nitka jest zahaczona o dźwignię podnoszenia nici widoczną wewnątrz górnego rowka.

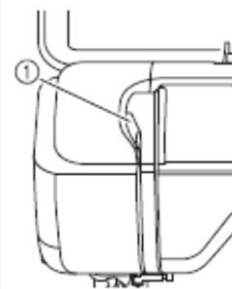

1 Zwróć uwagę na górny rowek

**9.** Poprowadź nić przez przelotkę na igielnicy (oznaczoną "6"), trzymając ją oburącz i prowadząc w sposób pokazany na ilustracji.

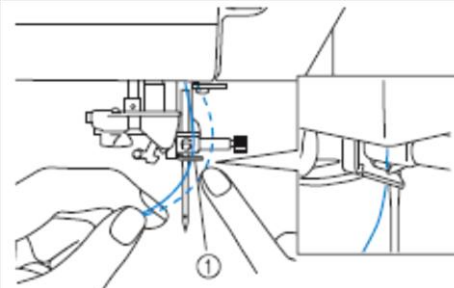

1 Przelotka na igielnicy

**10.** Nawlecź igłę, wykonując kroki opisane w punktach 10 i 14 w "Nawlekanie górnej nici" na stronie B-48.

## Nieprawidłowe naprężenie nici

### ■ Objawy

- Objaw 1: \* Dolna nitka jest widoczna na górnej stronie tkaniny.
- Objaw 2: Górna nitka pojawia się w postaci prostej linii na górnej stronie tkaniny.
- Objaw 3: \* Górna nitka jest widoczna na dolnej stronie tkaniny.
- Objaw 4: Dolna nitka pojawia się w postaci prostej linii na dolnej stronie tkaniny.
- Objaw 5: Ściegi na dolnej stronie tkaniny są luźne.

#### □ Objaw 1

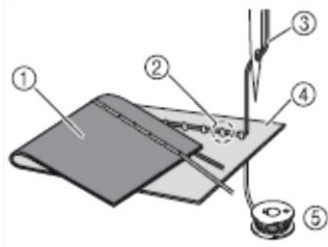

#### □ Objaw 3

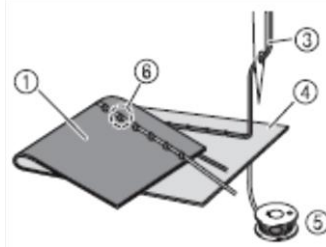

- 1 Dolna strona tkaniny
- 2 Dolna nitka widoczna na górnej stronie tkaniny
- 3 Nitka górna
- 4. Górna strona tkaniny
- 5 Nitka dolna
- 6 Górna nitka widoczna na dolnej stronie tkaniny

### ■ Przyczyny/Sposób postępowania

#### □ Przyczyna 1

**Maszyna nie jest prawidłowo nawleczona.**

<Występują objawy 1 i 2 opisane powyżej>

Dolna nitka nie jest prawidłowo nawleczona.

Zmień ustawienie naprężenia górnej nici, a następnie przejdź do "Górna nitka jest zbyt mocno naprężona" na stronie S-12.

<Występują objawy 3 do 5 opisane powyżej>

Górna nitka nie jest prawidłowo nawleczona.

Zmień ustawienie naprężenia górnej nici, a następnie przejdź do "Zapętlenie nici na lewej stronie tkaniny" na stronie A-24, aby skorygować nawleczenie górnej nici. .

#### □ Przyczyna 2

**Zastosowana igła oraz nić nie są odpowiednie dla użytego materiału.**

Igła, jakiej należy użyć zależy od rodzaju tkaniny oraz grubości nici.

Jeśli używana igła i nić są nieodpowiednie dla tkaniny, naprężenie nici nie zostanie ustawione prawidłowo, co może prowadzić do marszczenia tkaniny lub przeskoków ściegów.

- Patrz "Kombinacje tkanin, nici i igieł" na stronie B-59, aby upewnić się, że wybrana igła i nić są odpowiednie do użytego materiału. .

#### □ Przyczyna 3

Nie wybrano właściwego naprężenia górnej nici.

Ustaw prawidłowe naprężenie górnej nici.

Właściwe naprężenie nici jest różne dla różnych rodzajów tkanin oraz nici.

- Dostosuj naprężenie nici, wykonując ściegi testowe na skrawku identycznej tkaniny, jaka zostanie użyta w projekcie.



#### Uwaga

- Jeśli górna i dolna nitka nie będą nawlezione prawidłowo, właściwe ustawienia naprężenia nici nie będzie możliwe, nawet poprzez regulację naprężenia górnej nici. Przed zmianą naprężenia nici, sprawdź, czy górna i dolna nitka są nawlezione prawidłowo.

- Jeśli dolna nitka jest widoczna na górnej stronie tkaniny. Ustaw naprężenie górnej nici na niższą wartość. (Zmniejsz naprężenie nici)
- \* Jeśli górna nitka jest widoczna na dolnej stronie tkaniny. Ustaw naprężenie górnej nici na wyższą wartość. (Zwiększ naprężenie nici.)



## Tkanina jest uwięziona w maszynie i nie można jej wyjąć

Jeśli tkanina jest uwięziona w maszynie do szycia i nie jest możliwe jej usunięcie, nić mogła się splątać pod płytką ścięgową. Wykonaj następujące czynności, aby usunąć tkaninę z maszyny. Jeśli przeprowadzenie operacji zgodnie z podaną procedurą okaże się niemożliwe, zamiast próbować usunięcia materiału na siłę, skontaktuj się ze swoim sprzedawcą lub najbliższym centrum serwisowym.

### Usuwanie tkaniny z maszyny

#### 1. Natychmiast zatrzymaj maszynę.

#### 2. Wyłącz maszynę do szycia.

#### 3. Zdejmij igłę.

Jeśli igła jest opuszczona i wbita w tkaninę, obróć kołem zgodnie z ruchem wskazówek zegara, aby podnieść igłę i wyciągnąć ją z tkaniny, a następnie zdejmij igłę.

- Patrz "WYMIANA IGŁY" na stronie B-57.

#### 4. Zdejmij stopkę oraz uchwyt stopki.

- Patrz "WYMIANA STOPKI" na stronie B-55.

#### 5. Podnieś tkaninę i obetnij nici pod tkaniną.

Jeśli to możliwe, zdejmij tkaninę. Przejdź do następnych kroków, aby oczyścić chwytacz.

#### 6. Zdejmij pokrywę płytki ścięgowej.

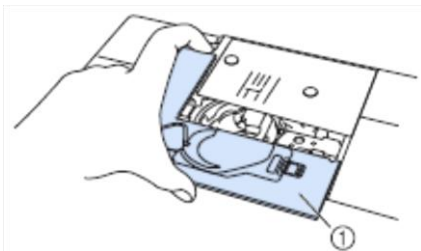

1 Pokrywa płytki ścięgowej

#### 7. Odetnij splątane nici, a następnie wyjmij szpulkę.

#### 8. Wyjmij bębenek.

Jeśli w bębnie pozostały nici, usuń je.

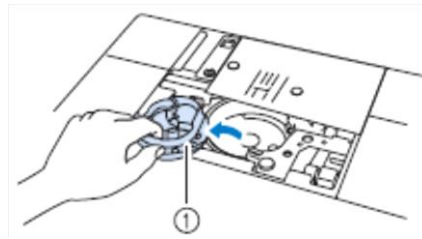

1 Bębenek

#### 9. Szczoteczką do czyszczenia lub odkurzaczem usuń kurz i luźne nitki z chwytacza oraz z jego okolic.

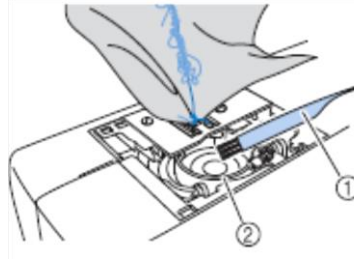

1 Szczoteczka do czyszczenia

2 Chwytacz

Jeśli tkaninę udało się usunąć	Przejdź do kroku 16.
Jeśli tkaniny nie udało się usunąć	Przejdź do kroku 10.

#### 10 Za pomocą dołączonego śrubokręta w kształcie dysku poluzuj dwie śruby na płytce ścięgowej.

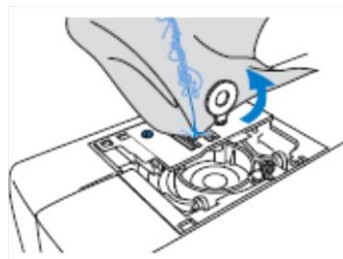

#### Uwaga

- Należy uważać, aby wykręcone śruby nie wpadły do maszyny.

- 11.** Lekko unieś płytkę ściogową, odetnij wszystkie splątane nici, a następnie zdejmij płytkę ściogową. Usuń tkaninę oraz nici z płytki ściogowej.

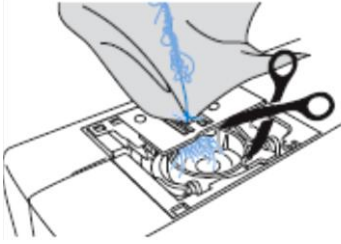

Jeśli pomimo wykonania tych kroków tkaniny nadal nie daje się usunąć, skontaktuj się ze swoim sprzedawcą lub z najbliższym centrum serwisowym.

- 12.** Usuń wszystkie nici znajdujące się w chwytaczu oraz w okolicach ząbków transportu.

- 13.** Obróć kołem, aby podnieść ząbki.

- 14.** Zrównaj dwa otwory na śruby na płytce ściogowej z dwoma otworami w podstawie do montażu płytki ściogowej, a następnie umieść płytkę ściogową na maszynie.

- 15.** Lekko przykręć śrubę ręcznie z prawej strony płytki ściogowej. Następnie, mocno przykręć śrubę z lewej strony za pomocą śrubokręta w kształcie dysku. Na końcu mocno dokręć śrubę po prawej stronie.

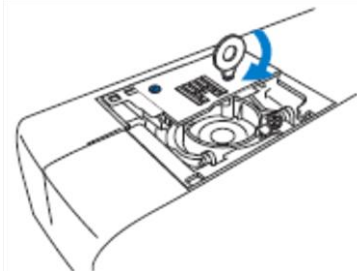

Obróć kołem, aby sprawdzić, czy ząbki poruszają się w sposób płynny i nie stykają się z krawędziami otworów w płytce ściogowej.

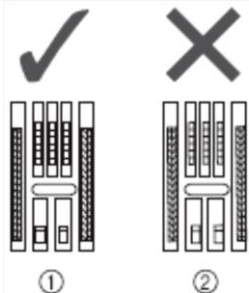

- 1 Prawidłowa pozycja ząbków transportu  
2 Nieprawidłowa pozycja ząbków transportu



#### Uwaga

- Należy uważać, aby wykręcone śruby nie wpadły do maszyny.

- 16.** Włóż bębenek w taki sposób, aby oznaczenie ▲ na bębnie znalazło się na wprost oznaczenia ● na maszynie.

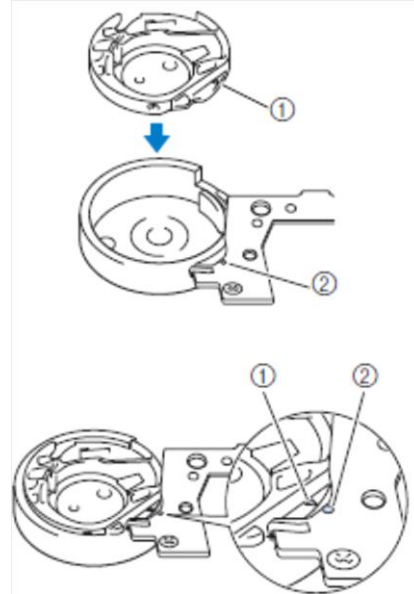

- Zrównaj oznaczenia ▲ oraz ●.

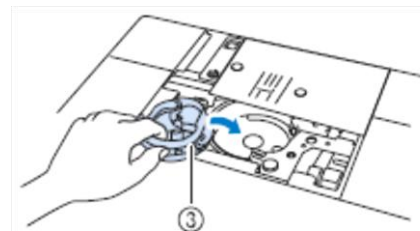

- 1 Oznaczenie ▲  
2 Oznaczenie ●  
3 Bębenek

- Przed umieszczeniem bębna w maszynie upewnij się, że pokazane na rysunkach oznaczenia znajdują się naprzeciw siebie.

#### PRZESTROGA

- Nigdy nie używaj porysowanego bębna. W przeciwnym wypadku górna nitka może się splątać, igła może się złamać lub szycie będzie przebiegać wadliwie. Aby nabyć nowy bębenek (kod części: XE5342-101 (zielone oznaczenie na śrubce), XC8167-551 (bez kolorowego oznaczenia na śrubce), XE8298-001 (szary, do wszywania sznurka), skontaktuj się z najbliższym autoryzowanym sprzedawcą.
- Sprawdź, czy bębenek został prawidłowo założony, w przeciwnym razie może dojść do złamania igły.



### 17. Wprowadź zaczepy osłony płytki ściegowej w płytkę, a następnie wsuń osłonę na miejsce.

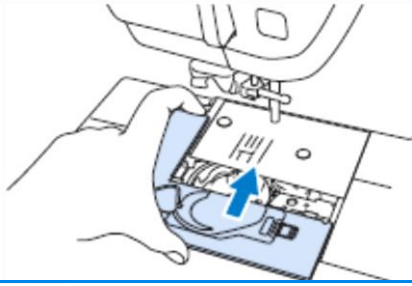

#### Uwaga

- Jeżeli została zdjęta płytka ściegowa, niezmiernie ważne jest, aby przed zainstalowaniem bębna ponownie założyć płytkę ściegową i dokręcić śruby.

### 18. Sprawdź stan igły, a następnie zamocuj ją.

Jeżeli igła jest w złym stanie, na przykład, gdy jest wygięta, należy zainstalować nową igłę.

- Patrz "WYMIANA IGŁY" na stronie B-57.

#### PRZESTROGA

- **Nigdy nie używaj wygiętych igieł. Wygięte igły mogą łatwo ulec złamaniu, co może grozić odniesieniem obrażeń.**

#### Uwaga

- Po zakończeniu tej procedury, wykonaj czynności opisane w "Kontrola działania maszyny", aby upewnić się, że maszyna funkcjonuje prawidłowo.

#### Przypomnienie

- Ponieważ w czasie, gdy materiał był uwięziony w maszynie, igła mogła ulec uszkodzeniu, zalecamy wymianę igły na nową.

### Kontrola działania maszyny

Jeżeli była wyjmowana płytka ściegowa, sprawdź działanie maszyny, aby upewnić się, że została ona ponownie zainstalowana w sposób prawidłowy.

#### 1. Włącz maszynę.



#### 2. Wybierz

#### Uwaga

- Na tym etapie nie zakładaj jeszcze stopki ani nici.

### 3. Powoli obróć kołem do siebie (w kierunku przeciwnym do ruchu wskazówek zegara) i sprawdź z wszystkich stron, czy igła opada w środku otworu płytki ściegowej.

Jeśli igła dotyka płytki ściegowej, zdejmij płytkę ściegową i załóż ją ponownie, zaczynając od kroku 13 w "Zdejmowanie tkaniny z maszyny" na stronie A-28.

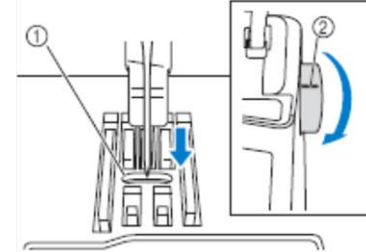

1 Otwór w płytce ściegowej

2 Koło

### 4. Wybierz ścieg zygzakowy . Na tym etapie ustaw maksymalną długość i maksymalną szerokość ściegu.

### 5. Powoli obróć kołem do siebie (w kierunku przeciwnym do ruchu wskazówek zegara) i sprawdź, czy igielnica i zębki transportu działają prawidłowo.

Jeżeli igła lub zębki transportu dotykają płytki ściegowej, maszyna może nie działać prawidłowo. Dlatego należy skontaktować się ze swoim sprzedawcą lub najbliższym autoryzowanym centrum serwisowym.

### 6. Wyłącz maszynę, a następnie zainstaluj szpulkę dolną oraz stopkę.

- Patrz "Zakładanie szpulki" oraz "WYMIANA STOPKI" na stronie B-55.

### 7 Nawlecź prawidłowo maszynę.

- Szczegółowe informacje na temat nawlekania maszyny, patrz "Nawlekanie górnej nici" na stronie B-48.

#### Uwaga

- Nici mogła się splątać z powodu nieprawidłowego nawlekania górnej nici. Upewnij się, że maszyna jest prawidłowo nawleczona.

### 9. Wykonaj szycie próbne przy użyciu normalnej tkaniny.

#### Uwaga





- Niewłaściwy efekt szycia może być spowodowany nieprawidłowym nawlecaniem górnej nici lub użyciem do szycia cienkiej tkaniny. W przypadku niedobrych rezultatów podczas szycia próbnego, sprawdź czy górna nić została nawleczona prawidłowo oraz czy wybrano właściwą tkaninę.

## Lista objawów

Problem	Przyczyna	Rozwiązanie	Strona
Nić splątana na lewej stronie tkaniny.	Górna nitka nieprawidłowo nawleczona.	Sprawdź procedurę nawlekania maszyny i nawlecz maszynę ponownie.	B-48
	Założona niewłaściwa igła lub niewłaściwa nitka dla wybranej tkaniny.	Patrz "Kombinacje tkanin, nici i igieł".	B-59
Górna nitka zbyt mocno naprężona.	Nitka dolna nieprawidłowo założona.	Założ prawidłowo dolną nitkę.	B-45
Nie można nawlec igły.	Igła nie znajduje się w prawidłowym położeniu.	Naciśnij przycisk pozycji igły, aby podnieść igłę.	B-14
	Igła nieprawidłowo założona.	Założ igłę w prawidłowy sposób.	B-57
	Igła obrócona, wygięta lub stępiona.	Wymień igłę.	B-57
Nie można opuścić stopki za pomocą dźwigni stopki.	Stopka podniesiona za pomocą przycisku podnoszenia stopki.	Naciśnij przycisk podnoszenia stopki, aby opuścić stopkę.	B-14
Nieprawidłowe naprężenie nici.	Górna nitka nieprawidłowo nawleczona.	Sprawdź procedurę nawlekania maszyny i nawlecz maszynę ponownie.	B-48
	Źle założona szpulka dolna.	Ponownie zainstaluj szpulkę dolną (Jeżeli została zdjęta płytka ściągowa, przed zainstalowaniem bębena ponownie załóż płytkę ścigową i dokręć śruby)	B-45
	Założona niewłaściwa igła lub niewłaściwa nitka dla wybranej tkaniny.	Patrz "Kombinacje tkanin, nici i igieł".	B-59
	Uchwyt stopki zamocowany w sposób nieprawidłowy.	Zamocuj prawidłowo uchwyt stopki.	B-55
	Nieprawidłowo ustawione naprężenie nici.	Dopasuj naprężenie nici.	S-12, E-30
	Nitka dolna nieprawidłowo nawinięta na szpulkę.	Użyj poprawnie nawiniętej szpulki.	B-40
	Igła obrócona, wygięta lub stępiona.	Wymień igłę.	B-57
Górna nitka zrywa się	Maszyna nie jest prawidłowo nawleczona (użyto złej nasadki szpulki, nasadka jest luźna, nitka nie przechodzi przez nawlekcacz w igielnicy, itp.)	Prawidłowo nawlecz maszynę.	B-48
	Igła obrócona, wygięta lub stępiona.	Wymień igłę.	B-57
	Na bębenu są zadrapania.	Wymień bębnek, lub skontaktuj się z autoryzowanym sprzedawcą.	A-19
	Zbyt duże naprężenie górnej nici.	Dopasuj naprężenie nici.	S-12, E-30
	Założona niewłaściwa igła lub niewłaściwa nitka dla wybranej tkaniny.	Patrz "Kombinacje tkanin, nici i igieł".	B-59
	Niść jest skręcona.	Użyj nożyczek, aby odciąć skręconą nitkę i usunąć ją z chwytacza, itp.	—
	W pobliżu otworu płytki ścięgowej są zadrapania.	Wymień płytkę ścigową lub skonsultuj się z autoryzowanym sprzedawcą.	S-26
	W pobliżu otworu stopki są zadrapania.	Wymień stopkę lub skonsultuj się z autoryzowanym sprzedawcą.	B-55
	Igła nieprawidłowo założona.	Założ igłę w prawidłowy sposób.	B-57
	Na nitce są węzłki lub zapętlenia.	Ponownie nawlecz górną i dolną nitkę.	B-45, B-48
	Szpulka nie jest przeznaczona dla tego modelu maszyny.	Niewłaściwe szpulki nie będą działały prawidłowo. Należy używać wyłącznie szpułek przeznaczonych do tego modelu maszyny.	B-45
Dolna nitka zrywa się.	Źle założona szpulka dolna.	Założ prawidłowo szpulkę dolną.	B-45
	Na szpulce są zadrapania lub szpulka nie obraca się prawidłowo.	Wymień szpulkę dolną.	B-45
	Niść jest skręcona.	Użyj nożyczek, aby odciąć skręconą nitkę i usunąć ją z chwytacza, itp.	—
	Szpulka nie jest przeznaczona dla tego modelu maszyny.	Niewłaściwe szpulki nie będą działały prawidłowo. Należy używać wyłącznie szpułek przeznaczonych do tego modelu maszyny.	B-45
Niść dolna nie nawija się równo na szpulkę.	Niść nie została prawidłowo przewleczona przez prowadnik nici do nawijania.	Prawidłowo przewlecz nić przez prowadnik nici do nawijania.	B-41
	Szpulka obraca się powoli.	Naciśnij [+] w oknie nawijania szpulki, aby zwiększyć prędkość nawijania szpulki.	B-43
	Wyciągnięta nić nie została prawidłowo nawinięta na szpulkę.	Owiń wyciągniętą nić 5-6 razy wokół szpulki w kierunku zgodnym z ruchem wskazówek zegara.	B-42



Problem	Przyczyna	Rozwiązanie	Strona
Przeskoki ściegów	Igła obrócona, wygięta lub stępiona.	Wymień igłę.	B-57
	Założona niewłaściwa igła lub niewłaściwa nitka dla wybranej tkaniny.	Patrz "Kombinacje tkanin, nici i igieł".	B-59
	Maszyna nieprawidłowo nawleczona.	Sprawdź procedurę nawlekania maszyny i nawlecz ją prawidłowo.	B-48
	Kurz lub resztki nici zgromadzone pod płytką ściegową.	Usuń kurz lub resztki nici szczoteczką.	A-19
	Igła nieprawidłowo założona.	Założ igłę w prawidłowy sposób.	B-57
	Igła jest uszkodzona.	Wymień igłę.	B-57
Igła łamie się	Do szycia użyto cienkiego lub elastycznego materiału.	Podłóż pod tkaninę jeden arkusz cienkiego papieru.	S-9
	Igła nieprawidłowo założona.	Założ igłę w prawidłowy sposób.	B-57
	Śruba uchwyty igły nie jest dokręcona.	Dokręć śrubę uchwyty igły.	B-57
	Igła obrócona lub wygięta.	Wymień igłę.	B-57
	Założona niewłaściwa igła lub niewłaściwa nitka dla wybranej tkaniny.	Upewnij się, że wybrano właściwą kombinację igły i tkaniny.	B-58, E-21
	Użyto niewłaściwej stopki.	Użyj zalecanej stopki.	S-67
	Zbyt duże napięcie górnej nici.	Dostosuj ustawienie napięcia nici.	S-12, E-30
	Tkanina jest ciągnięta podczas szycia.	Nie ciągnij tkaniny podczas szycia.	—
	Nasadka szpulki jest założona nieprawidłowo.	Sprawdź sposób mocowania nasadki szpulki, a następnie załóż nasadkę szpulki ponownie.	B-48
	Zadrapania przy otworach w płycie ściegowej.	Wymień płytkę ściegową lub skonsultuj się z autoryzowanym sprzedawcą.	A-19
	Zadrapania przy otworach stopki.	Wymień stopkę lub skonsultuj się z autoryzowanym sprzedawcą.	B-55
	Na bębenu są zadrapania.	Wymień bębenek, lub skontaktuj się z autoryzowanym sprzedawcą.	A-19
	Igła jest uszkodzona.	Wymień igłę.	B-57
	Górna nitka nieprawidłowo nawleczona.	Sprawdź procedurę nawlekania maszyny i nawlecz maszynę ponownie.	B-48
	Źle założona szpulka dolna.	Założ prawidłowo szpulkę dolną.	B-45
	Nieprawidłowo zamocowana stopka.	Zamocuj prawidłowo stopkę.	B-55
	Śruba uchwyty stopki jest luźna.	Dobrze dokręć śrubę stopki.	B-55
	Zbyt gruba tkanina.	Użyj tkaniny, którą igła jest w stanie przebić podczas obracania kołem	S-7
	Podczas szycia grubego materiału lub grubych szwów tkaninę ciężko się przesuwają.	Pozwól tkaninie przesuwania się samoistnie bez popychania na siłę.	
	Długość ściegu jest zbyt mała.	Dopasuj długość ściegu.	S-10
	Podczas haftowania do tkaniny nie przymocowano materiału stabilizującego.	Przymocuj materiał stabilizujący.	S-81, E-11
	Nitka dolna nieprawidłowo nawinięta na szpulkę.	Użyj poprawnie nawiniętej szpulki.	B-40
	Materiał nie przesuwa się w maszynie.	Zębki transportu znajdują się w dolnym położeniu.	Naciśnij  , a następnie obróć kołem, aby podnieść zębki transportu.
Ściegi są zbyt blisko siebie.		Zwiększ ustawienie długości ściegu.	S-10
Użyto niewłaściwej stopki.		Zainstaluj odpowiednią stopkę.	S-67
Igła obrócona, wygięta lub stępiona.		Wymień igłę.	B-57
Nitka jest zapętlona.		Odetnij zapętloną nitkę i usuń ją z chwytacza.	A-27
Materiał marszczy się.	Popelniono błąd podczas nawlekania górnej lub dolnej nitki.	Sprawdź procedurę nawlekania maszyny i nawlecz ją prawidłowo.	B-45, B-48
	Nieprawidłowo ustawione napięcie nici.	Dopasuj napięcie nici.	S-12, E-30
	Ściegi są zbyt długie dla cienkiej tkaniny.	Zmniejsz ustawienie długości ściegu.	S-10
	Igła obrócona, wygięta lub stępiona.	Wymień igłę.	B-57
	Nasadka szpulki jest założona nieprawidłowo.	Sprawdź sposób mocowania nasadki szpulki, a następnie załóż nasadkę szpulki ponownie.	B-48
Użyto niewłaściwej stopki.	Zainstaluj odpowiednią stopkę.	S-67	

Problem	Przyczyna	Rozwiązanie	Strona
W trakcie szycia z maszyny wydobywa się wysoki dźwięk.	Kurz lub resztki nici nagromadzone na ząbkach transportera.	Usuń nagromadzony kurz i włókna.	A-19
	Kawałki nici zakleszczone w chwytaczu.	Oczyść chwytacz.	A-19
	Górna nitka nieprawidłowo nawleczona.	Sprawdź procedurę nawlekania maszyny i nawlecz maszynę ponownie.	B-48
	Na bębenu są zadrapania.	Wymień bębnek, lub skontaktuj się z autoryzowanym sprzedawcą.	A-19
Nie udaje się wzór znakowy	Szpulka nie jest przeznaczona dla tego modelu maszyny.	Niewłaściwe szpulki nie będą działały prawidłowo. Należy używać wyłącznie szpułek przeznaczonych do tego modelu maszyny.	B-45
	Użyto niewłaściwej stopki.	Zainstaluj odpowiednią stopkę.	S-67
	Wprowadzono złe nastawy regulacji wzoru.	Skoryguj ustawienia wzoru.	S-82
	Nie użyto materiału stabilizującego do materiału cienkiego lub rozciągliwego.	Przymocuj materiał stabilizujący.	S-81
Maszyna nie działa	Nieprawidłowo ustawione naprężenie nici.	Dopasuj naprężenie nici.	S-12, E-30
	Materiał podczas szycia był ciągnięty, popychany lub podawany pod kątem.	Podczas szycia, prowadź tkaninę ręcznie w taki sposób, aby była prowadzona w linii prostej.	S-3
	Nie wybrano żadnego wzoru.	Wybierz wzór.	S-21, S-77, E-3, E-58
	Nie wciśnięto przycisku "Start/Stop".	Naciśnij przycisk "Start/Stop".	B-14
	Główny włącznik zasilania nie jest włączony.	Włącz główny włącznik zasilania.	B-21
	Stopka nie jest opuszczona.	Opuść stopkę.	B-14
Nic się nie dzieje pomimo naciśnięcia ekranu LCD.	Naciśnięto przycisk "Start/Stop" przy zainstalowanym pedale.	Odłącz pedał lub użyj go do sterowania maszyną.	S-4
	Naciśnięto przycisk "Start/Stop", gdy maszyna jest ustawiona na kontrolowanie szerokości zygzaka przez regulator prędkości szycia.	Zamiast przycisku "Start/Stop" do sterowania maszyną używaj pedału lub wyłącz kontrolę szerokości na ekranie ustawień.	B-28, S-4
	Wszystkie przyciski na ekranie oraz przycisku sterowania zostały zablokowane za pomocą przycisku  .	Naciśnij  , aby odblokować wszystkie przyciski.	B-55, B-57
Materiał jest przesuwany w odwrotnym kierunku.	Ekran został zablokowany.	Naciśnij jeden z następujących przycisków, aby odblokować ekran. *  	—
	Mechanizm podawania materiału jest uszkodzony.	Skontaktuj się ze sprzedawcą lub najbliższym autoryzowanym centrum serwisowym.	—
Ekran LCD jest zaparowany.	Na ekranie LCD osadziła się para wodna.	Para po chwili zniknie.	—
Wzór haftu nie jest wykonywany prawidłowo.	Nić jest skręcona.	Użyj nożyczek, aby odciąć skręconą nitkę i usunąć ją z chwytacza, itp.	A-27
	Materiał nie został prawidłowo zamocowany w tamborku (zbyt luźny, itp).	Jeżeli materiał jest niewłaściwie napięty w tamborku, może to spowodować nieprawidłowe haftowanie lub marszczenie wzoru. Naciągnij prawidłowo materiał w tamborku.	E-14
	Nie użyto materiału stabilizującego.	Zawsze używaj materiału stabilizującego, w szczególności dla materiałów rozciągliwych, lekkich, o grubym splocie lub powodujących częste marszczenie wzoru. Skonsultuj się z autoryzowanym sprzedawcą, aby wybrać właściwy materiał stabilizujący.	E-11
	W pobliżu maszyny znajdował się jakiś przedmiot i karetki tamborka uderzała w niego podczas szycia.	Jeśli tamborek uderza w coś podczas szycia spowoduje to złe wykończenie wzoru. Nie pozostawiaj niczego w obszarze pracy tamborka.	E-21
	Materiał znajdujący się poza tamborkiem zaczepia o wolne ramię, co powoduje, że przystawka do haftowania przesuwana się nieprawidłowo.	Ponownie naciągnij materiał na tamborku w taki sposób, aby jego nadmiar znajdował się z dala od wolnego ramienia oraz obróć wzór o 180 stopni.	E-14
	Materiał jest zbyt ciężki, co powoduje, że przystawka do haftowania nie może się swobodnie przesuwać.	Umieść pod wolnym ramieniem grubą książkę w celu lekkiego uniesienia obciążonej strony i utrzymania poziomu.	

Problem	Przyczyna	Rozwiązanie	Strona
Wzór haftu nie jest wykonywany prawidłowo.	Materiał zwiesza się z biału roboczego.	Jeśli materiał zwiesza się z biału roboczego podczas haftowania, przystawka do haftowania nie będzie się przemieszczała swobodnie. Ułóż tak materiał aby nie zwieszał się z biału roboczego.	E-21
	Materiał zaczepił się o coś.	Zatrzymaj maszynę i tak ułóż materiał, aby o nic nie zaczepiał.	–
	Tamborek został zdjęty podczas szycia (na przykład w celu wymiany szpuleczki bębena). Stopka została uderzona lub przesunięta w czasie zdejmowania lub zakładania tamborka lub przystawka do haftowania została przesunięta.	Jeśli stopka została uderzona lub przystawka do haftowania została przesunięta w czasie szycia, wzór nie zostanie wykonany prawidłowo. Należy uważać podczas zdejmowania lub zakładania tamborka podczas szycia.	E-26
	Materiał stabilizujący został nieprawidłowo przymocowany, na przykład, jest mniejszy niż tamborek.	Zamocuj prawidłowo materiał stabilizujący.	E-11
Podczas haftowania na powierzchni tkaniny pojawiają się pętle.	Niewłaściwe ustawienie naprężenia nici.	Dopasuj naprężenie nici.	E-30 do E-32
	Ustawione niewłaściwe naprężenie górnej nici dla użytej kombinacji tkaniny, nici oraz wzoru.	Użyj osłony płytki ścięgowej do haftowania.	E-22
	Niewłaściwa kombinacja bębena i dolnej nici.	Zmień bębnek lub dolną nić, aby użyć właściwej kombinacji.	E-21
Przystawka do haftowania nie działa.	Nie wybrano żadnego wzoru.	Wybierz wzór.	E-3, E-58
	Główny wyłącznik zasilania nie jest włączony.	Włącz główny wyłącznik zasilania.	B-21
	Przystawka do haftowania nie jest prawidłowo zamontowana.	Zainstaluj prawidłowo przystawkę do haftowania.	B-64
	Tamborek został zamontowany przed inicjacją przystawki do haftowania.	Przeprowadź prawidłowo proces inicjacji.	B-64
Wskaźnik stopki do haftowania "W+" z wskaźnikiem LED nie wskazuje właściwej pozycji.	W przypadku grubej elastycznej tkaniny, pozycja będzie niewłaściwie ustawiona jedynie na podniesionych częściach tkaniny.	Dostosuj pozycję ręcznie w zależności od grubości tkaniny.	B-63
	W przypadku tkaniny o bardzo nierównej powierzchni, pozycja nie będzie wskazywana prawidłowo.	Wskaźnik będzie wskazywał pozycję jedynie orientacyjnie.	B-62
Określanie za pomocą wskaźnika nie jest precyzyjne.	Wskaźnik nie został skalibrowany.	Przed pierwszym użyciem wskaźnika, należy go skalibrować.	B-74
	Wskaźnik jest trzymany w inny sposób niż podczas kalibracji.	Podczas korzystania z wskaźnika, należy trzymać go pod takim samym kątem, jak podczas kalibracji. Jeśli wskaźnik będzie trzymany pod nieco innym kątem, określana pozycja może być niedokładna. W takim przypadku, po wybraniu punktu dokonaj odpowiedniej korekty.	B-74



## PRZESTROGA

- **Maszyna wyposażona jest w czujnik nitki. Jeśli przed nawleczeniem górnej nitki zostanie wciśnięty przycisk "Start/Stop", maszyna nie będzie działała prawidłowo. Dodatkowo, zależnie od wybranego wzoru, maszyna może przesuwać tkaninę nawet przy uniesionej igle. Jest to związane z działaniem mechanizmu zwalnającego igielnicy. W takich przypadkach słychać będzie dźwięk maszyny inny niż podczas normalnego szycia. Nie oznacza to wadliwej pracy maszyny.**
- **Jeśli podczas szycia wyłączone zostanie zasilanie: Wyłącz główny wyłącznik zasilania i odłącz maszynę od sieci. Przy ponownym uruchomieniu maszyny postępuj zgodnie z wskazówkami dotyczącymi prawidłowej obsługi maszyny.**



















# KOMUNIKATY O BŁĘDACH

Jeśli naciśniesz przycisk Start/Stop lub przycisk cofania zanim maszyna zostanie prawidłowo ustawiona lub obsługa będzie nieprawidłowa, maszyna nie zostanie uruchomiona. Rozlegnie się wówczas sygnał alarmowy, a na wyświetlaczu LCD pojawi się komunikat o błędzie. W przypadku pojawienia się komunikatu o błędzie należy postępować zgodnie z wskazówkami podanymi w komunikacie. Poniżej przedstawiono wyjaśnienia komunikatów o błędach. W razie



konieczności, należy skorzystać z niniejszych informacji (komunikat zniknie po naciśnięciu przycisku  lub wykonaniu prawidłowej operacji)

## PRZESTROGA

- Nawlecz ponownie maszynę. Jeśli wciśnięty zostanie przycisk "Start/Stop" bez ponownego nawleczenia maszyny, naprężenie nitki może być nieprawidłowe lub może dojść do złamania igły, a konsekwencji do obrażeń ciała.

Oznaczenia	Komunikaty o błędach	Przyczyna/Rozwiązanie
	A malfunction occurred. Turn the machine off, then on again.	Ten komunikat pojawia się w przypadku wystąpienia usterki.
	An invalid area was touched by the sensor pen. Touch again within the active sensor area. (130mm x 200mm / 5"X 8")	Ten komunikat pojawia się w przypadku dotknięcia wskaźnikiem nieprawidłowego obszaru. Dotknij wskaźnikiem aktywnego obszaru. (patrz strona B-76)
	An invalid sewing area was touched by the sensor pen. Touch again within the valid sewing area.	Ten komunikat pojawia się w przypadku dotknięcia wskaźnikiem nieprawidłowego obszaru haftu. Dotknij wskaźnikiem aktywnego obszaru. (patrz strona B-76)
	Attach the embroidery frame.	Ten komunikat pojawia się po naciśnięciu przycisku  na ekranie haftu, jeśli nie został uprzednio zamocowany tamborek, (patrz strona B-83)
	Can not change the configuration of the characters	Ten komunikat pojawia się, jeśli jest zbyt dużo znaków i gdy nie jest możliwa konfiguracja znaków pochylonych.
	Check and rethread the upper thread.	Ten komunikat pojawia się, gdy górna nitka zerwie się lub nie jest prawidłowo nawleczona i zostanie wciśnięty przycisk "Start/Stop" lub przycisk cofania.
	Data volume is too large for this pattern.	Ten komunikat pojawia się, jeśli edytowane wzory zabierają zbyt dużo pamięci lub edytowanych jest zbyt wiele wzorów.
	Failed to save file.	Ten komunikat pojawia się, gdy użytkownik próbuje zapisać na nośniku USB więcej niż 100 plików ze zrzutami ekranów ustawień. W takim przypadku, z nośnika USB należy usunąć któryś plik lub zapisać plik na innym nośniku USB. (patrz strona B-35)
	In twin needle mode, the automatic needle threading button cannot be used.	Ten komunikat jest wyświetlany, gdy w trybie szycia podwójną igłą zostanie wciśnięty przycisk automatycznego nawlekania igły.
	Lower the buttonhole lever.	Ten komunikat pojawia się, jeśli dźwignia obszywania dziurek guzka znajduje się w górnym położeniu, wybrany jest ścieg obszywania dziurek i zostanie wciśnięty przycisk "Start/Stop" lub przycisk cofania.
	Lower the presser foot lever.	Ten komunikat pojawia się, gdy wciśnięto przycisk podnoszenia stopki, gdy dźwignia stopki jest uniesiona / igła jest opuszczona.
	Move the sensor pen away from the currently marked position.	Ten komunikat jest wyświetlany, gdy zostanie naciśnięta końcówka wskaźnika przed naciśnięciem i przytrzymaniem przez chwilę przycisku  . Odsuń wskaźnik od bieżącej pozycji.
	Not enough available memory to save the pattern. Delete another pattern?	Ten komunikat pojawia się, gdy pamięć jest wypełniona i nie można zapisać wzoru.
	OK to automatically lower the presser foot?	Ten komunikat pojawia się, gdy zostanie wciśnięty przycisk  (stopka jest uniesiona)
	OK to delete the ending point setting?	Ten komunikat pojawia się przy próbie wczytania wzoru zapisanego w maszynie, gdy punkt końcowy szycia jest określany przy użyciu funkcji czujnika. (patrz strona B-81)

Oznaczenia	Komunikaty o błędach	Przyczyna/Rozwiązanie
	OK to delete the selected pattern?	Ten komunikat pojawia się, gdy po wybraniu wzoru zostanie wciśnięty przycisk  lub  , a wzór przygotowany zostaje do usunięcia.
	OK to delete the setting?	Ten komunikat pojawia się, gdy zostanie naciśnięty przycisk  lub  w celu usunięcia ustawień ściegu użytkowego. Aby usunąć wybrane ustawienia, naciśnij przycisk  .
	OK to recall and resume previous memory?	Ten komunikat pojawia się, gdy maszyna zostanie wyłączona podczas szycia, a następnie ponownie włączona. Naciśnij przycisk  , aby przywrócić maszynę do takiego stanu, w jakim była przed wyłączeniem (pozycja wzoru i liczba ściegów). Postępuj zgodnie z procedurą opisaną w "Jeżeli zerwie się nitka podczas haftowania" na stronie E-27, aby wyrównać pozycję igły i wykonać pozostałą część wzoru.
	OK to reset the pattern's border setting, position and/or angle?	Ten komunikat pojawia się przy próbie użycia funkcji automatycznego ustawiania wzoru za pomocą wskaźnika z obróconym lub zastąpionym wzorem lub z wzorem obramowania. (patrz strona B-83)
	OK to revert to the original position and/or angle?	Ten komunikat pojawia się przy próbie użycia funkcji automatycznego ustawiania wzoru za pomocą wskaźnika z obróconym lub zastąpionym wzorem. (patrz strona B-83)
	Preventive maintenance is recommended.	Ten komunikat jest wyświetlany, gdy urządzenie wymaga przeprowadzenia konserwacji. (patrz strona A-19)
	Raise the buttonhole lever.	Ten komunikat pojawia się, jeśli przy opuszczonej dźwigni obszywania dziurek guzika wybrany został inny ścieg niż dla obszywania dziurek i został wciśnięty przycisk "Start/Stop" lub przycisk cofania.
	Remove Dual Feed module from the machine.	Ten komunikat pojawia się przy próbie rozpoczęcia haftowania, gdy w maszynie zainstalowana jest stopka z podwójnym transportem. Przed przełączeniem maszyny na tryb haftu zdejmij stopkę z podwójnym transportem. (patrz strona B-68)
	Remove Embroidery foot with LED pointer from the machine.	Ten komunikat pojawia się przy próbie szycia ściegiem użytkowym/ozdobnym/znakowym, gdy w maszynie zainstalowana jest stopka do haftu z wskaźnikiem LED. Przed przełączeniem maszyny na tryb szycia zdejmij stopkę do haftu z wskaźnikiem LED. (patrz strona B-61)
	Retrieving the pattern. Wait a moment.	Ten komunikat pojawia się, gdy maszyna w trybie edycji haftu wczytuje wcześniej zapisany wzór.
	Sensor module error.	Ten komunikat pojawia się w przypadku wystąpienia problemu z modułem czujnika maszyny. Skonsultuj się z autoryzowanym sprzedawcą.
	Set the clock.	Ten komunikat pojawia się, gdy w maszynie nie jest ustawiona godzina/data. Ustaw godzinę/datę. (patrz strona B-22)
	The bobbin thread is almost empty.	Ten komunikat pojawia się, gdy dolna nitka jest na wyczerpaniu.
	The bobbin winder safety device has activated. Is the thread tangled?	Komunikat wyświetla się, gdy nawijana jest nitka bębnekowa i gdy silnik zablokował się z powodu zapętłonej nitki.
	The carriage of the embroidery unit will move. Keep your hands etc. away from the carriage.	Ten komunikat pojawia się przed uruchomieniem przystawki do haftowania.
	The ending point cannot be selected for this stitch.	Ten komunikat pojawia się, gdy funkcja określania punktu końcowego szycia nie może być użyta z wybranym ściegiem. Wybierz inny ścieg. (patrz strona B-81)
	The needle position cannot be changed for this stitch.	Ten komunikat pojawia się, gdy funkcja określania pozycji opadania igły nie może być użyta z wybranym ściegiem. Wybierz inny ścieg. (patrz strona B-81)
	The needle will move. Keep your hands etc. away from the needle area.	Ten komunikat pojawia się, gdy przy włączonej funkcji czujnika dotkniesz wskaźnikiem miejsca oddalonego o mniej niż 2 cm od punktu opadania igły. (patrz strona B-73)
	The pattern field extends out of the pattern area, repeat setting the position and angle using the sensor pen.	Ten komunikat pojawia się, gdy określona pozycja wzoru wychodzi poza obszar wzoru. Określ bardziej środkową pozycję tamborka. (patrz strona B-83)

Oznaczenia	Komunikaty o błędach	Przyczyna/Rozwiązanie
	The pockets are full. Delete a pattern.	Ten komunikat jest wyświetlany, gdy pamięć jest zapełniona i trzeba usunąć jakiś wzór.
	The safety device has been activated. Is the thread tangled? Is the needle bent?	Ten komunikat pojawia się w przypadku zablokowania się silnika z powodu zaplątanej nitki lub innych przyczyn związanych z nitką.
	The shutoff support mode has been activated. Turn off the machine.	Ten komunikat pojawia się, gdy urządzenie jest w trybie automatycznego wyłączenia. Wyłącz maszynę, aby uruchomić ją ponownie. (patrz strona B-32)
	The "Start/Stop" button does not operate with the foot controller attached. Remove the foot controller.	Ten komunikat pojawia się w przypadku naciśnięcia przycisku "Start/Stop" w celu wykonania ściegów użytkowych lub ściegów znakowych/ozdobnych, gdy jest zainstalowany pedał. (Komunikat nie pojawia się podczas haftowania.)
	The upper thread may not be threaded correctly. Thread the upper thread from the beginning.	Ten komunikat pojawia się, gdy górna nitka może nie być prawidłowo nawleczona.
	The USB media was changed. Do not change the USB media while it is being read.	Ten komunikat pojawia się, gdy następuje próba wyboru wzoru, po zmianie nośnika USB, na którym był zapisany dany wzór.
	There is no needle plate cover. Attach a needle plate cover.	Ten komunikat pojawia się, gdy pokrywa płytki ściegowej nie jest zamocowana.
	This file cannot be used.	Ten komunikat pojawia się, jeśli format pliku jest niezgodny z tą maszyną. Sprawdź listę obsługiwanych formatów plików. (patrz strona S-94)
	This file exceeds the data capacity and cannot be used. Use a suitable size file.	Ten komunikat pojawia się, gdy rozmiar pliku przekracza pojemność pamięci maszyny. Sprawdź rozmiar oraz format pliku (patrz strona S-95)
	This function cannot be used while in the sensor mode.	Ten komunikat pojawia się, gdy wybrana funkcja nie jest dostępna z funkcją czujnika. (patrz strona B-71)
	This key cannot be used at this time.	Ten komunikat pojawia się, gdy zostanie naciśnięty przycisk  na innym ekranie niż ekran ściegów użytkowych lub  na innym ekranie niż ekran ściegów użytkowych lub znakowych/ozdobnych.
	This key does not operate when the needle is down. Raise the needle and press the key again.	Ten komunikat pojawia się, gdy przycisk na wyświetlaczu LCD zostanie dotknięty przy igle znajdującej się w dolnym położeniu.
	This pattern cannot be sewn with this mode.	Ten komunikat pojawia się, gdy wybrany ścieg jest niedostępny dla danej funkcji.
	This stitch is not "Dual Feed Mode" compatible.	Ten komunikat pojawia się, gdy z bieżącym ściegiem nie można użyć stopki z podwójnym transportem. Wybierz inny ścieg. (patrz strona B-67)
	This USB media cannot be used.	Ten komunikat pojawia się w przypadku próby użycia nieodpowiedniego nośnika.
	This USB media is incompatible.	Ten komunikat jest wyświetlany w przypadku próby użycia nieodpowiedniego nośnika USB. Listę kompatybilnych nośników USB można znaleźć na stronie " <a href="http://solutions.brother.com">http://solutions.brother.com</a> ".
	Transmitting by USB	Ten komunikat pojawia się w czasie transmisji z nośnika USB
	Turn off the power and replace the needle plate.	Ten komunikat pojawia się, gdy następuje próba szycia innym ściegiem niż ściegiem w środkowym położeniu igły przy zainstalowanej płytce ściegowej z jednym otworem. Komunikat jest wyświetlany, gdy zostanie zdjęta płytka ściegowa przy włączonej maszynie lub gdy maszyna znajduje się w trybie haftu lub w trybie edycji haftu.
	USB media error	Ten komunikat pojawia się w przypadku problemów z nośnikiem USB.
	USB media is not loaded. Load USB media.	Ten komunikat pojawia się, gdy następuje próba odczytu lub zapisu wzoru, gdy nie jest podłączony nośnik USB.
	Use the presser foot lifter button to lower the presser foot.	Ten komunikat pojawia się, jeśli stopka jest uniesiona, a zostanie wyciśnięty np. przycisk "Start/Stop".
	When the speed controller is set to control the zigzag stitch width, the "Start/Stop" button does not operate.	Ten komunikat pojawia się, gdy regulator prędkości używany jest do sterowania szerokością zygzaka i wciśnięty zostanie przycisk "Start/ Stop". Do obsługi maszyny użyj pedału.

## SPECYFIKACJE

	Pozycja	Specyfikacje
Maszyna do szycia i akcesoria (Opakowanie 1 z 2)	Wymiary maszyny	Okolo 57.1 cm (szer.) x 33.2 cm (wys.) x 28.4 cm (głęb.) (okolo 22-1/2 cali (szer.) x 13-1/16 cali (wys.) x 11-3/16 cali (głęb.))
	Wymiary opakowania	Okolo 68.5 cm (szer.) x 55.0 cm (wys.) x 37.7 cm (głęb.) (okolo 26-15/16 cali (szer.) x 21-5/8 cali (wys.) x 14-13/16 cali (głęb.))
	Waga maszyny	Okolo. 15.4 kg (okolo 33.9 lb)
	Waga z opakowaniem (do dostawy)	Okolo. 22.0 kg (okolo 48.5 lb)
	Prędkość szycia	70 do 1050 ściegów na minutę
	Igły	Igły do domowych maszyn do szycia (HA x 130)

- Niektóre specyfikacje mogą ulec zmianie bez wcześniejszego powiadomienia.



# AKTUALIZACJA OPROGRAMOWANIA MASZyny

Możesz zaktualizować oprogramowanie maszyny do szycia za pomocą nośnika USB lub komputera.

Gdy aktualizacja oprogramowania będzie dostępna na stronie "http://solutions.brother.com", należy pobrać pliki, postępując zgodnie z wskazówkami przedstawionymi na stronie internetowej oraz poniżej.



## Uwaga

- W przypadku aktualizowania oprogramowania przy użyciu napędu USB, przed rozpoczęciem aktualizacji upewnij się, że na nośniku USB poza plikiem aktualizacyjnym nie ma zapisanych żadnych innych danych.

## Procedura uaktualniania z użyciem nośnika USB

**1. Przytrzymując naciśnięty przycisk automatycznego nawlekania nici, naciśnij przycisk zasilania, aby włączyć maszynę.**

→ Na wyświetlaczu LCD zostanie wyświetlony poniższy ekran.

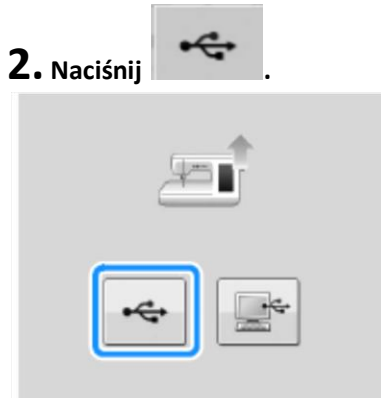

**2. Naciśnij**  .

**3. Podłącz nośnik USB do portu USB na maszynie przeznaczonym do podłączania nośników/myszki. Na nośniku powinien znajdować się tylko plik uaktualnienia.**

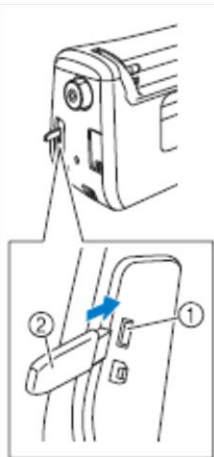

- Port USB przeznaczony do podłączania nośników/myszki
- Nośnik USB



## Uwaga

- Po podłączeniu nośnika USB wskaźnik dostępu zacznie migać i zanim maszyna wykryje podłączony nośnik może upłynąć około 5-6 sekund. (Czas ten może się różnić w zależności od nośnika USB).

**4. Naciśnij**  .



→ Zostanie wczytany plik uaktualnienia.



## Uwaga

- Jeśli wystąpi błąd, zostanie wyświetlony komunikat o błędzie w kolorze czerwonym. Gdy instalacja zostanie wykonana pomyślnie, zostanie wyświetlony następujący komunikat.



**5. Wyjmij nośnik USB, a następnie wyłącz i ponownie włącz maszynę.**

## Procedura uaktualniania z użyciem komputera

**1.** Przytrzymując naciśnięty przycisk automatycznego nawlekania nici, naciśnij przycisk zasilania, aby włączyć maszynę.

→ Na wyświetlaczu LCD zostanie wyświetlony następujący ekran.

**2.** Naciśnij .

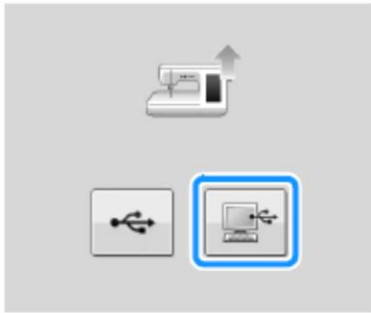

**3.** Podłącz kabel USB do odpowiednich portów USB w komputerze i w maszynie.

→ W folderze "Mój komputer" na komputerze pojawi się ikona "Dysk wymienny".

**4.** Skopiuj plik uaktualnienia do folderu "Dysk wymienny".

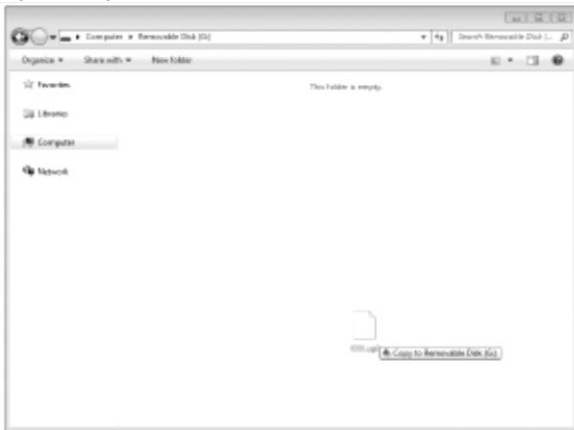

→ Zostanie wyświetlony następujący komunikat.



**5.** Gdy informacja zniknie, naciśnij przycisk .



→ Zostanie wczytany plik uaktualnienia.



### Uwaga

- Jeśli wystąpi błąd, zostanie wyświetlony komunikat o błędzie w kolorze czerwonym. Gdy instalacja zostanie wykonana pomyślnie, zostanie wyświetlony następujący komunikat.



**6.** Odłącz kabel USB, a następnie wyłącz i ponownie włącz maszynę.

## INDEKS

## A

Adapter ..... B-56

## Akcesoria

opcjonalne ..... B-18  
w zestawie ..... B-15

Aktualizacja ..... A-38

Aplikacja ..... S-48

pikowanie ..... S-38  
używanie ściegów zygzakowych ..... S-31  
używanie wzorów obwiedniowych ..... E-51  
wzory haftów ..... E-23

## B

## Bębnek

bębnek ..... E-21  
czyszczenie ..... A-19

## C

Cerowanie ..... S-58

Chwytnacz ..... A-19

## Czyszczenie

chwytnacza ..... A-19  
obudowy maszyny ..... A-19  
wyświetlacza LCD ..... A-19

Czytnik kart z wzorami ..... E-7

## D

Dodatkowy trzpień szpulki ..... B-12, B-40, B-52

## Dziurki na guziki

guziki o nietypowym kształcie/Guziki  
niemieszczące się w uchwycie na guziki ..... S-58  
jednościgowe dziurki na guziki ..... S-55

## Dźwignia mechanizmu wyszywania

dziurek ..... B-13, S-56, S-59

Dźwignia podnoszenia stopki ..... B-12, S-8

## E

## Edycja

edycja haftu ..... E-61  
haft ..... E-36  
MY CUSTOM STITCH ..... S-105  
ściegi znakowe/ozdobne ..... S-84

## Edycja haftu

funkcje przycisków ..... E-62  
połączone wzory ..... E-80, E-83  
powtarzanie wzorów ..... E-72  
tabela nitek użytkownika ..... E-68, E-71  
wyjaśnienia na temat funkcji ..... E-57  
zmiana koloru nici ..... E-67

Ekran główny ..... B-24

Elastyczne ściegi zygzakowe ..... S-33

## F

Fałdy ..... S-30

Fastryga ..... S-28

Funkcje czujnika ..... B-70

L/R SHIFT ..... B-79  
pozycja haftu ..... B-83  
pozycja opadania igły ..... B-78  
przewodnica laserowa ..... B-76  
punkt końcowy szycia ..... B-81

## Funkcje przycisków

edycja haftu ..... E-62  
haftowanie ..... E-10  
MY CUSTOM STITCH ..... S-105  
ściegi użytkowe ..... B-26  
ściegi znakowe/ozdobne ..... S-84

## G

Głośnik ..... B-29

Główny wyłącznik zasilania ..... B-12, B-21, B-71

## Gniazdko przyłączeniowe kabla

zasilającego ..... B-12

## H

## Haftowanie

brzeży lub naroża ..... E-16  
funkcja automatycznego odcinania nici(END COLOR TRIM) ..... E-32  
funkcja obcinania nitki (JUMP STITCH TRIM) ..... E-32  
funkcje przycisków ..... E-10  
haftowanie małych materiałów ..... E-16  
ponowne rozpoczęcie haftowania ..... E-28  
regulacja prędkości ..... E-33  
taśmy ..... E-16  
wybór wzorów ..... E-3  
wyświetlanie koloru nici ..... E-34  
wznawianie haftowania po wyłączeniu zasilania ..... E-28

Haftowanie bez przerywania ..... E-43

## I

## Igła

igła podwójna ..... B-51  
kombinacje tkanin, nici i igieł ..... B-59  
sprawdzanie miejsca opadania igły ..... B-7  
tryb ..... B-24  
wymiana igły ..... B-57  
zmiana pozycji igły ..... S-25

Igła podwójna ..... B-51

Igła z zakończeniem kulkowym 75/11 ..... B-59, E-33

## J

Jasność ekranu ..... A-22

## K

Kabel USB ..... B-66, S-97, E-47,  
E-50, A-39

Kalibrowanie wskaźnika ..... B-74

Karta z wzorami ..... E-7

Klips do szpulki ..... B-17

Kod stopki ..... E-9

Kolanówka ..... B-12, S-15

Koło ..... B-12

Komunikaty o błędach ..... A-34

## L

L/R SHIFT ..... S-11

## Litery alfabetu

edycja haftu ..... E-59  
haftowanie ..... E-5  
ściegi znakowe/ozdobne ..... S-78

## Ł

## Łączenie S-36

stopka do pikowania z linią 1/4" ..... S-37

## Łączenie wzorów

edycja haftu ..... E-80  
ściegi znakowe/ozdobne ..... S-89

## M

Marszczenie ..... S-29

Materiał stabilizujący ..... E-11

## MY CUSTOM STITCH

funkcje przycisków ..... S-105  
projektowanie ..... S-103  
wczytywanie ..... S-111  
wprowadzanie danych ..... S-105  
zapisywanie na swojej liście ..... S-110  
zapisywanie ..... S-110

Mysz USB ..... B-32, B-67

## N

Nakładka na szpulkę ..... B-12

Nawijarka szpulek ..... B-12

## Nawlekanie dolnej nici

nawijanie szpulki dolnej ..... B-40  
wyciąganie dolnej nitki ..... B-47  
zakładanie szpulki ..... B-45

## Nawlekanie górnej nici

korzystanie z przycisku automatycznego  
nawlekania nitki ..... B-48  
korzystanie z siatki na szpulkę ..... B-53  
tryb podwójnej igły ..... B-51

## Nić

kombinacje tkanin, nici i igieł ..... B-59  
naprężenie nici ..... S-12, E-30

Nośniki USB	
kompatybilne nośniki .....	S-94, E-44
wczytywanie .....	S-99, E-49
zapisywanie .....	S-96, E-46
<b>O</b>	
Obcinacz nici .....	B-12, S-4
Obracanie .....	S-15
Obrzucanie .....	S-31, S-33
Oczko .....	S-62
Ośłona płytki ściegowej do haftowania ...	E-22
Otwory wentylacyjne .....	B-12
<b>P</b>	
Patchwork .....	S-32
Pedał .....	B-12, S-4
Pikowanie .....	S-35
przy użyciu ściegów satynowych .....	S-39
ze swobodnym przesuwaniem materiału .....	S-40
<b>Pikowanie ze swobodnym przesuwaniem tkaniny</b>	
otwarta stopka do pikowania "O" .....	S-40
stopka "C" do pikowania ze swobodnym przesuwaniem tkaniny .....	S-41
stopka "E" do pikowania ze swobodnym przesuwaniem tkaniny w trybie echo .....	S-43
Płytką przewodnika nici .....	B-12, B-44, B-48
Płytką ściegowa .....	B-13
Płytką ściegowa do ściegów prostych .....	S-26
Pojemnik na akcesoria .....	B-15
Pokrywa górna .....	B-12
Pokrywa szpulki .....	B-13, B-46
Pokrywa szpulki z przewodnikiem gimpy ..	S-32
Port USB	
do podłączenia komputera .....	B-12, S-97, E-47
do podłączenia nośników .....	S-96, E-46
Pozycja igły .....	S-18, S-25
Prowadnica laserowa .....	S-14
Prowadnik nici .....	B-12, B-41, B-44, B-52
Przelotki na igielnicy .....	B-13, B-52
Przełącznik nawijania szpulki .....	B-42
Przewód zasilający .....	B-22
Przycisk automatycznego nawlekania nici .....	B-14, B-48
Przycisk automatycznego obcinania nitki .....	S-13
Przycisk cięcia/naprężenia .....	E-30
Przycisk cofania .....	B-14, S-5
Przycisk gęstości .....	E-40
Przycisk gęstości nitki .....	S-87
Przycisk haftowania .....	E-79
Przycisk instrukcji .....	A-23
Przycisk kierunku siatki .....	S-106
Przycisk Multi-color .....	E-40, E-66
Przycisk obcinania nici .....	B-14
Przycisk obracania wzoru .....	E-38, E-63
Przycisk obrazu lustrzanego .....	S-21, S-86, E-39
Przycisk obrazu .....	S-22, S-88, S-107, E-20
Przycisk odstępu między znakami .....	E-64
Przycisk palety nici .....	E-66, E-67, E-71
Przycisk podnoszenia stopki .....	B-14
Przycisk pojedynczego /potrójnego ściegu .....	S-106
Przycisk pomocy maszyny do szycia .....	B-36
Przycisk powiększania .....	S-106
Przycisk powrotu do początku .....	S-87
Przycisk pozycji igły .....	B-14
Przycisk próby .....	E-19
Przycisk przesuwania bloku .....	S-108
Przycisk punktu początkowego .....	E-37
Przycisk ramki .....	E-72, E-76
Przycisk Start/Stop .....	B-14
Przycisk szycia automatycznego wzmocnienia .....	S-6
Przycisk szycia pojedynczego /powtarzalnego .....	S-86
Przycisk testu .....	S-107, S-110
Przycisk układu .....	E-60, E-64
Przycisk ustawiania .....	S-106
Przycisk usuwania punktu .....	S-107
Przycisk w przód/w tył .....	E-27, E-28
Przycisk wstawiania punktu .....	S-109
Przycisk wyboru rodzaju igły .....	B-51
Przycisk wyboru rodzaju szycia .....	B-38
Przycisk wyboru wielkości .....	S-86
Przycisk wydłużania .....	S-86
Przycisk wykończenia ściegu .....	B-14, S-5
Przycisk zmiany stopki/igły .....	B-52, B-55, B-57, B-61
Przycisk zmiany wielkości .....	E-37, E-63
Przyciski sterowania .....	B-12, B-14
Przyciski strzałek .....	S-106, E-36, E-81
Przystawka do haftowania .....	B-14, B-64
karetka .....	B-14
Przystawka płaskiego łoża .....	B-12, B-64
Przyszywanie guzików .....	S-61
guziki z czterema dziurkami .....	S-62
trzonek .....	S-62
Przyszywanie taśm i gum .....	S-52
Przyszywanie taśmy .....	S-33
<b>R</b>	
Regulacja wskaźnika LED .....	B-63
Regulator prędkości szycia .....	B-12, B-14, S-3
Rozwiązywanie problemów .....	A-23
Rygle .....	S-60
Rysik .....	S-106, E-67, A-22
<b>S</b>	
Siatka na szpulkę .....	B-53
Specjalna nakładka na szpulkę .....	B-41
Specyfikacje .....	A-37
Stopka	
adapter .....	B-55
docisk .....	S-17
rodzaje .....	S-67
zakładanie .....	B-55
zdejmowanie .....	B-55
Stopka do haftu .....	B-61
Stopka do haftu z wskaźnikiem LED .....	B-61
Stopka do ściegów prostych .....	S-26
Stopka krocząca .....	B-55
Stopka z podwójnym transportem .....	B-67
System automatycznego wykrywania tkaniny .....	S-17
Szablon .....	E-15
Szew nakładany stębnowany (płaski) .....	S-29
Szпульka dolna	
jeśli skróci się dolna nitka .....	E-26

nawijanie .....	B-40
wyciąganie dolnej nitki .....	B-47
zakładanie .....	B-45
<b>Szycie wielokierunkowe .....</b>	<b>S-63</b>
<b>Ś</b>	
<b>Ścieg ażurowy .....</b>	<b>S-52</b>
<b>Ścieg rodowy .....</b>	<b>S-53</b>
<b>Ścieg ślepy .....</b>	<b>S-45</b>
<b>Ściegi faliste .....</b>	<b>S-50</b>
<b>Ściegi marszczenia .....</b>	<b>S-51</b>
<b>Ściegi proste .....</b>	<b>S-24</b>
<b>Ściegi satynowe .....</b>	<b>S-39, S-87</b>
<b>Ściegi użytkowe</b>	
funkcje przycisków .....	B-26
przycisk wyboru rodzaju szycia .....	B-38
przycisk wyjaśnień na temat ściegów .....	B-39
tabela ustawień ściegów .....	S-67
wczytywanie .....	S-23
wybór .....	S-21
zapisywanie .....	S-22
<b>Ściegi wierzchnie .....</b>	<b>S-32</b>
<b>Ściegi wierzchnie .....</b>	<b>S-50</b>
<b>Ściegi wsteczne/wzmacniające .....</b>	<b>S-5</b>
<b>Ściegi zakładki muszelkowych .....</b>	<b>S-49</b>
<b>Ściegi znakowe/ozdobne</b>	
edycja .....	S-84
funkcje przycisków .....	S-84
łączenie .....	S-89
regulacje .....	S-82
szycie .....	S-81
wczytywanie .....	S-98, S-99
wybór .....	S-77
zapisywanie .....	S-95, S-96, S-97
<b>Ściegi zygzakowe .....</b>	<b>S-31</b>
<b>Śruba uchwytu igły .....</b>	<b>B-13</b>
<b>Śruba uchwytu stopki .....</b>	<b>B-13</b>
<b>T</b>	
<b>Tabela nitki użytkownika .....</b>	<b>E-68, E-71</b>
<b>Tabela ustawień ściegów .....</b>	<b>S-67</b>
<b>Tamborki</b>	
rodzaje .....	E-13
używanie szablonu .....	E-15
zakładanie .....	E-17
zakładanie materiału .....	E-14
zdejmowanie .....	E-17
<b>Tarcza naprężacza .....</b>	<b>B-12, B-42, B-44</b>
<b>Tkaniny</b>	
kombinacje tkanin, nici i igieł .....	B-59
szycie ciężkich tkanin .....	S-7
szycie elastycznych tkanin .....	S-9, S-57
szycie lekkich tkanin .....	S-9
<b>Tryb "Eco" .....</b>	<b>B-32</b>
<b>Tryb automatycznego wyłączenia</b>	
maszyny .....	B-32
<b>Tryb szycia ze swobodnym</b>	
przesuwaniem materiału .....	S-40
<b>Trzpień szpulki .....</b>	<b>B-12</b>
<b>U</b>	
<b>Uchwyt .....</b>	<b>B-12</b>
<b>Uchwyt stopki .....</b>	<b>B-13, B-55</b>
<b>Uchwyt wskaźnika .....</b>	<b>B-72</b>
<b>Ustawienia</b>	
automatyczne odcinanie nici .....	S-13, E-32
długość ściegu .....	S-10
język .....	B-33
naprężenie nici .....	S-12, E-30
obcinanie nitki .....	E-32
przycisk trybu konfiguracji maszyny .....	B-28, E-33, E-68
szerokość ściegu .....	S-10
szycie automatycznego wzmocnienia .....	S-5
ustawienia haftowania .....	B-31
ustawienia ogólne .....	B-29
ustawienia szycia .....	B-28

**W**

<b>Wczytywanie</b>	
projektów MY CUSTOM STITCH .....	S-111
ściegów użytkowych .....	S-23
ustawień ściegów .....	S-23
wzorów haftów .....	E-48
wzorów ściegów znakowych/ozdobnych .....	S-98
z komputera .....	S-100, E-50
z nośnika USB .....	S-99, E-49
z pamięci maszyny .....	S-98, E-48
<b>Wskaźnik .....</b>	<b>B-71</b>
<b>Wszywanie sznurka .....</b>	<b>A-2</b>
<b>Wszywanie zamków błyskawicznych</b>	
bocznych .....	S-65
położonych centralnie .....	S-64
<b>Wykańczanie brzegów</b>	
merezka .....	S-54
stokrotka .....	S-53
<b>Wyrównywanie pozycji .....</b>	<b>E-36</b>
<b>Wyświetlacz koloru nici .....</b>	<b>E-34</b>
<b>Wyświetlacz LCD .....</b>	<b>B-12, B-24</b>
blokowanie .....	S-18
czyszczenie .....	A-19
<b>Wyświetlacz tamborka .....</b>	<b>E-35</b>
<b>Wzory haftów</b>	
duplikowanie .....	E-78
edycja .....	E-61
łączenie .....	E-80
modyfikowanie .....	E-36
połączone znaki .....	E-41
sprawdzanie pozycji .....	E-19
szycie .....	E-21
Używanie wzorów obwiedniowych do	
wykonywania aplikacji .....	E-51, E-52
wczytywanie .....	E-48, E-49
wybór .....	E-3, E-58
wyrównywanie pozycji .....	E-36
wzory z aplikacjami .....	E-23
zapisywanie .....	E-45, E-46, E-47
<b>Wzory powtarzane .....</b>	<b>E-72</b>
<b>Wzory ściegów schodkowych .....</b>	<b>S-92</b>
<b>Z</b>	
<b>Zapisywanie</b>	
na komputerze .....	S-97, E-47
na nośniku USB .....	S-96, E-46
projektów MY CUSTOM STITCH .....	S-110
ściegów użytkowych .....	S-22
ściegów znakowych/ozdobnych .....	S-95
ustawień ściegów .....	S-22
w pamięci maszyny .....	S-95, E-45
wzorów haftów .....	E-45
<b>Zaszewka .....</b>	<b>S-28</b>
<b>Ząbki transportu .....</b>	<b>B-13, S-40</b>
<b>Znaczniki nitkowe .....</b>	<b>E-75</b>

Zapraszamy na naszą stronę internetową <http://solutions.brother.com> gdzie można uzyskać wsparcie dla swojego produktu oraz przeczytać odpowiedzi na najczęściej zadawane pytania (FAQs).

Polski  
882-C40/C42  
Wydrukowano na Tajwanie

XF3615-1011